

# Interaktiv PDF

**Navigieren Sie sich bequem und effizient durch unseren Produktkatalog !**

So geht's:

Sie wählen durch einen Klick in unserem Inhaltsverzeichnis die von Ihnen gewünschte Rubrik aus und werden sofort zu dieser geführt.

Um Ihnen die Reise durch unser Produktsortiment so einfach wie möglich zu gestalten ist zusätzlich jedes Rubrikfenster an den Seitenrändern verlinkt.

Das bedeutet, dass Sie jederzeit individuellen Zugriff auf die unterschiedlichen Rubriken haben.

Außerdem ermöglichen Ihnen die Buttons, die Sie in der Kopfzeile finden können, den sofortigen Zugriff auf unser  oder führen sie zu Ihrer vorherigen Seite

Sie haben Interesse an einem unserer Artikel, möchten diesen bestellen, benötigen weitere Informationen, Datenblätter oder Einbauempfehlungen?

Das ist kein Problem! Sie klicken einfach auf das Artikelbild und werden unverzüglich auf unsere Website und den entsprechenden Artikel geleitet.

# BAUTECHNIK VERKEHRSSICHERUNG

• begrenzen • bebauen • bestehen **XI**

## Webportal

Das Schake-Webportal bietet Ihnen exklusive Informationen an, die Ihnen einen praktikablen Mehrwert geben. Sie haben alles gebündelt auf unserer Webseite und können selbstständig die von Ihnen benötigten Informationen, wie z.B. zu Produktdaten, Beständen und Verfügbarkeiten, laufenden Bestellungen oder Anfragen abrufen.

Besuchen Sie unser Webportal unter [www.schake.com](http://www.schake.com)



## Vorteile eines Kundenkontos

### Vorgänge verwalten

Sie haben die Möglichkeit, die von Ihnen benötigten Artikel direkt über die Webseite zu bestellen oder Sie nutzen die technischen Möglichkeiten der digitalen Anbindungen per EDI. Außerdem können Sie die Status von Ihren getätigten Bestellungen einsehen, somit sind Sie immer auf dem aktuellen Stand wo sich Ihre Ware befindet.



### Exklusive Mediadaten

Das Schake-Webportal gibt die Option, Datenblätter, Aufbauanleitungen und weitere Produktinformationen der von Ihnen benötigten Produkte aufzurufen und zu downloaden. Diese Information können Sie für das Darstellen unser Produkte auf Ihren Marketingkanälen benutzen oder bei Kundenfragen verwenden.



### Aktuelle Lagerbestände

Das Portal ermöglicht Ihnen, die aktuellen Lagerbestände der von Ihnen benötigten Produkte, einsehen zu können. So können Sie schauen, welche Produkte auf Lager liegen und somit direkt die Lieferfähigkeit feststellen.





## Gemeinsam erfolgreich

Unsere Werte bestimmen den Anspruch an unsere Arbeit. Die Freude an der Produktion verdanken wir unseren Mitarbeitern und Geschäftspartnern.

Mit dem Blick zurück in die Geschichte sehen wir, woher wir kommen und welche Meilensteine erreicht werden konnten. Mit Bewusstsein für unsere Umgebung übernehmen wir Verantwortung. All das tun wir bei Schake gemeinsam – seit über 115 Jahren und in Zukunft.

## Corporate Essentials



### Leidenschaftlich und Traditionsbewusst

Viele Produkte der Firma Schake sind in Europas Städten verbaut und bieten den Bürgern Sicherheit im Straßenverkehr, auf Geh und Radwegen und an den Baustellen. Die Begriffe: sperren, sichern, schützen werden seit Jahrzehnten gelebt und stehen fest in der Weiterentwicklung der Produkte. Außerdem produziert die Firma Schake Produktsegmente für die Bautechnik und Verkehrssicherung, die in den Branchen von großer Bedeutung sind.



### Innovation und Flexibilität

Mit neuen Ideen gehen wir offen und konstruktiv um. Wir lernen von- und miteinander und teilen unser Wissen global. So können wir neue, bessere Produkte und Dienstleistungen entwickeln. Die Marke Schake mit „Made in Germany“ bewährt sich auch für individuelle Lösungen für den Einsatz besondere Gegebenheiten.



### Qualität und Nachhaltigkeit

Die Sortimente stehen für Qualität. Das Streben nach umweltfreundlichen und sozialverträglichen Lösungen ist dabei Programm. Die progressive Entwicklung neuer Produkte beruht auf zuverlässigen Mitarbeitern, die Freude im Team teilen und an der Gestaltung der Firma interessiert sind. Konkret definierte Ziele und Projekte machen uns zu einem zukunftsorientierten Unternehmen.

Verkehrssicherung



■ Intro

02 - 03

Webportal  
Produzent Schake

02  
03

Verkehrswegebau



■ Verkehrssicherung

06 - 69

Baken / Mobile TL Absperrsysteme  
Aufstellvorrichtungen  
Schaftrohre / Schilderpfosten  
Signal- und Lattenständer  
Bodenmarkierungen- und Schwellen  
Leitkegel / Anfahrerschutz

07 - 41  
42 - 50  
51 - 53  
54  
55 - 63  
64 - 69

Mobilzaun



■ Verkehrswegebau

70 - 93

Schnurpfahl / Zubehör  
Absperrleinenhalter / Brechstangen  
Erdnägel  
Stützenbaumsystem  
Kanalstreben  
Grabenspieße / Schachtabdeckung  
Arbeitsschirm / Arbeitszelt  
Grabenbrücken

70 - 75  
76 - 77  
78 - 79  
81  
82 - 83  
85  
86  
87 - 92

Schalung

Bau- Schutzgerüste



■ Mobilzaun

94 - 133

Mobilzaun  
Lager- und Transporttraversen  
Mobilzaun Sets  
Mobilzaunfußplatten  
Mobilzaunzubehör  
Bau- und Eventsicherung  
Betonleitwand  
Erdnägel  
Holz-Mobilzaun  
Absperrgitter

95 - 101  
102 - 103, 107  
104 - 105  
106  
108 - 115  
116 - 117  
118 - 120  
121  
122 - 125  
126 - 133

Lager - Transport

Baustelleneinrichtung



■ Schalung

134 - 157

Schalungsstützen  
Schalungsplatten  
Holzschalungsträger  
Schalungszubehör  
  
Fensterstützen  
Schrägstützen  
Schragstützen- und Richtstreben Sets  
Richtstreben

135 - 139  
140  
141  
142, 144 - 147  
151 - 157  
  
143  
148  
149  
150

Barrierefreie Baustelle



## **i** Interaktive Kataloge:

Ein schneller Zugriff auf den digitalen Katalog ermöglicht eine schnelle Suche nach den gewünschten Artikeln. Einfach über den QR-Code oder unter [www.schake.com](http://www.schake.com) aufrufen!

<p><b>■ Bau- Schutzgerüste</b></p> <p>Gerüstböcke 159 - 165                      Steigtritte 166 - 167                      Leitern 168                      Bautreppen 169                      Schutzgeländerzwingen 170 - 172                      Rohbaugitter 173                      Konsolgerüste / Betonierkonsole 174 - 175</p>	<p><b>158 - 175</b></p>	
<p><b>■ Lager - Transport</b></p> <p>Lager- und Transportpaletten 177 - 185                      Schubkarren 186 - 187                      Schubkarren Zubehör 188                      Sackkarren / Staplerkorb 189                      Kran- und Ladegabeln 190                      Transportsicherungen 191 - 195</p>	<p><b>176 - 195</b></p>	
<p><b>■ Baustelleneinrichtung</b></p> <p>Aufstellvorrichtungen 197                      Masten 198 - 200                      Planstand 201                      Fußgängertunnel 202 - 203                      Schake Vector 204 - 205                      Bau- und Eventcubes 206 - 207                      Stützenbaumsystem 208 - 209                      Bodenschutzmatten 210                      Erdungsstab / Erdungsband 211</p>	<p><b>196 - 211</b></p>	
<p><b>■ Barrierefreie Baustelle</b></p> <p>Auffahrrampe 213                      V-Door 214                      Überfahrerschutz / Blindenschutz 215                      Absperrgitter / Rollstuhlrampe 216</p>	<p><b>212 - 216</b></p>	
<p><b>■ Outro</b></p> <p>Individualbau 217                      Point of sale 218- 219                      Index 220- 222                      AGB 223</p>	<p><b>217 - 223</b></p>	

# BASt BAKEN SYSTEM POWERNOX

**1 BASt Bakenleuchte Powernox**  
mit LED Technik, zur Anbringung an BASt Wendebake und Schrankenzaun für einseitige oder doppelseitige Sicherung auf Autobahnen und anderen Straßen mit integriertem Batteriekasten – seitlicher Batteriewechsel – (Patent) und Dämmerungsautomatik, Standardfarbe: rot, **BASt-geprüft**

**2 BASt Wendebake**  
mit durchgehendem Stützrohr zur erhöhten Standfestigkeit und geschütztem Folienbereich zur Langlebigkeit der beidseitig zu verwendenden Bake, Stützen zur Aufnahme der Fußplatte Art.-Nr. 31NOX und Lampe Art.-Nr. 33NOX. Standardfarbe: weiß, Folien Typ RA2/B

**3 BASt Fußplatte nach K1 30KG Typ NOX**

Abmessungen:  
Breite: 400 mm  
Länge: 850 mm  
Höhe: 120 mm

**Einsteckmöglichkeiten:**  
1 x 60 x 60 mm inkl. Adapter  
4 x 40 x 40 mm davon  
2 x Ø 42 mm kombiniert  
1 x Ø 48 mm





**BASt System SET**

- bestehend aus:
- 1 x BASt Bakenleuchte (Art.-Nr. 33NOXG2)
- 1 x BASt Wendebake
- 1 x BASt Fußplatte nach K1 (Art.-Nr. 31NOX)



Folie Typ RA1/A, schraffiert	Art.-Nr.	kg	VPE
doppelseitig rechts- / linksweisend	36NOX-G2-G	36,5 <sup>A</sup>	1
<b>Folie Typ RA2/B, schraffiert</b>			
doppelseitig rechts- / linksweisend	36NOX2-G2-G	36,5 <sup>A</sup>	1
<b>Folie Typ RA2/B, pfeilförmig</b>			
doppelseitig rechts- / linksweisend	36NOXP2-G2-G	36,5 <sup>A</sup>	1
einseitig rechts- oder linksweisend	36NOXP2E-G2-G	36,5 <sup>A</sup>	1

**BASt Bakenleuchte Powernox**

aus hochwertigem Rohmaterial mit LED Technik, zur Anbringung an BASt Wendebake Typ NOX und an alle gängigen Sicherheitsbaken und Schrankenzäune für einseitige oder doppelseitige Sicherung auf Autobahnen und anderen Straßen mit integriertem Batteriekasten – seitlicher Batteriewechsel – (Patent) und Dämmerungsautomatik, Standardfarbe: rot



**BASt-geprüft**

	Art.-Nr.	kg	VPE
Lichtaustritt einseitig, gelb	33NOXG1	1,0 <sup>A</sup>	10
Lichtaustritt doppelseitig, gelb	33NOXG2	1,0 <sup>A</sup>	10
Lichtaustritt einseitig, rot	33NOXR1	1,0 <sup>A</sup>	10
Lichtaustritt doppelseitig, rot	33NOXR2	1,0 <sup>A</sup>	10

**Lampenschlüssel**

für alle gängigen Bakenleuchten mit Inbus und Doppelstecker zur fixen Arretierung der Lampen inkl. Federnadel zum Ein- und Ausschalten der Leuchte



	Art.-Nr.	kg	VPE
Kunststoff	31211S	0,1 <sup>A</sup>	10

**BASt Fußplatte nach K1 30KG Typ NOX**

Recyclingmaterial aus hochwertigen Rohstoffen



Abmessungen:	Einsteckmöglichkeiten:
Breite: 400 mm	1 x 60 x 60 mm inkl. Adapter
Länge: 850 mm	4 x 40 x 40 mm davon
Höhe: 120 mm	2 x Ø 42 mm kombiniert
	1 x Ø 48 mm

**i** Farbe und Logomöglichkeiten bitte separat anfragen

	Art.-Nr.	kg	VPE
Kunststoffrecycling	31NOX	30,0 <sup>S</sup>	30





36NOXR  
rechtsweisend

36NOXL  
linksweisend

**i** Individuelle Farbe und Logomöglichkeiten  
bitte separat anfragen



36NOXP  
doppelseitig rechts- / linksweisend



## BAST Wendebake

zum universellen Absichern auf Autobahnen und anderen Straßen, mit durchgehendem Stützrohr zur erhöhten Standfestigkeit und geschütztem Folienbereich zur Langlebigkeit der beidseitig zu verwendenden Bake, Stützen zur Aufnahme der Fußplatte Art.-Nr. 31NOX und Lampe Art.-Nr. 33NOX Stützen Ø 43 mm, Standardfarbe: weiß

### Folie Typ RA1/A, schraffiert

	Art.-Nr.	kg	VPE
doppelseitig rechts- / linksweisend	36NOX	4,7 <sup>A</sup>	60
einseitig linksweisend	36NOXL	4,7 <sup>A</sup>	60
einseitig rechtsweisend	36NOXR	4,7 <sup>A</sup>	60
doppelseitig linksweisend	36NOXLL	4,7 <sup>A</sup>	60
doppelseitig rechtsweisend	36NOXRR	4,7 <sup>A</sup>	60

### Folie Typ RA2/B, schraffiert

doppelseitig rechts- / linksweisend	36NOX2	4,7 <sup>A</sup>	60
einseitig linksweisend	36NOX2L	4,7 <sup>A</sup>	60
einseitig rechtsweisend	36NOX2R	4,7 <sup>A</sup>	60
doppelseitig linksweisend	36NOX2LL	4,7 <sup>A</sup>	60
doppelseitig rechtsweisend	36NOX2RR	4,7 <sup>A</sup>	60

### Folie Typ RA2/C, schraffiert

doppelseitig rechts- / linksweisend	36NOX3	4,7 <sup>A</sup>	60
einseitig linksweisend	36NOX3L	4,7 <sup>A</sup>	60
einseitig rechtsweisend	36NOX3R	4,7 <sup>A</sup>	60
doppelseitig linksweisend	36NOX3LL	4,7 <sup>A</sup>	60
doppelseitig rechtsweisend	36NOX3RR	4,7 <sup>A</sup>	60

### Folie Typ RA1/A, pfeilförmig

doppelseitig rechts- / linksweisend	36NOXP	4,7 <sup>A</sup>	60
einseitig rechts- oder linksweisend	36NOXPE	4,7 <sup>A</sup>	60

### Folie Typ RA2/B, pfeilförmig

doppelseitig rechts- / linksweisend	36NOXP2	4,7 <sup>A</sup>	60
einseitig rechts- oder linksweisend	36NOXP2E	4,7 <sup>A</sup>	60

### Folie Typ RA2/C, pfeilförmig

doppelseitig rechts- / linksweisend	36NOXP3	4,7 <sup>A</sup>	60
einseitig rechts- oder linksweisend	36NOXP3E	4,7 <sup>A</sup>	60

## Lager- und Transportpalette

für BAST Wendebaken zur Aufnahme von 30 Baken, Baken werden stehend in einen Konturausschnitt für jede Bake positioniert. Für gute Übersicht und schnelle Entnahme und Bestückung, Tulpenfüße für sichere Stapelbarkeit, für Stapler- und Kranbetrieb geeignet

	Art.-Nr.	kg	VPE
verzinkt	36NOX-5	58,0 <sup>B</sup>	1

**i** auch als fertig gepacktes Set online erhältlich



36055R  
rechtsweisend

36055L  
linksweisend

**i Individualisieren Sie Ihre Baken !**

- Aufkleber auf Bakenfolie
- Bedruckte Bakenfolie
- Gesprägtes Logo im Bakenkörper
- Sonderfarbe Bake



36055PR  
rechtsweisend

36055PL  
linksweisend

**i auch als BASt geprüfte Bake verfügbar**



36055B  
doppelseitig

**Kunststoffbake Typ 60**

zum universellen Absichern von Baustellen, geschützter Folienbereich durch Außenkante, Stützen 60 x 60 mm, oberer Stützen Ø 42 mm für Lampenbefestigung

Folie Typ RA1/A, schraffiert	Art.-Nr.	kg	VPE
doppelseitig rechts- / linksweisend	36055	2,9 <sup>A</sup>	60
einseitig linksweisend	36055L	2,9 <sup>A</sup>	60
einseitig rechtsweisend	36055R	2,9 <sup>A</sup>	60
doppelseitig linksweisend	36055LL	2,9 <sup>A</sup>	60
doppelseitig rechtsweisend	36055RR	2,9 <sup>A</sup>	60

Folie Typ RA2/B, schraffiert	Art.-Nr.	kg	VPE
doppelseitig rechts- / linksweisend	360552	2,9 <sup>A</sup>	60
einseitig linksweisend	360552L	2,9 <sup>A</sup>	60
einseitig rechtsweisend	360552R	2,9 <sup>A</sup>	60
doppelseitig linksweisend	360552LL	2,9 <sup>A</sup>	60
doppelseitig rechtsweisend	360552RR	2,9 <sup>A</sup>	60

Folie Typ RA2/C, schraffiert	Art.-Nr.	kg	VPE
doppelseitig rechts- / linksweisend	360553	2,9 <sup>A</sup>	60
einseitig linksweisend	360553L	2,9 <sup>A</sup>	60
einseitig rechtsweisend	360553R	2,9 <sup>A</sup>	60
doppelseitig linksweisend	360553LL	2,9 <sup>A</sup>	60
doppelseitig rechtsweisend	360553RR	2,9 <sup>A</sup>	60

Folie Typ RA1/A, pfeilförmig	Art.-Nr.	kg	VPE
doppelseitig rechts- / linksweisend	36055P	2,9 <sup>A</sup>	60
einseitig linksweisend	36055PL	2,9 <sup>A</sup>	60
einseitig rechtsweisend	36055PR	2,9 <sup>A</sup>	60
doppelseitig linksweisend	36055PLL	2,9 <sup>A</sup>	60
doppelseitig rechtsweisend	36055PRR	2,9 <sup>A</sup>	60

Folie Typ RA2/B, pfeilförmig	Art.-Nr.	kg	VPE
doppelseitig rechts- / linksweisend	36055P2	2,9 <sup>A</sup>	60
einseitig linksweisend	36055P2L	2,9 <sup>A</sup>	60
einseitig rechtsweisend	36055P2R	2,9 <sup>A</sup>	60
doppelseitig linksweisend	36055P2LL	2,9 <sup>A</sup>	60
doppelseitig rechtsweisend	36055P2RR	2,9 <sup>A</sup>	60

Folie Typ RA2/C, pfeilförmig	Art.-Nr.	kg	VPE
doppelseitig rechts- / linksweisend	36055P3	2,9 <sup>A</sup>	60
einseitig linksweisend	36055P3L	2,9 <sup>A</sup>	60
einseitig rechtsweisend	36055P3R	2,9 <sup>A</sup>	60
doppelseitig linksweisend	36055P3LL	2,9 <sup>A</sup>	60
doppelseitig rechtsweisend	36055P3RR	2,9 <sup>A</sup>	60

**Kunststoffbake Typ 60**

beklebt mit horizontal geblockter Folie, geschützter Folienbereich durch Außenkante, Stützen 60 x 60 mm, oberer Stützen Ø 42 mm für Lampenbefestigung

Folie Typ RA1/A, geblockt	Art.-Nr.	kg	VPE
doppelseitig	36055B	2,9 <sup>A</sup>	60
einseitig	36055BE	2,9 <sup>A</sup>	60

Folie Typ RA2/B, geblockt	Art.-Nr.	kg	VPE
doppelseitig	36055B2	2,9 <sup>A</sup>	60
einseitig	36055B2E	2,9 <sup>A</sup>	60

Folie Typ RA2/C, geblockt	Art.-Nr.	kg	VPE
doppelseitig	36055B3	2,9 <sup>A</sup>	60
einseitig	36055B3E	2,9 <sup>A</sup>	60



36055WR  
rechtsweisend

36055WL  
linksweisend



Andere Farben der Folien bzw.  
Blockungen bitte separat anfragen

### Kunststoffbake Typ 60W

zum universellen Absichern von Baustellen, geschützter  
Folienbereich durch Außenkante, Stutzen 60 x 60 mm an beiden Seiten

#### als Wendebake einsetzbar

Folie Typ RA1/A, schraffiert	Art.-Nr.	kg	VPE
doppelseitig rechts- / linksweisend	36055W	2,9 <sup>A</sup>	60
einseitig rechtsweisend	36055WR	2,9 <sup>A</sup>	60
einseitig linksweisend	36055WL	2,9 <sup>A</sup>	60

Folie Typ RA2/B, schraffiert	Art.-Nr.	kg	VPE
doppelseitig rechts- / linksweisend	36055W2	2,9 <sup>A</sup>	60
einseitig linksweisend	36055W2L	2,9 <sup>A</sup>	60
einseitig rechtsweisend	36055W2R	2,9 <sup>A</sup>	60

Folie Typ RA2/C, schraffiert	Art.-Nr.	kg	VPE
doppelseitig rechts- / linksweisend	36055W3	2,9 <sup>A</sup>	60
einseitig linksweisend	36055W3L	2,9 <sup>A</sup>	60
einseitig rechtsweisend	36055W3R	2,9 <sup>A</sup>	60

Folie Typ RA1/A, pfeilförmig	Art.-Nr.	kg	VPE
doppelseitig rechts- / linksweisend	36055WP	2,9 <sup>A</sup>	60
einseitig rechts- / linksweisend	36055WPE	2,9 <sup>A</sup>	60

Folie Typ RA2/B, pfeilförmig	Art.-Nr.	kg	VPE
doppelseitig rechts- / linksweisend	36055W2P	2,9 <sup>A</sup>	60
einseitig rechts- / linksweisend	36055W2PE	2,9 <sup>A</sup>	60

Folie Typ RA2/C, pfeilförmig	Art.-Nr.	kg	VPE
doppelseitig rechts- / linksweisend	36055W3P	2,9 <sup>A</sup>	60
einseitig rechts- / linksweisend	36055W3PE	2,9 <sup>A</sup>	60



36057A  
rechtsweisend

36057A  
linksweisend

### Kunststoffbake Typ 40A

zum universellen Absichern von Baustellen, geschützter  
Folienbereich durch Außenkante, durchgehendes  
Alu-Stützrohr 40 x 40 mm

#### Folie schraffiert, doppelseitig rechts- / linksweisend

Folie Typ RA1/A, rot / weiß	Art.-Nr.	kg	VPE
Folie Typ RA2/B, rot / weiß	36057A	3,6 <sup>A</sup>	60
Folie Typ RA1/A, gelb / rot	360572A	3,6 <sup>A</sup>	60
Folie Typ RA2/B, gelb / rot	36057SKA	3,6 <sup>A</sup>	60
	360572SKA	3,6 <sup>A</sup>	60

#### Folie, pfeilförmig, doppelseitig rechts- / linksweisend

Folie Typ RA1/A, rot / weiß	Art.-Nr.	kg	VPE
Folie Typ RA2/B, rot / weiß	36057PA	3,6 <sup>A</sup>	60
Folie Typ RA1/A, gelb / rot	36057P2A	3,6 <sup>A</sup>	60
Folie Typ RA2/B, gelb / rot	36057PSKA	3,6 <sup>A</sup>	60
	36057P2SKA	3,6 <sup>A</sup>	60



36045R  
rechtsweisend

36045L  
linksweisend



36045PR  
rechtsweisend

36045PL  
linksweisend



### Kunststoffbake Typ 40

zum universellen Absichern von Baustellen, geschützter Folienbereich durch Außenkante, Stutzen 40 x 40 mm, oberer Stutzen Ø 42 mm für Lampenbefestigung

Folie Typ RA1/A, schraffiert	Art.-Nr.	kg	VPE
doppelseitig rechts- / linksweisend	36045	2,9 <sup>A</sup>	60
einseitig linksweisend	36045L	2,9 <sup>A</sup>	60
einseitig rechtsweisend	36045R	2,9 <sup>A</sup>	60
doppelseitig linksweisend	36045LL	2,9 <sup>A</sup>	60
doppelseitig rechtsweisend	36045RR	2,9 <sup>A</sup>	60

Folie Typ RA2/B, schraffiert	Art.-Nr.	kg	VPE
doppelseitig rechts- / linksweisend	360452	2,9 <sup>A</sup>	60
einseitig linksweisend	360452L	2,9 <sup>A</sup>	60
einseitig rechtsweisend	360452R	2,9 <sup>A</sup>	60
doppelseitig linksweisend	360452LL	2,9 <sup>A</sup>	60
doppelseitig rechtsweisend	360452RR	2,9 <sup>A</sup>	60

Folie Typ RA2/C, schraffiert	Art.-Nr.	kg	VPE
doppelseitig rechts- / linksweisend	360453	2,9 <sup>A</sup>	60
einseitig linksweisend	360453L	2,9 <sup>A</sup>	60
einseitig rechtsweisend	360453R	2,9 <sup>A</sup>	60
doppelseitig linksweisend	360453LL	2,9 <sup>A</sup>	60
doppelseitig rechtsweisend	360453RR	2,9 <sup>A</sup>	60

Folie Typ RA1/A, pfeilförmig	Art.-Nr.	kg	VPE
doppelseitig rechts- / linksweisend	36045P	2,9 <sup>A</sup>	60
einseitig linksweisend	36045PL	2,9 <sup>A</sup>	60
einseitig rechtsweisend	36045PR	2,9 <sup>A</sup>	60
doppelseitig linksweisend	36045PLL	2,9 <sup>A</sup>	60
doppelseitig rechtsweisend	36045PRR	2,9 <sup>A</sup>	60

Folie Typ RA2/B, pfeilförmig	Art.-Nr.	kg	VPE
doppelseitig rechts- / linksweisend	36045P2	2,9 <sup>A</sup>	60
einseitig linksweisend	36045P2L	2,9 <sup>A</sup>	60
einseitig rechtsweisend	36045P2R	2,9 <sup>A</sup>	60
doppelseitig linksweisend	36045P2LL	2,9 <sup>A</sup>	60
doppelseitig rechtsweisend	36045P2RR	2,9 <sup>A</sup>	60

Folie Typ RA2/C, pfeilförmig	Art.-Nr.	kg	VPE
doppelseitig rechts- / linksweisend	36045P3	2,9 <sup>A</sup>	60
einseitig linksweisend	36045P3L	2,9 <sup>A</sup>	60
einseitig rechtsweisend	36045P3R	2,9 <sup>A</sup>	60
doppelseitig linksweisend	36045P3LL	2,9 <sup>A</sup>	60
doppelseitig rechtsweisend	36045P3RR	2,9 <sup>A</sup>	60

### Lager- und Transportgestell

leicht montierbares Gestell für die Aufnahme von 80 Stk. Baken, Gestell kann für den platzsparenden Transport schnell in kompakte Komponenten zerlegt werden, inkl. Befestigungsmaterial

	Art.-Nr.	kg	VPE
verzinkt	36060	58,0 <sup>B</sup>	1

**i** auch als fertig gepacktes Set online erhältlich



**Bakengarnitur SET1**

Bakenset mit Stapelpalette für Fußplatten und Körbe für Baken bestehend aus:

- 1 x Stapelpalette verz. (Art.-Nr. 50381V-115-0)
- 30 x Fußplatte Typ NOX (Art.-Nr. 31NOX)
- 2 x Bakenkorb verz. (Art.-Nr. 50380V-36)
- 32 x Bake

**Set-Variante mit Bake, Folie Typ RA1/A, doppelseitig schraffiert**

	Art.-Nr.	kg	VPE
Kunststoffbake Typ 60	36055-SET1	1000,0 c	1
BASt Wendebake	36NOX-SET1	1100,0 c	1

**Set-Variante mit Bake, Folie Typ RA2/B, doppelseitig schraffiert**

Kunststoffbake Typ 60	360552-SET1	1000,0 c	1
BASt Wendebake	36NOX2-SET1	1100,0 c	1

**Set-Variante mit Bake, Folie Typ RA1/A, einseitig pfeilförmig**

Kunststoffbake Typ 60, linksweisend	36055PL-SET1	1000,0 c	1
Kunststoffbake Typ 60, rechtsweisend	36055PR-SET1	1000,0 c	1
BASt Wendebake	36NOXPE-SET1	1100,0 c	1

**Set-Variante mit Bake, Folie Typ RA2/B, einseitig pfeilförmig**

Kunststoffbake Typ 60, linksweisend	36055P2L-SET1	1000,0 c	1
Kunststoffbake Typ 60, rechtsweisend	36055P2R-SET1	1000,0 c	1
BASt Wendebake	36NOXP2E-SET1	1100,0 c	1



**Stapelpalette**

Standrohre und Querholme aus 50 x 50 mm Vierkantrohr gefertigt mit eingeschweißter Mutter im unteren mittleren Vierkantrohr, die 3 mitgelieferten Gewindestäbe arretieren die Fußplatten transportsicher auf der Palette

für 21 Fußplatten	Art.-Nr.	kg	VPE
Maße: 1,40 m x 0,73 m x 1,06 m			
lackiert	50381-0	38,9 B	1
verzinkt	50381V-0	38,9 B	1

für 30 Fußplatten	Art.-Nr.	kg	VPE
Maße: 1,40 m x 0,73 m x 1,31 m			
lackiert	50381-115-0	42,2 B	1
verzinkt	50381V-115-0	42,2 B	1

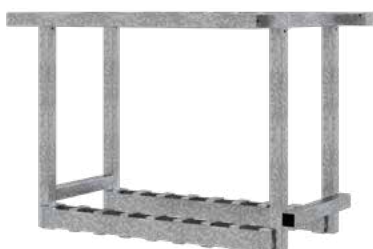

**Bakenkorb für Stapelpalette der Serie 50380**

durch einfaches Einhängen der Körbe an der Palette (werkzeuglos) können in einem Hub Fußplatten und Baken gleichzeitig verfahren und gelagert werden. Ein Bakenkorb fasst max. 16 Baken aller gängigen Typen. Die Körbe sind jeweils an beiden Seiten der Stapelpalette anzuhängen, um maximale Anzahlen von Baken-Garnituren auf der Baustelle und im Lager mit geringem Aufwand zu verwalten

verzinkt	Art.-Nr. 50380V-36	kg 19,5 A	VPE 1
----------	--------------------	-----------	-------



## Bakengarnitur SET2

Bakenset mit Lager- und Transportpalette für Fußplatten und Aufsatzteil für Baken bestehend aus:

- 1 x Lager- und Transporttraverse für Fußplatten (Art.-Nr. 3B214)
- 30 x Fußplatte Typ NOX (Art.-Nr. 31NOX)
- 1 x Lager- und Transportpalette verz. (Art.-Nr. 3B214-2)
- 1 x Aufsatzteil für Baken verz. (Art.-Nr. 3B214-36)
- 36 x Bake

### Set-Variante mit Bake, Folie Typ RA1/A, doppelseitig schraffiert

	Art.-Nr.	kg	VPE
Kunststoffbake Typ 60	36055-SET2	1278,0 <sup>B</sup>	1
BASt Wendebake	36NOX-SET2	1207,0 <sup>B</sup>	1

### Set-Variante mit Bake, Folie Typ RA2/B, doppelseitig schraffiert

Kunststoffbake Typ 60	360552-SET2	1278,0 <sup>B</sup>	1
BASt Wendebake	36NOX2-SET2	1207,0 <sup>B</sup>	1

### Set-Variante mit Bake, Folie Typ RA1/A, einseitig pfeilförmig

Kunststoffbake Typ 60, linksweisend	36055PL-SET2	1278,0 <sup>B</sup>	1
Kunststoffbake Typ 60, rechtsweisend	36055PR-SET2	1278,0 <sup>B</sup>	1
BASt Wendebake	36NOXPE-SET2	1207,0 <sup>B</sup>	1

### Set-Variante mit Bake, Folie Typ RA2/B, einseitig pfeilförmig

Kunststoffbake Typ 60, linksweisend	36055P2L-SET2	1278,0 <sup>B</sup>	1
Kunststoffbake Typ 60, rechtsweisend	36055P2R-SET2	1278,0 <sup>B</sup>	1
BASt Wendebake	36NOXP2E-SET2	1207,0 <sup>B</sup>	1

## Aufsatzteil für Baken

zur Aufnahme von max. 36 Baken aller gängigen Typen, Stahlkonstruktion aus stabilem Vierkantrohren 40 mm x 40 mm verschweißt, Sicherung der Baken gegen Verrutschen durch Fixierung des Bakenhalses in gelaserten Konturen im Rohr Aufsatzteil auf Unterkonstruktion Art.-Nr. 3B214 + 3B214-2 aufsetzbar und verschraubbar, mit aufgesetzten Staplerschuhen zum flexiblen Verfahren des bestückten oder unbestückten Gestells

	Art.-Nr.	kg	VPE
verzinkt	3B214-36	52,0 <sup>B</sup>	1

## Lager- und Transportpalette für Baken

Stahlrohre aus 60 x 60 mm, Querrohre aus stabilem Material verschweißt, inkl. robuster Staplerschuhe, zweiseitig befahrbar, kranbar und kombinierbar mit Baken-Aufsatzteil Art.-Nr. 3B214-36. Füllmaße: 2,10 m x 1,00 m x 1,10 m

	Art.-Nr.	kg	VPE
verzinkt	3B214-2	60,0 <sup>B</sup>	1

## Lager- und Transporttraverse für Fußplatten

für Fußplatten zur Aufnahme von max. 30 Kunststoffrecyclingfüßen K1 aller handelsüblichen Hersteller, in Kombination mit Lager- und Transporttraverse für Absperrschrankengitter stapelbar (Art.-Nr. 32000, Seite 25)

	Art.-Nr.	kg	VPE
verzinkt	3B214	85,0 <sup>B</sup>	1





**Bakengarnitur SET3**

bestehend aus:

- 1 x Lager- und Transportpalette (Art.-Nr. 3NOX-5V)
- 10 x TL-Fußplatte nach K1 (Art.-Nr. 31NOX)
- 10 x Bast Bakenleuchte rot (Art.-Nr. 33NOXG2)
- 10 x Bake
- 2 x Zurrgurt (Art.-Nr. 50252-4)

**Set-Variante mit Bake, Folie Typ RA1/A, doppelseitig schraffiert**

	Art.-Nr.	kg	VPE
Kunststoffbake Typ 60	36055-G2-SET3	425,0 <sup>B</sup>	1
BAST Wendebake	36NOX-G2-SET3	425,0 <sup>B</sup>	1



**Set-Variante mit Bake, Folie Typ RA2/B, doppelseitig schraffiert**

Kunststoffbake Typ 60	360552-G2-SET3	425,0 <sup>B</sup>	1
BAST Wendebake	36NOX2-G2-SET3	425,0 <sup>B</sup>	1

**Set-Variante mit Bake, Folie Typ RA1/A, einseitig pfeilförmig**

Kunststoffbake Typ 60, linksweisend	36055PL-G2-SET3	425,0 <sup>B</sup>	1
Kunststoffbake Typ 60, rechtsweisend	36055PR-G2-SET3	425,0 <sup>B</sup>	1
BAST Wendebake	36NOXPE-G2-SET3	425,0 <sup>B</sup>	1

**Set-Variante mit Bake, Folie Typ RA2/B, einseitig pfeilförmig**

Kunststoffbake Typ 60, linksweisend	36055P2L-G2-SET3	425,0 <sup>B</sup>	1
Kunststoffbake Typ 60, rechtsweisend	36055P2R-G2-SET3	425,0 <sup>B</sup>	1
BAST Wendebake	36NOXP2E-G2-SET3	425,0 <sup>B</sup>	1

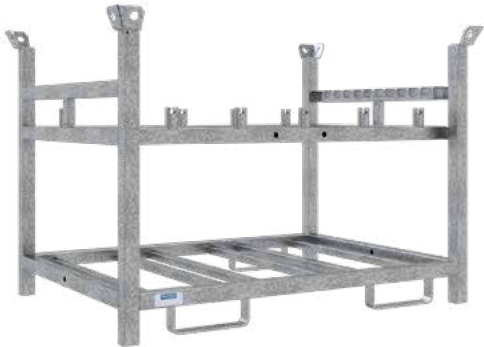

**Lager- und Transportpalette für Bakengarnitur**

für Fußplatten, Bakenleuchten und Baken, Aufnahmekapazität: jeweils 10 Stück, sowohl für Stapelverkehr als auch für den Kranbetrieb geeignet, Außenmaße: 1378 x 1000 x 960 mm

	Art.-Nr.	kg	VPE
verzinkt	3NOX-5V	61,5 <sup>B</sup>	1





## SCHAKE Workshop - sicher Bauen durch Wissen -

Gute Produkte können in der praktischen Anwendung auf der Baustelle oder im Verkehr, immer nur dann ihren Nutzen und Mehrwert vollständig bringen, wenn sie auch fachgerecht eingesetzt werden. Das beste Produkt nützt nichts, wenn sein Verwender es nicht richtig einsetzen kann. An dieser Stelle setzt SCHAKE Workshop an und stellt rund um die Anwendung von Absperrtechnik und Baugeräte das nötige Wissen bereit, was benötigt wird, um unsere Produkte optimal, sicher und rechtskonform einzusetzen.

Bereits online unter [www.schake-workshop.com](http://www.schake-workshop.com) stellen wir Grundlagen an Basis-Wissen zur Verfügung, um auf der Baustelle sicher und effizient arbeiten zu können. Mit Seminaren, Fachliteratur oder auch unserem E-Learning Tool bieten wir die Vermittlung von Fachthemen, wie z.B. der Baustellensicherung an Straßen nach MVAS99 (RSA-Schulung), über verschiedene Kanäle und Medien an.

Gerade wenn sich Vorschriften und Regeln ändern und neue Erkenntnisse mit in den Regelwerken verarbeitet werden, ist es besonders wichtig seinen Wissensstand zu aktualisieren und sich ständig auf dem Laufenden zu halten. Schake Workshop steht dabei gerne als Baustellen-Wissens-Partner für lebenslanges Lernen zur Seite.

Wir machen Sie fit und stellen Ihnen die notwendigen Zertifikate aus, damit Sie sich **in Sicherheit** wissen.

### Auszug aus dem Seminarprogramm:

Zertifizierung nach MVAS 99 - RSA21  
Zertifizierung nach MVAS 99 - ASR A5.2

Auch online buchbar

- Schulungsunterlagen zur praktischen Anwendung
- Schulungen und Zertifikate im individuellen Design, (Privat-Label).



[www.schake-workshop.com](http://www.schake-workshop.com)





## Klappbake

zum universellen und schnellen Absichern von Baustellen, geschützter Folienbereich durch Außenkanten, äußerst robuster Klappmechanismus mit zwei Gelenken, Bake doppelwandig, dadurch besonders stabil, ergonomische Tragegriffe an Bake und Fußplatte, Fußplatte mit Anti-Rutsch System, daher kein Verrutschen auf der Baustelle, klappt sich nach einem Crash unversehrt um und erhöht dadurch enorm die Sicherheit, Stützen Ø 42 mm, Folie rot / weiß

Folie Typ RA1/A, schraffiert	Art.-Nr.	kg	VPE
doppelseitig rechts- / linksweisend	36080	8,9 A	30
einseitig linksweisend	36080L	8,9 A	30
einseitig rechtsweisend	36080R	8,9 A	30
doppelseitig linksweisend	36080LL	8,9 A	30
doppelseitig rechtsweisend	36080RR	8,9 A	30

Folie Typ RA2/B, schraffiert	Art.-Nr.	kg	VPE
doppelseitig rechts- / linksweisend	360802	8,9 A	30
einseitig linksweisend	360802L	8,9 A	30
einseitig rechtsweisend	360802R	8,9 A	30
doppelseitig linksweisend	360802LL	8,9 A	30
doppelseitig rechtsweisend	360802RR	8,9 A	30

Folie Typ RA2/C, schraffiert	Art.-Nr.	kg	VPE
doppelseitig rechts- / linksweisend	360803	8,9 A	30
einseitig linksweisend	360803L	8,9 A	30
einseitig rechtsweisend	360803R	8,9 A	30
doppelseitig linksweisend	360803LL	8,9 A	30
doppelseitig rechtsweisend	360803RR	8,9 A	30

Folie Typ RA1/A, pfeilförmig	Art.-Nr.	kg	VPE
doppelseitig rechts- / linksweisend	36080P	8,9 A	30
einseitig linksweisend	36080PL	8,9 A	30
einseitig rechtsweisend	36080PR	8,9 A	30
doppelseitig linksweisend	36080PLL	8,9 A	30
doppelseitig rechtsweisend	36080PRR	8,9 A	30

Folie Typ RA2/B, pfeilförmig	Art.-Nr.	kg	VPE
doppelseitig rechts- / linksweisend	36080P2	8,9 A	30
einseitig linksweisend	36080P2L	8,9 A	30
einseitig rechtsweisend	36080P2R	8,9 A	30
doppelseitig linksweisend	36080P2LL	8,9 A	30
doppelseitig rechtsweisend	36080P2RR	8,9 A	30

Folie Typ RA2/C, pfeilförmig	Art.-Nr.	kg	VPE
doppelseitig rechts- / linksweisend	36080P3	8,9 A	30
einseitig linksweisend	36080P3L	8,9 A	30
einseitig rechtsweisend	36080P3R	8,9 A	30
doppelseitig linksweisend	36080P3LL	8,9 A	30
doppelseitig rechtsweisend	36080P3RR	8,9 A	30





## Klappschildhalterung

zum schnellen Absichern und Kennzeichnen von Baustellen, äußerst robuster Klappmechanismus mit zwei Gelenken, ergonomische Tragegriffe an Fußplatte, Fußplatte mit Anti-Rutsch System, daher kein Verrutschen auf der Baustelle, klappt sich nach einem Crash unversehrt um und erhöht dadurch enorm die Sicherheit, die Schildaufnahme besteht aus 40 x 40 Vierkantrohr, Schilder können mit Schilderklemmen befestigt oder in die gelaserte Haltekontur eingehängt werden, nutzbare Höhe: 815 mm, Gesamthöhe: 1100 mm

Art.-Nr.	kg	VPE
36080S	11,1 <sup>B</sup>	1



## Lager & Transportpalette für Klappbaken

für 28 Stk. Klappbaken, Standrohre aus 40 x 40 mm Vierkantrohr, Querrohr aus stabilem Material verschweißt, für Kran- und Staplerbetrieb geeignet, inkl. Staplereinfahrtschuhe, durch die Kontur der Stapelecken lassen sich die Paletten standsicher stapeln, Außenmaße: ca 1390 x 1290 x 1165 mm

Art.-Nr.	kg	VPE
36080-5	134,0 <sup>B</sup>	1



## Klappbaken SET1

bestehend aus:  
 1 x Lager & Transportpalette für Klappbaken (Art.-Nr. 36080-5)  
 28 x Klappbake (Art.-Nr. 36080)

Art.-Nr.	kg	VPE
36080-SET1	187,0 <sup>B</sup>	1



## Transportbox für Klappbaken

für den schnellen Einsatz, mit zwei stabilen Tragegriffen für ein ergonomisches Handling, einfache Entnahme zum sofortigen Aufstellen der Klappbaken, Aufnahme 5 Stk.

Art.-Nr.	kg	VPE
36080-1	9,2 <sup>A</sup>	1



## Klappbaken SET2

bestehend aus:  
 1 x Transport für Klappbaken (Art.-Nr. 36080-1)  
 5 x Klappbake (Art.-Nr. 36080)

Art.-Nr.	kg	VPE
36080-SET2	53,7 <sup>B</sup>	1

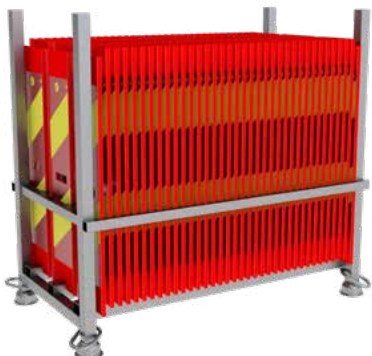

**Flachbake**

doppelseitig beklebt, aus Kunststoff

Maße der Klemmbake: 1000 x 230 mm, Maße der Folie: 800 x 200 mm

**Folie Typ RA1/A, rot / weiß**

	Art.-Nr.	kg	VPE
doppelseitig rechts- / linksweisend	36050	1,5 <sup>A</sup>	250
einseitig linksweisend	36050L	1,5 <sup>A</sup>	250
einseitig rechtsweisend	36050R	1,5 <sup>A</sup>	250
doppelseitig linksweisend	36050LL	1,5 <sup>A</sup>	250
doppelseitig rechtsweisend	36050RR	1,5 <sup>A</sup>	250

**Folie Typ RA2/B, rot / weiß**

doppelseitig rechts- / linksweisend	360502	1,5 <sup>A</sup>	250
einseitig linksweisend	360502L	1,5 <sup>A</sup>	250
einseitig rechtsweisend	360502R	1,5 <sup>A</sup>	250
doppelseitig linksweisend	360502LL	1,5 <sup>A</sup>	250
doppelseitig rechtsweisend	360502RR	1,5 <sup>A</sup>	250

**Folie Typ RA1/A, rot / gelb**

doppelseitig rechts- / linksweisend	36050SK	1,5 <sup>A</sup>	250
einseitig linksweisend	36050SKL	1,5 <sup>A</sup>	250
einseitig rechtsweisend	36050SKR	1,5 <sup>A</sup>	250
doppelseitig linksweisend	36050SKLL	1,5 <sup>A</sup>	250
doppelseitig rechtsweisend	36050SKRR	1,5 <sup>A</sup>	250

**Folie Typ RA2/B, rot / gelb**

doppelseitig rechts- / linksweisend	360502SK	1,5 <sup>A</sup>	250
einseitig rechtsweisend	360502SKR	1,5 <sup>A</sup>	250
einseitig linksweisend	360502SKL	1,5 <sup>A</sup>	250
doppelseitig rechtsweisend	360502SKRR	1,5 <sup>A</sup>	250
doppelseitig linksweisend	360502SKLL	1,5 <sup>A</sup>	250

**Folie Typ RA2/C, rot / gelb**

doppelseitig rechts- / linksweisend	360503SK	1,5 <sup>A</sup>	250
einseitig linksweisend	360503SKL	1,5 <sup>A</sup>	250
einseitig rechtsweisend	360503SKR	1,5 <sup>A</sup>	250
doppelseitig linksweisend	360503SKLL	1,5 <sup>A</sup>	250
doppelseitig rechtsweisend	360503SKRR	1,5 <sup>A</sup>	250

**Lager- und Transportpalette für Flachbaken**

für 108 Stk. Flachbaken Standrohre aus 50 x 50 mm, Querrohr aus stabilen Material verschweißt, für den Kranbetrieb geeignet, durch die Kontur der Tulpenfüße lassen sich die Paletten standsicher stapeln

	Art.-Nr.	kg	VPE
verzinkt	36050-5	58,00 <sup>B</sup>	1

**Flachbaken SET**

bestehend aus:

- 1 x Lager- und Transportpalette für Flachbaken (Art.-Nr. 36050-5)
- 108 x Flachbake, rot / gelb, Folie Typ RA2/B (Art.-Nr. 360502SK)

Art.-Nr.	kg	VPE
360502SK-SET1	172,5 <sup>B</sup>	1



## Flachbakenfußplatte 17kg

mit Einsteckschlitz für Klemmbake, mit Tragegriff und inkl. Polyesterband zur Befestigung der Bake  
Abmaße: Breite: 390 mm, Länge: 690 mm, Höhe: 110 mm

	Art.-Nr.	kg	VPE
Kunststoffrecycling	31995	17,0 <sup>s</sup>	30



## Transportboxen für Flachbakenfüße

für Lagerung und Transport von 44 Stück Flachbakenfüßen (Art.-Nr. 31995), robuste Stahlkonstruktion aus Vierkantrohr und Gittermatte, inkl. Stapelcken für platzsparende Lagerung in der Höhe, sowie Kranösen, mit halb umklappbarem Seitenteil zur einfachen Entnahme der Bakenfüße, kombinierbar mit Bakenkorb (Art.-Nr. 36050-1)

	Art.-Nr.	kg	VPE
verzinkt	31995-5	73,4 <sup>B</sup>	1



## Fußplatten SET

bestehend aus:  
1 x Transportbox für Flachbakenfüße (Art.-Nr. 31995-5)  
44 x Flachbakenfüße (Art.-Nr. 31995)

Art.-Nr.	kg	VPE
31995-SET	826,0 <sup>B</sup>	1



## Transportkorb für Flachbaken

für Lagerung und Transport von Flachbaken, stabile Stahlkonstruktion aus Vierkantrohr zur Aufnahme von 44 Stück Flachbaken (Art.-Nr. 36050-Serie), Korb wird werkzeuglos in Transportbox (Art.-Nr. 31995-5) eingehangen und nutzt die Vorteile der Box und ergänzt diese um die kombinierte Lagerung Fußplatte mit Flachbake, Laserkontur zur Aufnahme für jede Flachbake, gute Zählbarkeit für optimale Handhabung

	Art.-Nr.	kg	VPE
verzinkt	36050-1	26,0 <sup>B</sup>	1

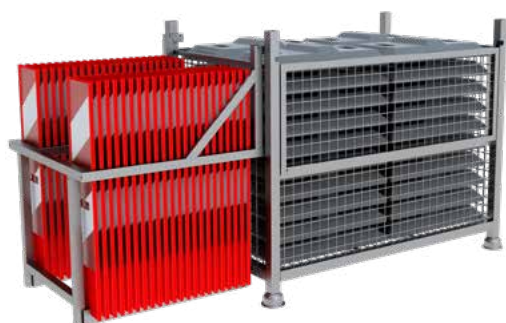

## Lagerbox mit Adapterkorb SET

bestehend aus:  
1 x Transportboxen für Flachbakenfüße (Art.-Nr. 31995-5)  
1 x Transportkorb für Flachbaken (Art.-Nr. 36050-1)  
44 x Flachbakenfüße (Art.-Nr. 31995)  
44 x Klemmbake (Art.-Nr. 36050)

Art.-Nr.	kg	VPE
36050-SET2	896,0 <sup>C</sup>	1

Verkehrssicherung

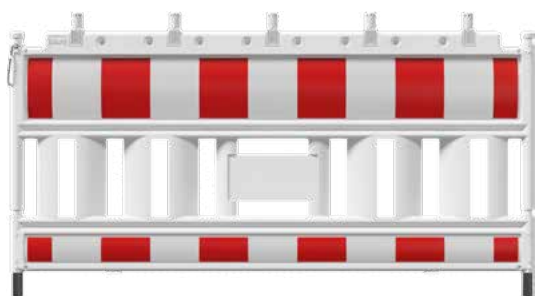

**Schake-Euro2-Absperrschrankengitter, Typ NOX**

aus UV-beständigem, schlagzähem Kunststoff

geprüft nach TL Absperrtechnik 97, Länge 2,00 m, entspricht den Vorschriften der ZTV-SA, optional mit vormontierten Lampenadaptern

Verkehrswegebau

**i** Durch einen Verbindungsbügel können die Absperrschrankengitter miteinander verbunden werden.



Mobilzaun

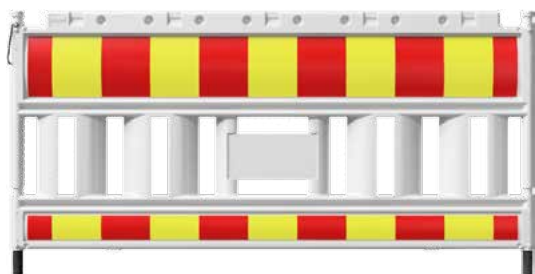

Schalung

<b>mit Folie Typ RA1/A</b>	<b>Art.-Nr.</b>	<b>kg</b>	<b>VPE</b>
ohne Lampenadapter, Folie rot / weiß	33420K	14,5 <b>B</b>	20
mit vorm. Lampenadapter, Folie rot / weiß	33420KA	16,0 <b>B</b>	20
<b>Prüfnummer: 333/04K</b>			

<b>mit Folie Typ RA2/B</b>	<b>Art.-Nr.</b>	<b>kg</b>	<b>VPE</b>
ohne Lampenadapter, Folie rot / weiß	33420K2	14,5 <b>B</b>	20
mit vorm. Lampenadapter, Folie rot / weiß	33420KA2	16,0 <b>B</b>	20
<b>Prüfnummer: 333/04K</b>			

<b>mit Folie Typ RA1/A</b>	<b>Art.-Nr.</b>	<b>kg</b>	<b>VPE</b>
ohne Lampenadapter, Folie rot / gelb	33420KSK	14,5 <b>B</b>	20

<b>mit Folie Typ RA2/B</b>	<b>Art.-Nr.</b>	<b>kg</b>	<b>VPE</b>
ohne Lampenadapter, Folie rot / gelb	33420K2SK	14,5 <b>B</b>	20

<b>mit Folie Typ RA2/C</b>	<b>Art.-Nr.</b>	<b>kg</b>	<b>VPE</b>
ohne Lampenadapter, Folie rot / gelb	33420K3SK	14,5 <b>B</b>	20

<b>ohne Folie</b>	<b>Art.-Nr.</b>	<b>kg</b>	<b>VPE</b>
ohne Lampenadapter	33420K-OF	14,5 <b>B</b>	20
mit vorm. Lampenadapter	33420KA-OF	16,0 <b>B</b>	20

Bau- Schutzgerüste



**Bauen Sie auf unsere Erfahrung!**



Höhere Stabilität und weniger Gewicht durch optimalen Materialeinsatz



Integrierter Tragegriff für besseres Handling



Das von oben bis unten durchgehende Standrohr sorgt für die sehr hohe Stabilität



Größere Werbefläche zur Anbringung von individuellen Kundenlogos bis zu 4 Farben bedruckt  
Maße der Werbefläche:  
184 x 364 mm

**Individualisieren Sie Ihr Absperrschrankengitter:**

- Logoschild
- Aufkleber, Logofläche
- Aufkleber, Folie
- geprägtes Logo

Lager - Transport

Baustelleneinrichtung

Barrierefreie Baustelle

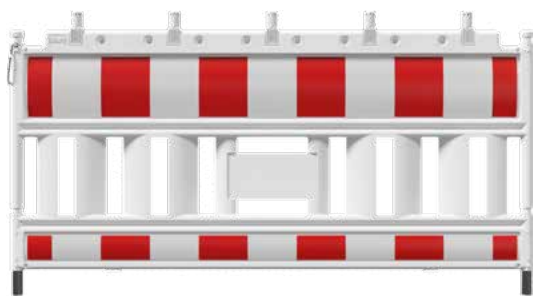

## Schake-Euro2-Absperrschrankengitter, Typ NOX Light

aus UV-beständigem, schlagzähem Kunststoff

geprüft nach TL Absperrtechnik 97, Länge 2,00 m,  
entspricht den Vorschriften der ZTV-SA, optional mit  
vormontierten Lampenadaptern

mit Folie Typ RA1/A	Art.-Nr.	kg	VPE
ohne Lampenadapter, Folie rot / weiß	33520K	12,5 <sup>B</sup>	20
mit vorm. Lampenadapter, Folie rot / weiß	33520KA	14,0 <sup>B</sup>	20

Prüfnummer: 333/05K

mit Folie Typ RA2/B	Art.-Nr.	kg	VPE
ohne Lampenadapter, Folie rot / weiß	33520K2	12,5 <sup>B</sup>	20
mit vorm. Lampenadapter, Folie rot / weiß	33520KA2	14,0 <sup>B</sup>	20

Prüfnummer: 333/05K

mit Folie Typ RA1/A	Art.-Nr.	kg	VPE
ohne Lampenadapter, Folie rot / gelb	33520KSK	12,5 <sup>B</sup>	20

mit Folie Typ RA2/B	Art.-Nr.	kg	VPE
ohne Lampenadapter, Folie rot / gelb	33520K2SK	12,5 <sup>B</sup>	20

mit Folie Typ RA2/C	Art.-Nr.	kg	VPE
ohne Lampenadapter, Folie rot / gelb	33520K3SK	12,5 <sup>B</sup>	20

ohne Folie	Art.-Nr.	kg	VPE
ohne Lampenadapter	33520K-OF	12,5 <sup>B</sup>	20
mit vorm. Lampenadapter	33520KA-OF	14,0 <sup>B</sup>	20

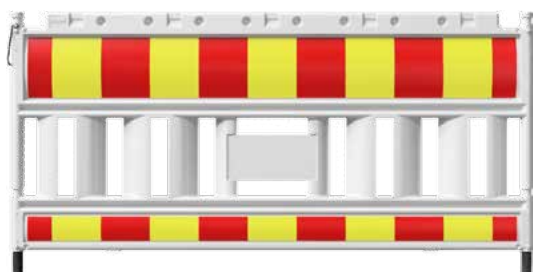

## Blindschutzleiste für Absperrschrankengitter 2,00 m Länge

aus Aluminium incl. Halterungen für Art.-Nr. 3199F somit können  
Menschen mit Geh- oder Seh-Einschränkungen sicherer die Baustellen passieren

Alu- Riffelblech	Art.-Nr.	kg	VPE
	3199B	2,4 <sup>B</sup>	1



## Fußplatten-Adapter

für barrierefreies Aufstellen von Absperrschrankengitterzäunen  
oder Bauzäune geeignet für alle gängigen K1 Füße mit Rundrohraufnahme  
von Ø 42 mm

verzinkt	Art.-Nr.	kg	VPE
	3199F	3,6 <sup>A</sup>	1

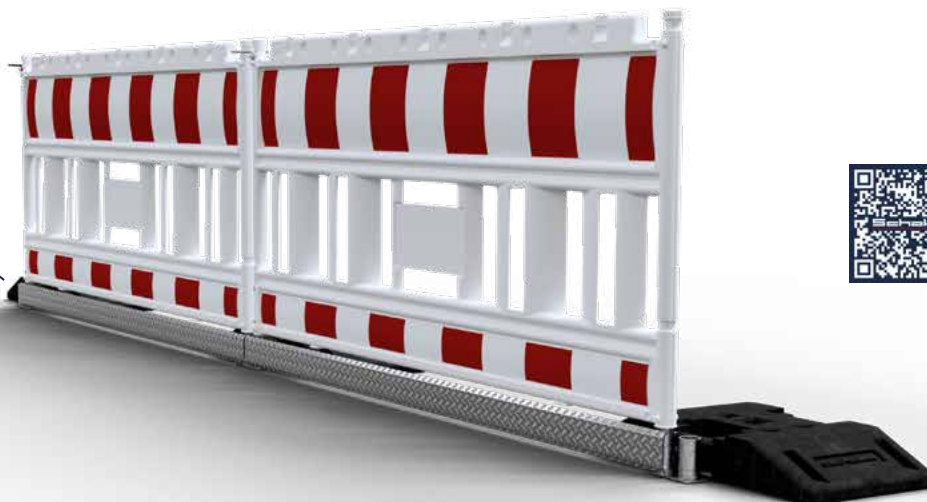
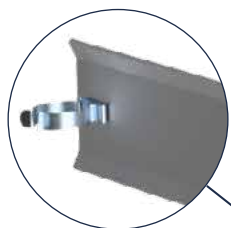

Verkehrssicherung

Verkehrswegebau

Mobilzaun

Schalung

Bau- Schutzgerüste

Lager - Transport

Baustelleneinrichtung

Barrierefreie Baustelle

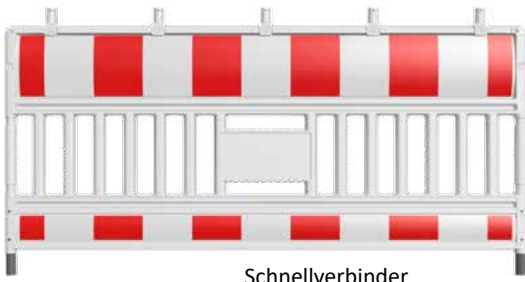

Schnellverbinder  
Art.-Nr. 33328



**Schake-Euro3-Absperrschrankengitter, Typ Ultra**

aus UV-beständigem, schlagzähem Kunststoff

geprüft nach TL Absperrtechnik 97, Länge 2,00 m,  
entspricht den Vorschriften der ZTV-SA, optional mit  
vormontierten Lampenadaptern

<b>mit Folie Typ RA1/A</b>	<b>Art.-Nr.</b>	<b>kg</b>	<b>VPE</b>
ohne Lampenadapter, Folie rot / weiß	33620K	9,0 <sup>B</sup>	20
mit vorm. Lampenadapter, Folie rot / weiß	33620KA	10,5 <sup>B</sup>	20
<b>Prüfnummer: 333/06K</b>			

<b>mit Folie Typ RA2/B</b>	<b>Art.-Nr.</b>	<b>kg</b>	<b>VPE</b>
ohne Lampenadapter, Folie rot / weiß	33620K2	9,0 <sup>B</sup>	20
mit vorm. Lampenadapter, Folie rot / weiß	33620KA2	10,5 <sup>B</sup>	20
<b>Prüfnummer: 333/06K</b>			

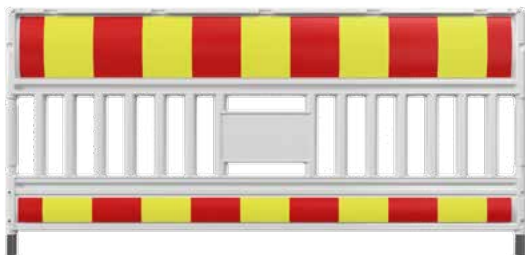

<b>mit Folie Typ RA1/A</b>	<b>Art.-Nr.</b>	<b>kg</b>	<b>VPE</b>
ohne Lampenadapter, Folie rot / gelb	33620KSK	9,0 <sup>B</sup>	20

<b>mit Folie Typ RA2/B</b>	<b>Art.-Nr.</b>	<b>kg</b>	<b>VPE</b>
ohne Lampenadapter, Folie rot / gelb	33620K2SK	9,0 <sup>B</sup>	20

<b>mit Folie Typ RA2/C</b>	<b>Art.-Nr.</b>	<b>kg</b>	<b>VPE</b>
ohne Lampenadapter, Folie rot / gelb	33620K3SK	9,0 <sup>B</sup>	20

<b>ohne Folie</b>	<b>Art.-Nr.</b>	<b>kg</b>	<b>VPE</b>
ohne Lampenadapter	33620K-OF	9,0 <sup>B</sup>	20
mit vorm. Lampenadapter	33620KA-OF	10,5 <sup>B</sup>	20

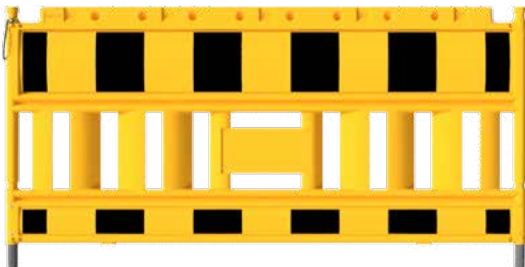

**Schake-Euro2-Absperrschrankengitter, Typ INDUSTRIE**

aus UV-beständigem, schlagzähem Kunststoff (RAL 1023) mit  
Folie Typ RA1/A (keine TL Prüfung), Länge: 2,00 m

<b>Art.-Nr.</b>	<b>kg</b>	<b>VPE</b>
ohne Lampenadapter, Folie gelb / schwarz	33420K-I	14,5 <sup>B</sup>
mit Lampenadapter, Folie gelb / schwarz	33420KA-I	16,0 <sup>B</sup>

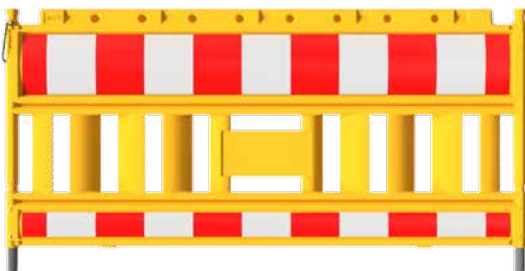

**Schake-Euro2-Absperrschrankengitter, Typ NOX GELB**

aus UV-beständigem, schlagzähem Kunststoff (RAL 1023) mit  
Folie Typ RA1/A (keine TL Prüfung), Länge: 2,00 m

<b>Art.-Nr.</b>	<b>kg</b>	<b>VPE</b>
ohne Lampenadapter, Folie rot / weiß	33420K-G	14,5 <sup>B</sup>
mit Lampenadapter, Folie rot / weiß	33420KA-G	16,0 <sup>B</sup>

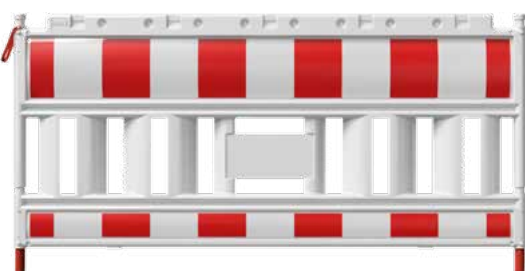

**Schake-Euro2-Absperrschrankengitter, Typ ELEKTRO**

komplett aus nicht leitendem Material verarbeitet nach TL,  
UV-beständiger, schlagzäher Kunststoff mit Folie Typ RA1/A

geprüft nach TL Absperrtechnik 97, Länge 2,00 m,  
entspricht den Vorschriften der ZTV-SA, optional mit  
vormontierten Lampenadaptern

<b>Art.-Nr.</b>	<b>kg</b>	<b>VPE</b>
ohne Lampenadapter, Folie rot / weiß	33420KE	12,5 <sup>B</sup>
mit vorm. Lampenadapter, Folie rot / weiß	33420KAE	14,0 <sup>B</sup>

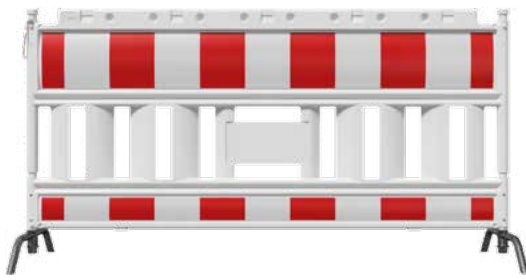

## Schake-Euro2-Absperrschrankengitter, 2,00 m, mit Stahlfuß, schwenkbar

aus UV-betändigem, schlagzähem Kunststoff mit Folie Typ RA1/A  
 vorgerichtet für auswechselbare Adapter, Gesamthöhe 1,00 m  
 Stahlfuß fest mit dem Absperrschrankengitter verbunden 360° drehbar  
 stufenweise auf 90° arretierbar

	Art.-Nr.	kg	VPE
ohne Lampenadapter, Folie rot / weiß	33420KF	18,0 <sup>B</sup>	20

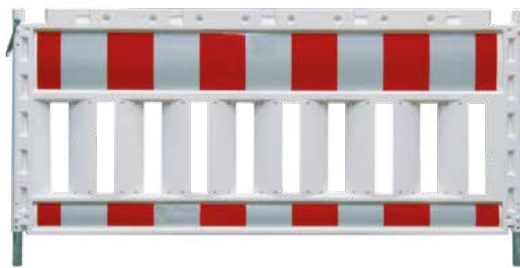

## Schake-Euro-Absperrschrankengitter

aus UV-beständigem, schlagzähem Kunststoff  
 Länge 1,20 m und 1,60 m, geprüft nach TL Absperrtechnik 97,  
 entspricht den Vorschriften der ZTV-SA, Prüfnummer 333/04K  
 (Länge 2,40 m keine TL Prüfung)

mit Folie Typ RA1/A	Art.-Nr.	kg	VPE
Länge: 1,20 m, ohne Lampenadapter	33312K	8,0 <sup>B</sup>	20
Länge: 1,20 m, mit Lampenadapter	33312KA	8,5 <sup>B</sup>	20
Länge: 1,60 m, ohne Lampenadapter	33316K	10,0 <sup>B</sup>	20
Länge: 1,60 m, mit Lampenadapter	33316KA	11,0 <sup>B</sup>	20
Länge: 2,40 m, ohne Lampenadapter	33324K	14,0 <sup>C</sup>	20
Länge: 2,40 m, mit Lampenadapter	33324KA	16,0 <sup>C</sup>	20

mit Folie Typ RA2/B	Art.-Nr.	kg	VPE
Länge: 1,20 m ohne Lampenadapter	33312K2	8,0 <sup>B</sup>	20
Länge: 1,60 m ohne Lampenadapter	33316K2	10,0 <sup>B</sup>	20
Länge: 2,40 m ohne Lampenadapter	33324K2	14,0 <sup>C</sup>	20

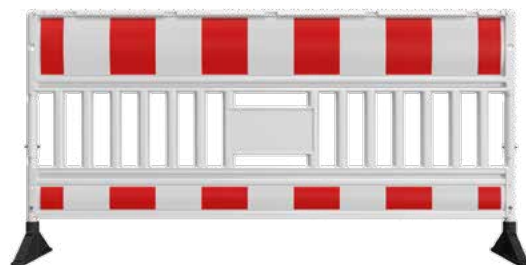

## Schake-Euro3-Absperrschrankengitter Typ Ultra, 2,00 m mit Gummifuß schwenkbar

aus UV-betändigem, schlagzähem Kunststoff mit Folie Typ RA1  
 vorgerichtet für auswechselbare Adapter, Gesamthöhe ca. 1,00 m  
 Gummifuß fest mit dem Absperrschrankengitter verbunden 360° drehbar  
 ohne Arretierung

	Art.-Nr.	kg	VPE
mit Folie Typ RA1/A, rot / weiß	33620KF	15,0 <sup>B</sup>	20
mit Folie Typ RA1/A, schwarz / gelb	33621KF	15,0 <sup>B</sup>	20



## Schnellverbinder

für alle Absperrschrankengittertypen aus Kunststoff, inkl. Schrauben

	Art.-Nr.	kg	VPE
Kunststoff	33328	0,1 <sup>A</sup>	50



## Adapter für Absperrschrankengitter nach TL

für alle gängigen Lampentypen, inkl. Sicherungsschraube

	Art.-Nr.	kg	VPE
Kunststoff, Ausführung NOX	33325	0,1 <sup>A</sup>	100
Kunststoff, Ausführung ULTRA	33325-1	0,1 <sup>A</sup>	100



## Verbindungsklemme

für alle Bakentypen, inkl. Schraubverschluss

	Art.-Nr.	kg	VPE
Kunststoff	3VB20	0,5 <sup>A</sup>	20



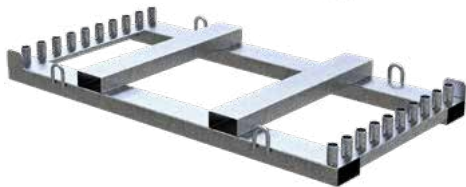
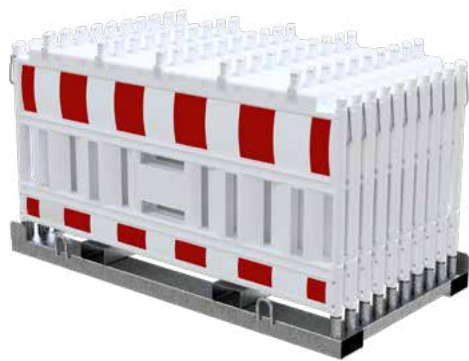

**i** Lager- und Transporttraverse Typ S  
Art-Nr.: 32000, siehe Seite 25

## Absperrschrankengitter SET Typ 32000

bestehend aus:

- 1 x Lager- und Transporttraverse für Absturzsicherung (Art.-Nr. 32000)
- 20 x Schake-Absperrschrankengitter

### Set-Variante mit Schake-Euro2-Absperrschrankengitter Typ NOX

	Art.-Nr.	kg	VPE
ohne Lampenadapter	33420K-32000	370,0 B	1
mit Lampenadapter	33420KA-32000	400,0 B	1
ohne Lampenadapter	33420K2-32000	370,0 B	1
mit Lampenadapter	33420KA2-32000	400,0 B	1

### Set-Variante mit Schake-Euro2-Absperrschrankengitter Typ NOX Light

	Art.-Nr.	kg	VPE
ohne Lampenadapter	33520K-32000	330,0 B	1
mit Lampenadapter	33520KA-32000	344,0 B	1
ohne Lampenadapter	33520K2-32000	330,0 B	1
mit Lampenadapter	33520KA2-32000	344,0 B	1

### Set-Variante mit Schake-Euro3-Absperrschrankengitter Typ Ultra

	Art.-Nr.	kg	VPE
ohne Lampenadapter	33620K-32000	260,0 B	1
mit Lampenadapter	33620KA-32000	290,0 B	1
ohne Lampenadapter	33620K2-32000	260,0 B	1
mit Lampenadapter	33620KA2-32000	290,0 B	1

## Absperrschrankengitter SET Typ 32003

bestehend aus:

- 1 x Lager- und Transporttraverse für Absturzsicherung (Art.-Nr. 32003)
- 20 x Schake-Absperrschrankengitter

### Set-Variante mit Schake-Euro2-Absperrschrankengitter Typ NOX

	Art.-Nr.	kg	VPE
ohne Lampenadapter	33420K-32003	330,0 B	1
mit Lampenadapter	33420KA-32003	360,0 B	1
ohne Lampenadapter	33420K2-32003	330,0 B	1
mit Lampenadapter	33420KA2-32003	360,0 B	1

### Set-Variante mit Schake-Euro2-Absperrschrankengitter Typ NOX Light

	Art.-Nr.	kg	VPE
ohne Lampenadapter	33520K-32003	290,0 B	1
mit Lampenadapter	33520KA-32003	304,0 B	1
ohne Lampenadapter	33520K2-32003	290,0 B	1
mit Lampenadapter	33520KA2-32003	304,0 B	1

### Set-Variante mit Schake-Euro3-Absperrschrankengitter Typ Ultra

	Art.-Nr.	kg	VPE
ohne Lampenadapter	33620K-32003	220,0 B	1
mit Lampenadapter	33620KA-32003	250,0 B	1
ohne Lampenadapter	33620K2-32003	220,0 B	1
mit Lampenadapter	33620KA2-32003	250,0 B	1



**i** Lager- und Transporttraverse Typ L  
Art-Nr.: 32003, siehe Seite 25

## Absperrschrankengitter SET Typ 32001

bestehend aus:

- 1 x Stapelpalette mit 4 herausnehmbaren Holmen (Art.- Nr. 32001-0)
- 20 x Schake-Absperrschrankengitter



**i** Stapelpalette Art-Nr.: 32001-0

### Set-Variante mit Schake-Euro2-Absperrschrankengitter Typ NOX

	Art.-Nr.	kg	VPE
ohne Lampenadapter	33420K-32001-0	357,0 <sup>B</sup>	1
mit Lampenadapter	33420KA-32001-0	387,0 <sup>B</sup>	1
ohne Lampenadapter	33420K2-32001-0	357,0 <sup>B</sup>	1
mit Lampenadapter	33420KA2-32001-0	387,0 <sup>B</sup>	1

### Set-Variante mit Schake-Euro2-Absperrschrankengitter Typ NOX Light

ohne Lampenadapter	33520K-32001-0	308,0 <sup>B</sup>	1
mit Lampenadapter	33520KA-32001-0	322,0 <sup>B</sup>	1
ohne Lampenadapter	33520K2-32001-0	308,0 <sup>B</sup>	1
mit Lampenadapter	33520KA2-32001-0	322,0 <sup>B</sup>	1

### Set-Variante mit Schake-Euro3-Absperrschrankengitter Typ Ultra

ohne Lampenadapter	33620K-32001-0	347,0 <sup>B</sup>	1
mit Lampenadapter	33620KA-32001-0	387,0 <sup>B</sup>	1
ohne Lampenadapter	33620K2-32001-0	347,0 <sup>B</sup>	1
mit Lampenadapter	33620KA2-32001-0	387,0 <sup>B</sup>	1

## Lager- und Transporttraverse Typ S

für Schranken- / Bauzäune, verzinkte Stahlkonstruktion, die sowohl dem Staplerverkehr als auch dem Kranbetrieb gerecht wird, Aufnahmekapazität: 20 Stk., als Ausführung für 2,00 m und 2,40 m Absperrschrankengitter erhältlich  
Gesamtbreite: 1180 mm

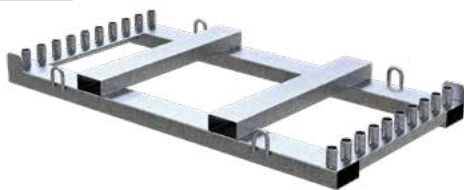

	Art.-Nr.	kg	VPE
Länge: 2,00 m, verzinkt	32000	80,0 <sup>B</sup>	1
Länge: 2,40 m, verzinkt	32400	90,0 <sup>C</sup>	1

## Aufsatzteil Fußplattentraverse

stabile Stahlkonstruktion, kombinierbar mit der Lager- und Transporttraverse (Art.-Nr.: 32000), durch die Traverse können bis zu 16 K1-Fußplatten aufgenommen werden, Länge: ca. 2,00 m und Tiefe: ca. 0,45 m

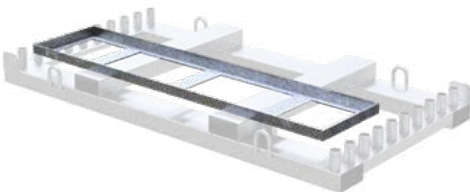

	Art.-Nr.	kg	VPE
verzinkt	32000-A	27,0 <sup>B</sup>	1

## Lager und Transporttraverse Typ L

für Absperrschrankengitter, 4-seitig befahrbar, Aufnahmekapazität: 20 Stk. Länge: 2,00 m, Gesamtbreite: 1180 mm



	Art.-Nr.	kg	VPE
verzinkt	32003	40,3 <sup>B</sup>	1

## Lager und Transportpalette Typ P

mit herausnehmbaren Holmen für eine einfache Be- und Entladung, sicherer Transport durch 8 angeschweißte Einfahrshuhe, die Absperrschrankengitter werden auf erhöht angeschweißte Querholme gestellt, sowohl für Staplerverkehr als auch für Kranbetrieb geeignet, durch die Kontur der Tulpenfüße lassen sich die Stapelpaletten standsicher stapeln, Füllmaße: 1,80 x 1,10 m, Holmhöhe: 1,08 m



	Art.-Nr.	kg	VPE
verzinkt	32001-0	58,0 <sup>B</sup>	1

Verkehrssicherung

Verkehrswegebau

Mobilzaun

Schalung

Bau- Schutzgerüste

Lager - Transport

Baustelleneinrichtung

Barrierefreie Baustelle

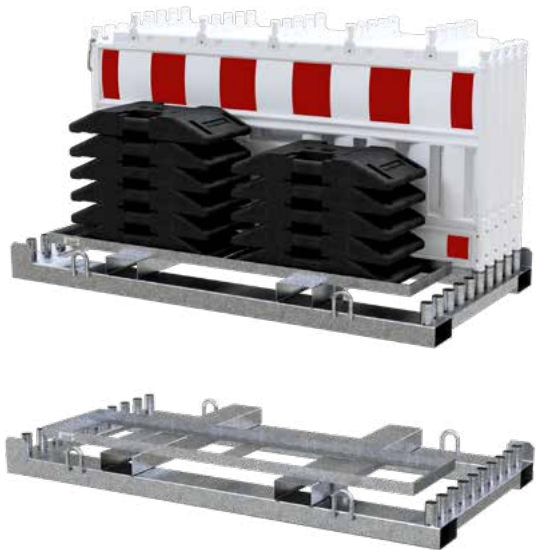

**Absperrschrankengitter SET1**

bestehend aus:

- 1 x Lager- und Transporttraverse für Absperrschrankengitter (Art.-Nr. 32000)
- 1 x Aufsatzteil für K1-Fußplatten (Art.-Nr. 32000-A)
- 10 x Schake-Absperrschrankengitter
- 11 x TL-Fußplatte nach K1, 30 kg (Art.-Nr. 31991)
- 2 x Zurrgerät 2-tlg. mit Ratsche (Art.-Nr. 50352-4)



**Set-Variante mit Schake-Euro2-Absperrschrankengitter Typ NOX**

	Art.-Nr.	kg	VPE
ohne Lampenadapter	33420K-SET1	549,0 B	1
mit Lampenadapter	33420KA-SET1	556,0 B	1
ohne Lampenadapter	33420K2-SET1	549,0 B	1
mit Lampenadapter	33420KA2-SET1	556,0 B	1

**Set-Variante mit Schake-Euro2-Absperrschrankengitter Typ NOX Light**

	Art.-Nr.	kg	VPE
ohne Lampenadapter	33520K-SET1	542,0 B	1
mit Lampenadapter	33520KA-SET1	549,0 B	1
ohne Lampenadapter	33520K2-SET1	542,0 B	1
mit Lampenadapter	33520KA2-SET1	549,0 B	1

**Set-Variante mit Schake-Euro3-Absperrschrankengitter Typ Ultra**

	Art.-Nr.	kg	VPE
ohne Lampenadapter	33620K-SET1	507,0 B	1
mit Lampenadapter	33620KA-SET1	514,0 B	1
ohne Lampenadapter	33620K2-SET1	507,0 B	1
mit Lampenadapter	33620KA2-SET1	514,0 B	1

**Absperrschrankengitter SET2**

bestehend aus:

- 1 x Lager- und Transporttraverse für Absperrschrankengitter (Art.-Nr. 32000)
- 20 x Schake-Absperrschrankengitter
- 21 x TL-Fußplatte nach K1, 30 kg (Art.-Nr. 31991)
- 1 x Lager- und Transporttraverse für Fußplatten (Art.-Nr. 3B214)



**Set-Variante mit Schake-Euro2-Absperrschrankengitter Typ NOX**

	Art.-Nr.	kg	VPE
ohne Lampenadapter	33420K-SET2	1035,0 B	1
mit Lampenadapter	33420KA-SET2	1042,0 B	1
ohne Lampenadapter	33420K2-SET2	1035,0 B	1
mit Lampenadapter	33420KA2-SET2	1042,0 B	1

**Set-Variante mit Schake-Euro2-Absperrschrankengitter Typ NOX Light**

	Art.-Nr.	kg	VPE
ohne Lampenadapter	33520K-SET2	1003,0 B	1
mit Lampenadapter	33520KA-SET2	1017,0 B	1
ohne Lampenadapter	33520K2-SET2	1003,0 B	1
mit Lampenadapter	33520KA2-SET2	1017,0 B	1

**Set-Variante mit Schake-Euro3-Absperrschrankengitter Typ Ultra**

	Art.-Nr.	kg	VPE
ohne Lampenadapter	33620K-SET2	933,0 B	1
mit Lampenadapter	33620KA-SET2	947,0 B	1
ohne Lampenadapter	33620K2-SET2	933,0 B	1
mit Lampenadapter	33620KA2-SET2	947,0 B	1

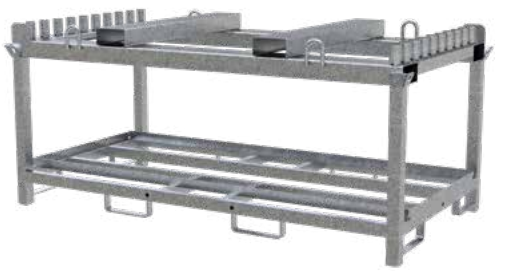

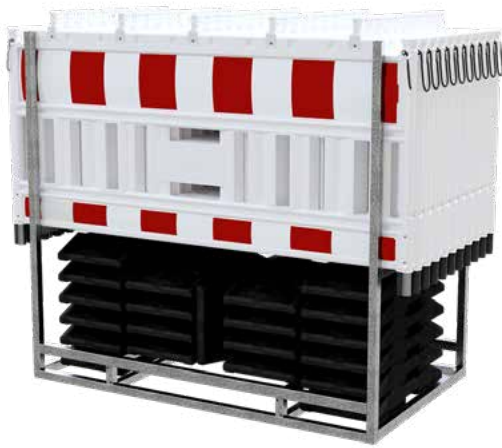

## Absperrschrankengitter SET3

bestehend aus:

- 1 x Multipalette für Absperrschrankengitter und Fußplatte (Art.-Nr. 3B219V)
- 20 x Schake-Absperrschrankengitter
- 21 x TL-Fußplatte nach K1, 30 kg (Art.-Nr. 31991)



### Set-Variante mit Schake-Euro2-Absperrschrankengitter Typ NOX

	Art.-Nr.	kg	VPE
ohne Lampenadapter	33420K-SET3	950,0 <span style="color: green;">B</span>	1
mit Lampenadapter	33420KA-SET3	957,0 <span style="color: green;">B</span>	1
ohne Lampenadapter	33420K2-SET3	950,0 <span style="color: green;">B</span>	1
mit Lampenadapter	33420KA2-SET3	957,0 <span style="color: green;">B</span>	1

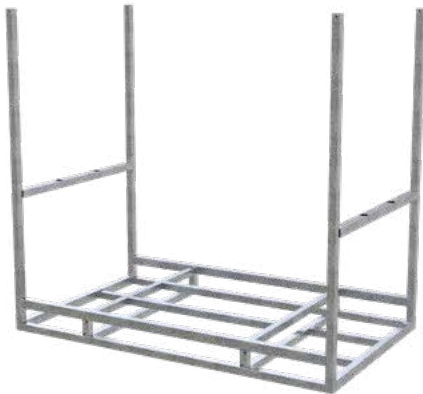

### Set-Variante mit Schake-Euro2-Absperrschrankengitter Typ NOX Light

	Art.-Nr.	kg	VPE
ohne Lampenadapter	33520K-SET3	898,0 <span style="color: green;">B</span>	1
mit Lampenadapter	33520KA-SET3	912,0 <span style="color: green;">B</span>	1
ohne Lampenadapter	33520K2-SET3	898,0 <span style="color: green;">B</span>	1
mit Lampenadapter	33520KA2-SET3	912,0 <span style="color: green;">B</span>	1

### Set-Variante mit Schake-Euro3-Absperrschrankengitter Typ Ultra

	Art.-Nr.	kg	VPE
ohne Lampenadapter	33620K-SET3	528,0 <span style="color: green;">B</span>	1
mit Lampenadapter	33620KA-SET3	542,0 <span style="color: green;">B</span>	1
ohne Lampenadapter	33620K2-SET3	528,0 <span style="color: green;">B</span>	1
mit Lampenadapter	33620KA2-SET3	542,0 <span style="color: green;">B</span>	1



## Absperrschrankengitter SET4

bestehend aus:

- 1 x Twinpalette für Absperrschrankengitter und Fußplatte (Art.-Nr. 32000T)
- 20 x Schake-Absperrschrankengitter
- 21 x TL-Fußplatte nach K1, 30 kg (Art.-Nr. 31991)



### Set-Variante mit Schake-Euro2-Absperrschrankengitter Typ NOX

	Art.-Nr.	kg	VPE
ohne Lampenadapter	33420K-SET4	1016,0 <span style="color: green;">B</span>	1
mit Lampenadapter	33420KA-SET4	1023,0 <span style="color: green;">B</span>	1
ohne Lampenadapter	33420K2-SET4	1016,0 <span style="color: green;">B</span>	1
mit Lampenadapter	33420KA2-SET4	1023,0 <span style="color: green;">B</span>	1

### Set-Variante mit Schake-Euro2-Absperrschrankengitter Typ NOX Light

	Art.-Nr.	kg	VPE
ohne Lampenadapter	33520K-SET4	974,7 <span style="color: green;">B</span>	1
mit Lampenadapter	33520KA-SET4	1004,0 <span style="color: green;">B</span>	1
ohne Lampenadapter	33520K2-SET4	974,7 <span style="color: green;">B</span>	1
mit Lampenadapter	33520KA2-SET4	1004,0 <span style="color: green;">B</span>	1

### Set-Variante mit Schake-Euro3-Absperrschrankengitter Typ Ultra

	Art.-Nr.	kg	VPE
ohne Lampenadapter	33620K-SET4	974,7 <span style="color: green;">B</span>	1
mit Lampenadapter	33620KA-SET4	974,7 <span style="color: green;">B</span>	1
ohne Lampenadapter	33620K2-SET4	974,7 <span style="color: green;">B</span>	1
mit Lampenadapter	33620KA2-SET4	974,7 <span style="color: green;">B</span>	1



Verkehrssicherung



### Twinpalette für Absperrschrankengitter und Fußplatten

Twinpalette für 20 Stk. Schrankenzäune aller gängigen Typen und 21 Recycling Fußplatten handelsüblicher Ausführung aus stabiler Stahlkonstruktion, vierseitig befahrbar, kranbar

- umlegbare Seitenteile geben den Fußplatten einen sicheren Transport
- beidseitiges und zeitgleiches Entnehmen von Zaun und Fuß möglich
- platzsparend stapelbar

max. Breite der Fußplatte: 420 mm  
 max. Länge der Fußplatte: 850 mm  
 max. Höhe der Fußplatte: 120 mm

	Art.-Nr.	kg	VPE
verzinkt	32000T	126,3 <sup>B</sup>	1

**i** auch als fertig gepacktes Set erhältlich

Verkehrswegebau

Mobilzaun

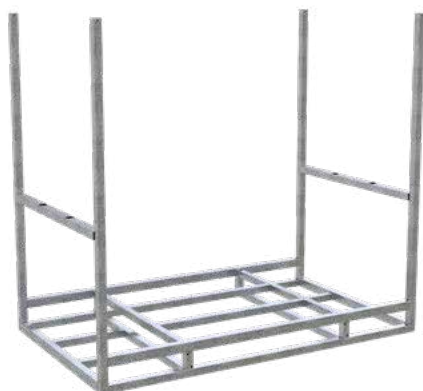

### Multipalette für Absperrschrankengitter und Fußplatten

Multipalette für 20 Stk. Schrankenzäune aller gängigen Typen und 20 Recycling Fußplatten handelsüblicher Ausführung aus einfacher Stahlkonstruktion

- Fußplatten werden durch die erste Lage in der Palette gehalten und sichern sich durch eigene Arretierung
- Schrankenzäune werden durch 4 herausnehmbare Holme gehalten

max. Breite der Fußplatte: 400 mm  
 max. Länge der Fußplatte: 850 mm  
 max. Höhe der Fußplatte: 130 mm

	Art.-Nr.	kg	VPE
verzinkt	3B219V	55,0 <sup>B</sup>	1

**i** auch als fertig gepacktes Set erhältlich

Schalung

Bau- Schutzgerüste



### Lager- und Transporttraverse für Fußplatten

für Fußplatten zur Aufnahme von max. 30 Kunststoffrecyclingfüßen K1 aller handelsüblichen Hersteller, in Kombination mit Lager- und Transporttraverse für Absperrschrankengitter stapelbar (Art.-Nr. 32000, Seite 22)

	Art.-Nr.	kg	VPE
verzinkt	3B214	85,0 <sup>B</sup>	1

**i** auch als fertig gepacktes Set erhältlich

Lager - Transport

Baustelleneinrichtung



### Schaftrohr-Adaptierung

für Lager- und Transporttraversen (Art.-Nr. 3B214), durch einfaches und werkzeugloses Einhängen der Adaptierung wird ein sicheres Lagern und Transportieren von Fußplatten inkl. fertig konfektionierter Schaftrohre (max. 20 Stk.) mit Schildern möglich, die Schilderstangen werden durch die Adaptierung seitlich gegen ein Verrutschen gesichert, auch gegen ein Herausspringen während des Transports können die Schilderstangen gesichert werden

	Art.-Nr.	kg	VPE
verzinkt	3B214-1	21,0 <sup>B</sup>	2

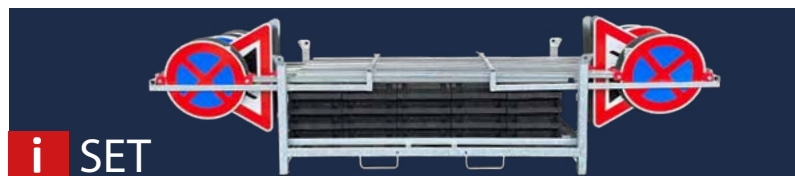

**i** SET

Barrierefreie Baustelle

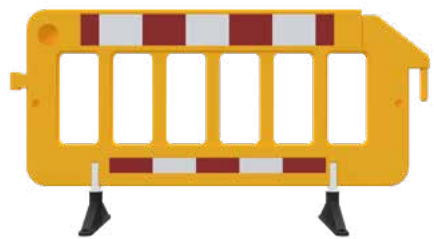
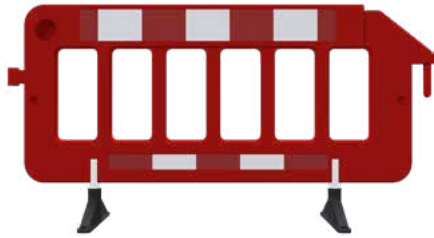
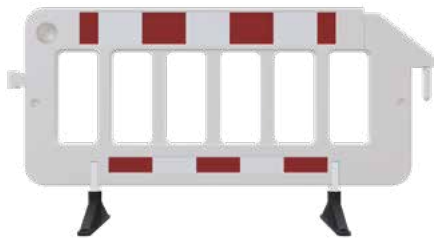

## Absperrgitter aus Kunststoff

Gesamtlänge 2,00 m, sichere und schnelle Aufstellung durch integrierte, drehbare FüÙe, einfache Verbindung durch Haken- und Ösensystem, Gesamthöhe 1,00 m

mit weißem Körper	Art.-Nr.	kg	VPE
ohne Folie	33320KRF	12,5 B	20
mit Folie Typ RA1/A, rot / weiß	33320KDRF	13,0 B	20
mit Folie Typ RA2/B, rot / weiß	33320KDRF2	13,0 B	20

mit Folie Typ RA1/A, rot / gelb	33320KDRFSK	13,0 B	20
mit Folie Typ RA1/A, gelb / schwarz	33321KDRF	13,0 B	20

mit rotem Körper	Art.-Nr.	kg	VPE
ohne Folie	33320KRF-R	12,5 B	20
mit Folie Typ RA1/A, rot / weiß	33320KDRF-R	13,0 B	20
mit Folie Typ RA2/B, rot / weiß	33320KDRF2-R	13,0 B	20

mit Folie Typ RA1/A, rot / gelb	33320KDRFSK-R	13,0 B	20
mit Folie Typ RA1/A, gelb / schwarz	33321KDRF-R	13,0 B	20

mit gelbem Körper	Art.-Nr.	kg	VPE
ohne Folie	33320KRF-G	12,5 B	20
mit Folie Typ RA1/A, rot / weiß	33320KDRF-G	13,0 B	20
mit Folie Typ RA2/B, rot / weiß	33320KDRF2-G	13,0 B	20

mit Folie Typ RA1/A, rot / gelb	33320KDRFSK-G	13,0 B	20
mit Folie Typ RA1/A, gelb / schwarz	33321KDRF-G	13,0 B	20

## Lager und Transporttraverse Typ K

für Absperrgitter aus Kunststoff, 4-seitig befahrbar Konstruktion aus 40 x 40 mm Vierkantrohr mit umklappbaren Holmen zur Entladung  
Aufnahmekapazität: 20 Stk. Länge: 2,00 m

verzinkt	Art.-Nr.	kg	VPE
	32000KDRF	53,5 B	1

## Absperrgitter SET

bestehend aus:

- 1 x Lager und Transporttraverse (Art.-Nr. 32000KDRF)
- 20 x Absperrgitter aus Kunststoff (Art.-Nr. 33320KDRF)

Art.-Nr.	kg	VPE
33320KDRF-SET	315,5 B	1



# RFID Materialtracking

## Systemvorteile

Unsere Materialtracking-Systeme basieren auf modernster RFID-Technologie und sorgen für eine lückenlose Materialverfolgung im mobilen Bereich.

Über die RFID-Technologie können Produkte, die mit entsprechenden Tags ausgestattet sind, per mobilem Funkscanner oder fest verbauten Readern, aus Entfernungen von bis zu mehreren Metern, berührungslos gelesen und eindeutig identifiziert werden, nicht nur einzeln, sondern auch als komplette Pulklesung, um Zähl- und Prüfvorgänge zu optimieren, sowie Bewegungs- und Nutzungsverläufe des einzelnen Produkts zu tracken.

Die zu trackenden Materialien werden dabei bereits im Produktionsprozess mit RFID-Tags ausgestattet und sind somit dauerhaft elektronisch identifizierbar. Somit sind unsere Produkte bereits bei Auslieferung einsatzbereit für digitales Tracking.



- Vereinfachung der jährlichen Inventur
- Gewinnung wertvoller Zusatzinformationen, wie Lebensdauer und Einsatzzeit der Produkte
- Reduzierung des Materialschwunds
- Disposition und Kontrolle in kürzester Zeit
- Vermeidung von manuellen Eingabebefehlen
- Zuverlässige Pulkerfassung ohne Sichtkontakt
- Eineindeutige Identifikation aller Materialien, keine Datenpflege von Hand nötig

### Einmalkosten

#### pro System

RFID-SYSTEMINS

Systeminstallation und Bereitstellen der Online-Anwendung und Aufsetzen des virtuellen Servers

#### pro Endgerät

RFID-HANDSCANNER

RFID UHF Handreader inkl. Griff

RFID-GERÄTKONFIG

Softwarekonfiguration pro Endgerät

### Betriebskosten pro Monat

#### System

RFID-LIZENZ

Software Hosting, Wartung, Updates, Systemgebühr

#### Endgerät-Lizenzen

RFID-LIZEGA

Lizenzkosten pro Endgerät bei Endgeräteanzahl 1-5

RFID-LIZEGB

Lizenzkosten pro Endgerät bei Endgeräteanzahl 6-10

RFID-LIZEGC

Lizenzkosten pro Endgerät bei Endgeräteanzahl 11-25

RFID-LIZEGD

Lizenzkosten pro Endgerät bei Endgeräteanzahl 26-50

RFID-LIZEGE

Lizenzkosten pro Endgerät bei Endgeräteanzahl 51-100

#### Endgerät Support-Hotline

RFID-WAREGA

Support-Hotline pro Endgerät bei Endgeräteanzahl 1-5

RFID-WAREGB

Support-Hotline pro Endgerät bei Endgeräteanzahl 6-10

RFID-WAREGC

Support-Hotline pro Endgerät bei Endgeräteanzahl 11-25

RFID-WAREGD

Support-Hotline pro Endgerät bei Endgeräteanzahl 26-50

RFID-WAREGE

Support-Hotline pro Endgerät bei Endgeräteanzahl 51-100

#### Simkarte

RFID-SIM

SIM-Karte pro Stück



### Schake-Euro2-Absperrschrankengitter, Typ NOX

aus UV-beständigem, schlagzähem Kunststoff

geprüft nach TL Absperrtechnik 97, Länge 2,00 m,  
entspricht den Vorschriften der ZTV-SA, mit integrierten RFID-Tags,  
optional mit vormontierten Lampenadaptern

mit Folie Typ RA1/A, rot /weiß	Art.-Nr.	kg	VPE
ohne Lampenadapter	33420K-S-RFID-SCHAKE	14,5 <sup>B</sup>	20
mit vorm. Lampenadapter	33420KA-S-RFID-SCHAKE	16,0 <sup>B</sup>	20

Prüfnummer: 333/04K



### BASr Bakenleuchte Powernox

aus hochwertigem Rohmaterial mit LED Technik,  
zur Anbringung an BASr Wendebake Typ NOX und an alle gängigen  
Sicherheitsbaken und Schrankenzäune für einseitige oder doppelseitige  
Sicherung auf Autobahnen und anderen Straßen mit integriertem  
Batteriekasten – seitlicher Batteriewechsel – (Patent) und  
Dämmerungsautomatik, mit integrierten RFID-Tags, Standardfarbe: rot  
**BASr-geprüft**

	Art.-Nr.	kg	VPE
Lichtaustritt doppelseitig, gelb	33NOXG2-RFID	1,0 <sup>A</sup>	10
Lichtaustritt einseitig, rot	33NOXR1-RFID	1,0 <sup>A</sup>	10



36NOXR  
rechtsweisend

36NOXL  
linksweisend

### BASr Wendebake

zum universellen Absichern auf Autobahnen und anderen Straßen, mit  
durchgehendem Stützrohr zur erhöhten Standfestigkeit und geschütztem  
Folienbereich zur Langlebigkeit der beidseitig zu verwendenden Bake,  
Stützen zur Aufnahme der Fußplatte Art.-Nr. 31NOX und Lampe Art.-Nr. 33NOX  
Stützen Ø 43 mm, mit integrierten RFID-Tags, Standardfarbe: weiß

Folie Typ RA1/A, schraffiert	Art.-Nr.	kg	VPE
doppelseitig rechts- / linksweisend	36NOX-RFID	4,7 <sup>A</sup>	60
einseitig linksweisend	36NOXL-RFID	4,7 <sup>A</sup>	60
einseitig rechtsweisend	36NOXR-RFID	4,7 <sup>A</sup>	60
doppelseitig linksweisend	36NOXLL-RFID	4,7 <sup>A</sup>	60
doppelseitig rechtsweisend	36NOXRR-RFID	4,7 <sup>A</sup>	60

### BASr Fußplatte nach K1 30KG Typ NOX

Recyclingmaterial aus hochwertigen Rohstoffen, mit integrierten RFID-Tags

#### Abmessungen:

Breite: 400 mm  
Länge: 850 mm  
Höhe: 120 mm

#### Einsteckmöglichkeiten:

1 x 60 x 60 mm inkl. Adapter  
4 x 40 x 40 mm davon  
2 x Ø 42 mm kombiniert  
1 x Ø 48 mm



	Art.-Nr.	kg	VPE
Kunststoffrecycling	31NOX-S-RFID-SCHAKE	30,0 <sup>S</sup>	30



Verkehrssicherung

Verkehrswegebau

Mobilzaun

Schalung

Bau- Schutzgerüste

Lager - Transport

Baustelleneinrichtung

Barrierefreie Baustelle

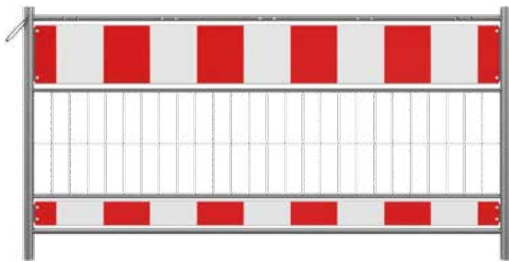

**i** Durch einen Verbindungsbügel können die Absperrschrankengitter miteinander verbunden werden.

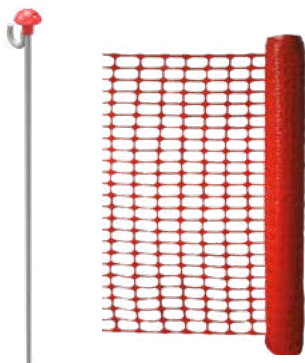
### Absperrschranke nach TL

zum vielseitigen Absperrern einsetzbar, aus verzinktem Stahlblech mit UVV-Kantung gefertigt, mit rot / weißer, reflektierender Folie vom Typ RA1/A beklebt, seitlich montierte Universalhalterungen erlauben den Einsatz in Kombination mit Schrankenständern

	Art.-Nr.	kg	VPE
Länge: 1,60 m, Höhe: 100 mm	32016	2,5 <sup>B</sup>	2
Länge: 2,00 m, Höhe: 100 mm	32020	3,5 <sup>B</sup>	2
Länge: 2,40 m, Höhe: 100 mm	32024	4,5 <sup>C</sup>	2
Länge: 1,60 m, Höhe: 250 mm	33162	5,0 <sup>B</sup>	2
Länge: 2,00 m, Höhe: 250 mm	33202	6,0 <sup>B</sup>	2
Länge: 2,40 m, Höhe: 250 mm	33242	7,0 <sup>C</sup>	2

### Schrankenständer

zum Einhängen von Absperrschranken, verzinkte Stahlkonstruktion mit angeschweißten Flanschen zur Aufnahme der Universalhalterungen an den Absperrschranken, Höhe: 1,10 m

	Art.-Nr.	kg	VPE
verzinkt	35110	5,0 <sup>B</sup>	10

### Absperrschrankengitter nach TL

geeignet zum sichern von Gräben und anderen Baustellenbereichen, verzinktes Stahlgestell aus Rohrrahmen, mit Ø 42,4 mm Standrohren und Ø 26,9 mm waagerechten Rohren, zwischen den Rohren ist ein Gittergewebe eingeschweißt, das ein Absichern für Grabentiefen ab 1,25 m erlaubt, mit eingienieteter Schranke (Höhe: 250 mm) und Tastleiste (Höhe: 100 mm), mit reflektierender, rot / weißer Folie beklebt, Konstruktion enthält Lochungen für Lampenhalter

mit Folie rot / weiß Typ RA1/A	Art.-Nr.	kg	VPE
Länge: 1,60 m	33316	19,0 <sup>B</sup>	20
Länge: 2,00 m	33320	24,0 <sup>B</sup>	20
Länge: 2,40 m	33324	28,0 <sup>C</sup>	20

mit Folie rot / weiß Typ RA2/B	Art.-Nr.	kg	VPE
Länge: 1,60 m	333162	19,0 <sup>B</sup>	20
Länge: 2,00 m	333202	24,0 <sup>B</sup>	20
Länge: 2,40 m	333242	28,0 <sup>C</sup>	20

mit Folie rot / gelb Typ RA1/A	Art.-Nr.	kg	VPE
Länge: 1,60 m	33316SK	19,0 <sup>B</sup>	20
Länge: 2,00 m	33320SK	24,0 <sup>B</sup>	20
Länge: 2,40 m	33324SK	28,0 <sup>C</sup>	20

mit Folie rot / gelb Typ RA2/B	Art.-Nr.	kg	VPE
Länge: 1,60 m	333162SK	19,0 <sup>B</sup>	20
Länge: 2,00 m	333202SK	24,0 <sup>B</sup>	20
Länge: 2,40 m	333242SK	28,0 <sup>C</sup>	20

### Kunststoff-Fangzaun

extra reißfester und strapazierfähiger Fangzaun aus Kunststoff (HDPE), vielseitig einsetzbar für z.B. Baustellen, kurzzeitige Absperrungen, Garten- und Landschaftsflächen, Maschenweite: 80 x 40 mm, Höhe: 1,00 m, Länge: 50 m pro Rolle, UV-Resistent, Farbe: orange

	Art.-Nr.	kg	VPE
Kunststoff	35700	6,5 <sup>A</sup>	1
Halterung für Fangzaun 1,20 m lang, Ø 14 mm mit Pilzschlagschutz (301822)	35700-P	1,6 <sup>A</sup>	1

## Horizontale Anordnung

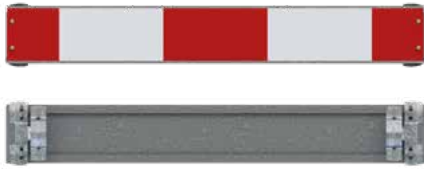

## Vertikale Anordnung

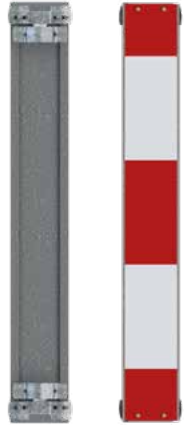

## Warnschild mit Rohrschellen

zum Absichern von Gerüsten, Tunnelleingängen und anderen Hindernissen, aus verzinktem Stahlblech mit UVV-Kantung gefertigt, mit rot / weißer, reflektierender Folie Typ RA1/A beklebt, Außenmaße: 800 x 110 mm, zu befestigen mit rückseitig am Warnschild adaptierten Rohrschellen für  $\varnothing 48$  er Rundrohr

Art.-Nr.	kg	VPE
632020	2,2 <sup>A</sup>	1

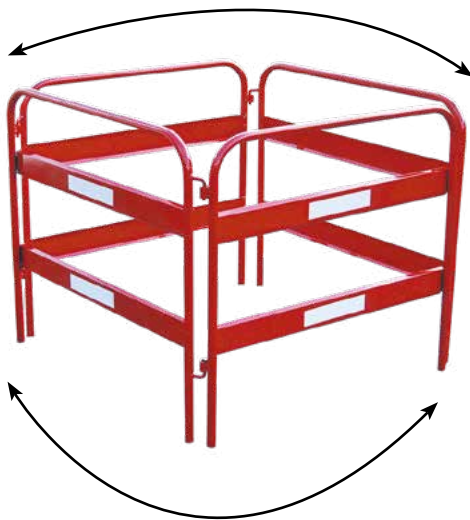

1 Teil

**Schachtschutzgitter**

zum Sichern von Gräben und anderen Baustellenbereichen, rot beschichtetes Stahlgestell mit weißen Reflexstreifen beklebt, die zusätzliche Sicherheit bieten, Grundgestell aus  $\varnothing$  26,9 mm Rundrohr gefertigt, Gesamthöhe: 0,90 m, jeweils 1 Element besteht aus 2 zusammenklappbaren Rundrohrbögen, die drehbar aber fest miteinander verbunden sind, durch Hinzufügen von weiteren Elementen kann das Gitter unbegrenzt vergrößert werden

	Art.-Nr.	kg	VPE
1,00 m breit, 2-teilig	35600	30,0 <sup>A</sup>	1
1,20 m breit, 2-teilig	35620	32,0 <sup>B</sup>	1

1 Teil 1 Teil

**Schachtschutzgitter nach TL**

geeignet zum Absichern von Schachtarbeiten, Gräben und anderen Baustellenbereichen, die Absperrung besteht aus einem verzinkten Rundrohrrahmen  $\varnothing$  26,9 mm, dieser Rundrohrrahmen ist über die komplette Breite des Schachtschutzgitters gezogen, entspricht der UVV und dient auch als Handlauf, das Element besteht aus einem eingeschweißten Gittergewebe das zwischen der unteren Tasteleiste (Höhe: 100 mm) und der oberen Schranke (Höhe: 250 mm) eingeschweißte ist, die aufgeklebte Folie Typ RA1/A entspricht der ZTV-SA, Gesamthöhe: 1,00 m (Lampenmontage möglich)

	Art.-Nr.	kg	VPE
1,00 x 1,00 m, 2-teilig	34600	40,0 <sup>B</sup>	1
1,60 x 1,60 m, 2-teilig	34601	58,0 <sup>B</sup>	1
2,00 x 2,00 m, 2-teilig	34602	70,0 <sup>B</sup>	1

1 Teil

**Absperrschere**

für den universellen Einsatz konstruiert, sofort und einfach aufbaubar, platzsparende Lagerung durch Zusammenschieben der verschraubten Flacheisen (25 x 4 mm) möglich, zum Erzeugen einer Warnwirkung sind die Flacheisen jeweils im Wechsel beschichtet, ein standfester Aufbau wird durch die breit aufgestellten Standfüße garantiert (Selbstmontage), Gesamthöhe: 1,00 m

	Art.-Nr.	kg	VPE
ausziehbar bis 2,50 m, rot / weiß	35500	12,5 <sup>B</sup>	1
ausziehbar bis 3,50 m, rot / weiß	35510	14,0 <sup>B</sup>	1
ausziehbar bis 2,50 m, gelb / schwarz	35500-I	12,5 <sup>B</sup>	1
ausziehbar bis 3,50 m, gelb / schwarz	35510-I	14,0 <sup>B</sup>	1

**Zubehörbeutel für Absperrschere**

best. aus: 2 x Adapter 35500A, 2 x Schelle 35500S, 4 x Rollen 35500R und 2 x Schraubenset

Art.-Nr.	kg	VPE
35500Z	2,0 <sup>A</sup>	1



Verkehrssicherung

Verkehrswegebau

Mobilzaun

Schalung

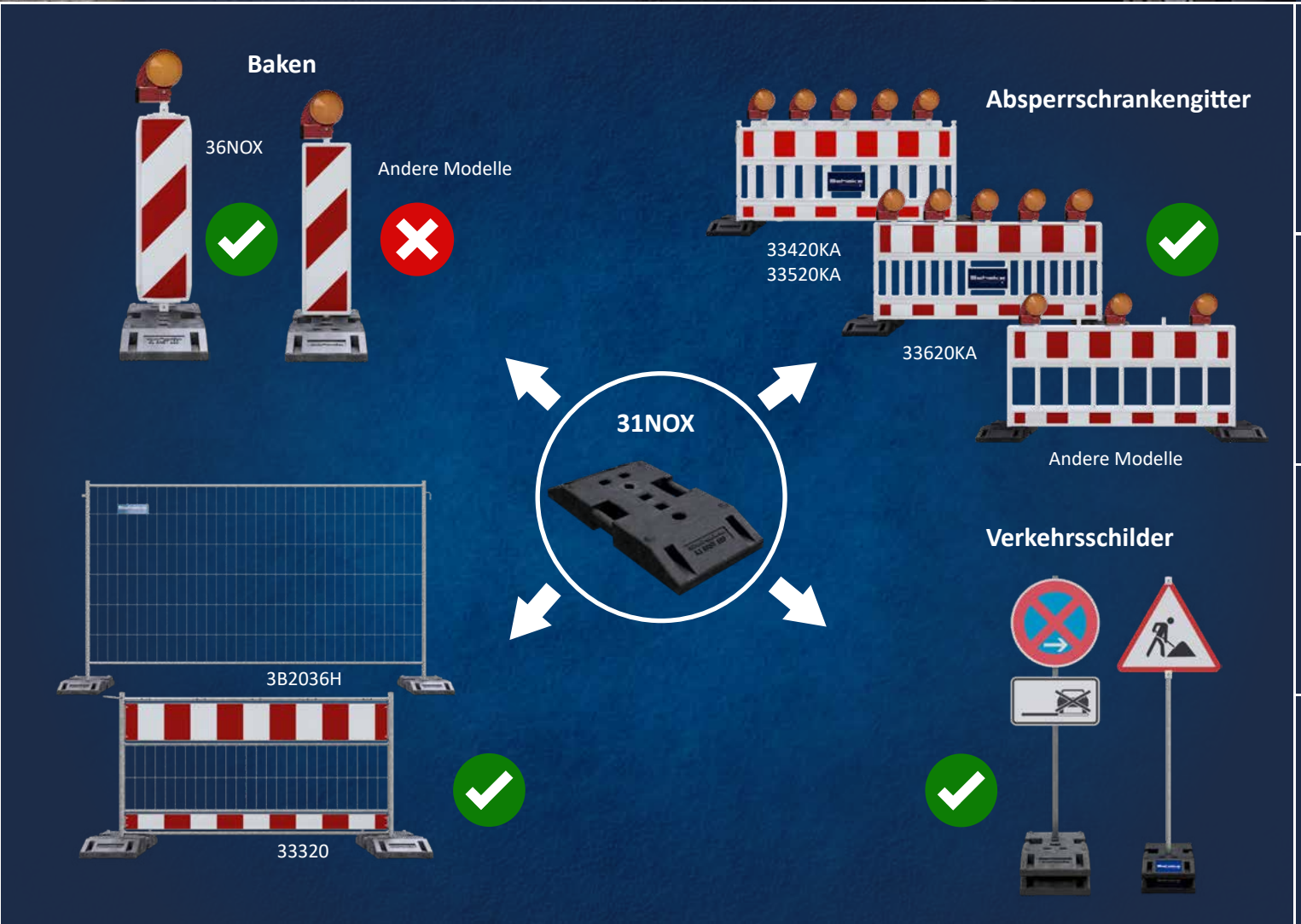

Bau- Schutzgerüste

Lager - Transport

Baustelleneinrichtung

Barrierefreie Baustelle



### TL-Fußplatte nach K1 Typ NOX

zum Aufstellen von Schrankenzäunen, Schaftröhren, Baken oder Bauzäunen, aus Kunststoffrecycling hergestellt, mit seitlichen Tragegriffen für eine praktikable Handhabung

#### Einsteckmöglichkeiten:

1 x 60 x 60 mm inkl. Adapter

4 x 40 x 40 mm davon

2 x Ø 42 mm kombiniert

1 x Ø 48 mm

Abmaße: Breite: 400 mm, Länge: 850 mm, Höhe: 120 mm



	Art.-Nr.	kg	VPE
mit Einsatz für BAST Wendebaken	31NOX	30,0 <sup>s</sup>	30
ohne Einsatz für BAST Wendebaken	31NOX-0	30,0 <sup>s</sup>	30



### TL-Fußplatte nach K1

zum Aufstellen von Schrankenzäunen, Schaftröhren, Baken oder Bauzäunen, aus Kunststoffrecycling hergestellt, mit seitlichen Tragegriffen für eine praktikable Handhabung, Einstecktaschen:

1 x 40 x 40 mm,

1 x 60 x 60 mm

2 x Ø 42 mm,

Abmaße: Breite: 400 mm, Länge: 800 mm, Höhe: 120 mm

	Art.-Nr.	kg	VPE
Kunststoffrecycling	31991	28,0 <sup>s</sup>	30

**Geprüft nach: TL Aufstellvorrichtungen Kennung K1, entspricht den Vorschriften der ZTV-SA**



### TL-Fußplatte nach K1

zum Aufstellen von Schrankenzäunen, Schaftröhren, oder Baken aus Kunststoffrecycling hergestellt, mit seitlichen Tragegriffen für eine praktikable Handhabung, Einstecktaschen:

1 x 40 x 40 mm

1 x 60 x 60 mm

2 x Ø 42 mm

1 x Ø 48 mm

Abmaße: Breite: 380 mm, Länge: 750 mm, Höhe: 130 mm

	Art.-Nr.	kg	VPE
Kunststoffrecycling	31991-0	28,0 <sup>s</sup>	30

**Geprüft nach: TL Aufstellvorrichtungen Kennung K1, entspricht den Vorschriften der ZTV-SA**

**i Auch mit individuellem Logoschild oder Prägung**



## Standsicherheit nach TL

Die von Aufstellvorrichtungen zu tragenden Elemente können sich nach Flächengröße und -anordnung sowie nach der Aufstellhöhe unterscheiden; innerorts und außerorts ist mit unterschiedlichen Windlasten zu rechnen. Den verschiedenen Anforderungen entsprechend sind in der folgenden Tabelle ausgewählte Standsicherheitsklassen Kx mit den jeweiligen Prüfkraften zusammengestellt.

Sicherheitsklasse	K 1	K 2	K 3	K 4	K 5	K 6	K 7	K 8	K 9
Prüfkraft P [N]	120	240	360	480	600	720	960	1080	1920

Fußplatten, Fußplattenträger und Ständer sind gemäß ihrer Standsicherheit einer Klasse zuzuordnen.



### TL-Fußplatte nach K1 ca. 38 Kg

mit Einstecktaschen:

5 x 40 x 40 mm und  $\varnothing$  42 mm kombiniert

1 x 60 x 60 mm

1x  $\varnothing$  48 mm

Abmaße: Breite: 420 mm, Länge: 770 mm, Höhe: 100 mm

	Art.-Nr.	kg	VPE
Kunststoffrecycling	31994	38,0 s	20



### Fußplatte 25 kg

zum Aufstellen von Schrankenzäunen, Schaftrohren, Baken oder Bauzäunen, aus Kunststoffrecycling hergestellt, mit seitlichen Tragegriffen für eine praktikable Handhabung, Einstecktaschen:

1 x 40 x 40 mm

1 x 60 x 60 mm

2 x  $\varnothing$  42 mm

Abmaße: Breite: 400 mm, Länge: 800 mm, Höhe: 100 mm

	Art.-Nr.	kg	VPE
Kunststoffrecycling	31993	25,0 s	30



### Bakenständerfußplatte 12 kg

zum Aufstellen von Baken, aus Kunststoffrecycling hergestellt,

Abmaße: Breite: 400 mm, Länge: 400 mm, Höhe: 100 mm

	Art.-Nr.	kg	VPE
mit Einstecktasche 60 x 60 mm	38000	12,0 s	60
mit Einstecktasche 40 x 40 mm	38040	12,0 s	60



### Multifußplatte 20kg

für vielseitige Anwendungen zum Aufstellen von Absperrschrankengittern, Bauzäunen, Schaftrohren, Stadt- und Flachbaken, aus Kunststoffrecycling hergestellt, mit seitlichen Tragegriffen für eine praktikable Handhabung,

Abmaße: Breite: 400 mm, Länge 600 mm, Höhe 100 mm

#### 9 Einsteckmöglichkeiten:

1 x 60 x 60 mm

2 x 40 x 40 mm

2 x  $\varnothing$  35 mm

1 x  $\varnothing$  50 mm

1 x Schlitz 8 x 230 mm

1 x Schlitz 6 x 230 mm



31996-2

	Art.-Nr.	kg	VPE
mit zusätzlich 60 x 60 mm	31996-1	20,0 s	40
mit zusätzlichem Kreuz 80 x 40 mm	31996-2	20,0 s	40

### Fußplattentrolley

Trolley mit Luftbereifung für ein leichtes Handling von Fußplatten

Art.-Nr. 31NOX, durch einfaches Unterfahren des Tragegriffs lässt sich

die Fußplatte mühelos transportieren

	Art.-Nr.	kg	VPE
verzinkt	51903	15,5 A	1





Prägung



Logoschild

### Werbeflächen für Fußplatten

Unsere Fußplatten können für Ihre Werbezwecke individuell gestaltet werden. Sie haben die Auswahl, ob Sie die Fußplatte mit einem Logoschild oder einer Logoprägung versehen. Diese Möglichkeiten dienen als kostengünstige Werbefläche, die einen bleibenden Eindruck hinterlassen. Die Logoprägung kann auf alle Fußplatten die aus Kunststoffrecycling bestehen und aus unserem Sortiment sind angewendet werden. Die Logoschilder passen auf die TL-Fußplatten 31NOX, 31NOX-0 und 31991.

	Art.-Nr.	kg	VPE
Logoschild	FPS-Logo	0,1 <sup>A</sup>	30
Prägung	Auf Anfrage	0,1 <sup>A</sup>	

### Stapelpalette

Standrohre und Querholme aus 50 x 50 mm Vierkantröhr gefertigt mit eingeschweißter Mutter im unteren mittleren Vierkantröhr, die mit gelieferten Gewindestäbe arretieren die Fußplatten transportsicher auf der Palette



#### für 21 Fußplatten

Maße: 1,40 m x 0,73 m x 1,06 m  
lackiert  
verzinkt

Art.-Nr.	kg	VPE
50381-0	38,9 <sup>B</sup>	1
50381V-0	38,9 <sup>B</sup>	1

#### für 30 Fußplatten

Maße: 1,40 m x 0,73 m x 1,31 m  
lackiert  
verzinkt

50381-115-0	42,2 <sup>B</sup>	1
50381V-115-0	42,2 <sup>B</sup>	1

### Lager- und Transporttraverse für Fußplatten

für Fußplatten zur Aufnahme von max. 30 Kunststoffrecyclingfüßen K1 aller handelsüblichen Hersteller, in Kombination mit Lager- und Transporttraverse für Absperrschrankengitter stapelbar (Art.-Nr. 32000, Seite 25)



verzinkt	Art.-Nr. 3B214	kg 85,0 <sup>B</sup>	VPE 1
----------	-------------------	-------------------------	----------

# Warnleuchte



Verkehrssicherung

Verkehrswegebau

Mobilzaun

Schalung



Bau- Schutzgerüste

Lager - Transport

Baustelleneinrichtung

Barrierefreie Baustelle





### Baustellen-Warnleuchte

mit LED-Technik, Blink-Dauerlicht, zweiseitig, Optik Ø 180 mm, mit Halter und Batteriekasten, für 2 x 6 Volt Batterien, inkl. Dämmerungsautomatik

	Art.-Nr.	kg	VPE
Gelbe Optik	31211G	1,1 A	10
Rote Optik	31211R	1,1 A	10



### Bauzaun-Warnleuchte WL8

rotes Gehäuse, inkl. Metallbügel zur Befestigung an Rohren/Stützen. Zusätzlicher Ring zur Befestigung an z.B. Laterneneisen.  
Nach ZTV-SA 97 5.10.10 Bauzäune / RSA 21 3.5.4 Warnleuchten

	Art.-Nr.	kg	VPE
gelbe 360° Linse	31210G	1,0 A	5
rote 360° Linse	31210R	1,0 A	5



### BAST Bakenleuchte Powernox

aus hochwertigem Rohmaterial mit LED Technik, zur Anbringung an BAST Wendebake Typ NOX und an alle gängigen Sicherheitsbaken und Schrankenzäune für einseitige oder doppelseitige Sicherung auf Autobahnen und anderen Straßen mit integriertem Batteriekasten – seitlicher Batteriewechsel – (Patent) und Dämmerungsautomatik, Standardfarbe: rot

#### BAST-geprüft

	Art.-Nr.	kg	VPE
Lichtaustritt einseitig, gelb	33NOXG1	1,0 A	10
Lichtaustritt doppelseitig, gelb	33NOXG2	1,0 A	10
Lichtaustritt einseitig, rot	33NOXR1	1,0 A	10
Lichtaustritt doppelseitig, rot	33NOXR2	1,0 A	10



Farbe und Logomöglichkeiten  
bitte separat anfragen.



### Lampenschlüssel

für alle gängigen Bakenleuchten mit Inbus und Doppelstecker zur fixen Arretierung der Lampen inkl. Federnadel zum Ein- und Ausschalten der Leuchte

	Art.-Nr.	kg	VPE
Kunststoff	31211S	0,1 A	10





**Batterieentsorgung**

Wir bieten Ihnen an, leere Blockbatterien zu uns zu bringen, die wir dann anschließend mit einem externen Dienstleister ordnungsgemäß entsorgen und weiterverarbeiten.

Die Batterien werden in ihrer Mechanik getrennt und danach zerkleinert. Die daraus gewonnenen Metalle gehen dann in die örtliche Metallverwertung. Die Schwarzmasse aus den Batterien läuft in einen pyrometallurgischen Prozess. Dort wird der Kohlenstoff als Energieträger genutzt und die Metalle als Rohstoffe zurückgewonnen.

Bei der Entsorgung von den Batterien wird auf eine hohe Metallausbeute geachtet. Das bringt einen positiven Effekt auf die Recyclingeffizienz.



**Blockbatterie 6V / 7AH 4R25**

hohe Belastbarkeit, Dauerlicht bis ca. 280 Std.,  
Blinklicht bis ca. 1850 Std.

	Art.-Nr.	kg	VPE
Zink-Kohle-Batterie	3B37	0,5 <sup>A</sup>	24

**Blockbatterie 6V / 50 AH 4AS2 / 50**

hohe Belastbarkeit, Dauerlicht bis ca. 1.960 Std.,  
Blinklicht bis ca. 12.950 Std.

	Art.-Nr.	kg	VPE
Zink-Batterie	3B50	0,8 <sup>A</sup>	12

**Batteriebox**

passend für 2 x 6 Volt Batterien

	Art.-Nr.	kg	VPE
Kunststoff	3B30	0,5 <sup>A</sup>	1

**BASt Bakenleuchte Powernox mit - Radiofrequenz -**

für Reihenschaltungen mit integriertem Sender und eingebauter Antenne (Empfänger) zur Anbringung an Sicherheitsbaken und Schrankenstäben mit LED Technik, Blink-Dauerlicht, einseitig gelb Optik Ø 180 mm mit Dämmerungsautomatik zugelassen für Autobahnen und allen anderen Straßen, mit seitlichem Batteriefach

**BASSt-geprüft**

Jede Bakenleuchte kann als Sender eingesetzt werden, durch das jeweilige Einschalten der Leuchte wird die Reihenfolge festgelegt

	Art.-Nr.	kg	VPE
Lichtaustritt einseitig, gelb	33NOX-R	1,0 <sup>A</sup>	10



**Mit Radiofrequenz**



**Vorwarnständer**

für den Einsatz im Straßenverkehr, zum Aufschrauben von Verkehrszeichen. Bei runden Verkehrsschildern sind bis zu  $\varnothing$  750 mm, bei dreieckigen Schildern bis zu 900 mm möglich. Es ist ebenfalls eine Einsteckvorrichtung für eine Warnfahne enthalten. Für den einfachen, platzsparenden Transport kann der Warnständer zusammengeklappt werden

	Art.-Nr.	kg	VPE
verzinkt	35100V	5,0 <sup>A</sup>	5



**Schilderständer nach TL Typ City**

zur Aufnahme von Schaftrohren 40 x 40 mm. Mittels Stellschraube können die Schaftrohre sicher fixiert werden. Eine Bohrung im senkrechten Holm ermöglicht den Transport des Schilderständers auch per Kran. Zur standfesten Positionierung sind 4 Füße unter das Grundgestell geschweißt. Bestückung mit bis zu 4 Fußplatten möglich. Die Fußplatten werden über den senkrechten Holm aufgesetzt und sind somit sicher fixiert

Grundmaße: 1200 x 450 mm

Gewichtsklasse K4, Aufstellhinweise entnehmen Sie der ZTV-SA



	Art.-Nr.	kg	VPE
verzinkt	35304	16,4 <sup>B</sup>	5



**Schilderständer nach TL Typ Provinz**

zur Aufnahme von Schaftrohren 40 x 40 mm ohne Verschraubung. Zur standfesten Positionierung sind 4 Füße unter dem Grundgestell geschweißt. Bestückung mit bis zu 4 Fußplatten möglich. Die Fußplatten werden über den senkrechten Holm aufgesetzt und sind somit sicher fixiert

Grundmaße: 810 x 450 mm

Gewichtsklasse K4, Aufstellhinweise entnehmen Sie der ZTV-SA

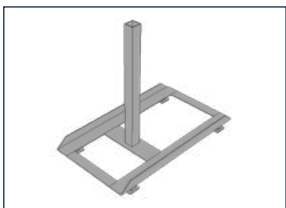

	Art.-Nr.	kg	VPE
verzinkt	35304-1	13,7 <sup>B</sup>	5



**Schilderständer nach TL Typ Road**

zur Aufnahme von Schaftrohren 40 x 40 mm und 60 x 60 mm. Mittels 2 Stk. Stellschrauben können die Schaftrohre sicher fixiert werden. Bestückung mit bis zu 4 Fußplatten möglich. Die Unterfahrhöhe von ca. 90 mm ermöglicht ein schnelles Verfahren inkl. Bestückung. Zur standfesten Positionierung steht das Grundgestell stabil auf 4 Punkten, die jedoch erweitert werden können durch Art.-Nr. 35301-F, damit die Punkbelastung minimiert und der Boden auch nach längerer Standzeit keine Druckstellen aufzeigt

Grundmaße: 1300 x 600 mm

Gewichtsklasse K4, Aufstellhinweise entnehmen Sie der ZTV-SA



	Art.-Nr.	kg	VPE
verzinkt	35304-2	17,5 <sup>B</sup>	5

**i** Die abgebildeten Fußplatten sind nicht im Lieferumfang enthalten. Bitte separat bestellen. Unser komplettes Sortiment an Fußplatten finden Sie auf den Seiten 36-37.

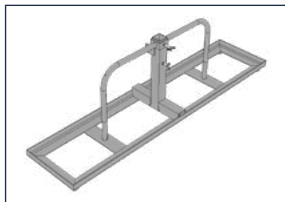

## Schilderstände nach TL Typ Street

zur Aufnahme von Schaftrohren 40 x 40 mm und 60 x 60 mm, mittels 2 Stellschrauben lassen sich auch verschiedene Schaftrohre sicher fixieren. Kranbar durch angeschweißte Lasche. Zur standfesten Positionierung sind 4 Füße unter das Grundgestell geschweißt. Bestückung mit bis zu 8 Fußplatten möglich, jeweils 4 Fußplatten pro Seite stapelbar, durch einen separaten Bügel werden die Fußplatten gegen Verrutschen gesichert

Grundmaße: 1920 x 450 mm

Gewichtsklasse K8, Aufstellhinweise entnehmen Sie der ZTV-SA

	Art.-Nr.	kg	VPE
verzinkt	35301	23,0 <sup>B</sup>	5



## Schilderstände nach TL Typ Highway

zur Aufnahme von Schaftrohren 40 x 40 mm und 60 x 60 mm, mittels 2 Stellschrauben können die Schaftrohre sicher fixiert werden. Zu Bestücken mit 8 Stk. Fußplatten. Umlegbares Standrohr zur platzsparenden Lagerung. Aufzustellen durch großen Sicherungsbügel, der dem Schilderstände eine besondere Stabilität verleiht. Die Unterfahrhöhe von ca. 90 mm ermöglicht ein schnelles Verfahren inkl. Bestückung. Zur standfesten Positionierung steht das Grundgestell stabil auf 4 Punkten, die jedoch erweitert werden können durch Art.-Nr. 35301-F, damit die Punkbelastung minimiert und der Boden auch nach längerer Standzeit keine Druckstellen aufzeigt

Grundmaße: 2150 x 620 mm

Gewichtsklasse K8, Aufstellhinweise entnehmen Sie der ZTV-SA

	Art.-Nr.	kg	VPE
verzinkt	35301-1	34,5 <sup>B</sup>	5



## Schilderstände nach TL Typ Crossing

zur Aufnahme von Schaftrohren 40 x 40 mm und 60 x 60 mm, mittels 2 Stellschrauben lassen sich auch verschiedene Schaftrohre sicher fixieren. Kranbar durch angeschweißte Lasche. Durch die erhöhte Position des Hakens auch bestückt transportierbar. Zur standfesten Positionierung sind 4 Füße unter das Grundgestell geschweißt, die jeweils untere Fußplatte wird durch den Rahmen fixiert

Grundmaße: 880 x 990 mm

Gewichtsklasse K8, Aufstellhinweise entnehmen Sie der ZTV-SA

	Art.-Nr.	kg	VPE
verzinkt	35304S	32,0 <sup>B</sup>	5

## Niederhalter für Schilderstände



	Art.-Nr.	kg	VPE
verzinkt	35301NH	2,0 <sup>A</sup>	1

## Schuh für Schilderstände

reduziert deutlich die Punktbelastung auf empfindlichen Belägen, bei heißem Asphalt, schlammigen oder unbefestigtem Unterbau. Einfach unter die angeschweißten Füße der Schilderaufsteller (Art.-Nr. 35304-1 und 35301-1) schieben (werkzeuglos). Der Schuh wird durch eine Ausprägung am Fuß gehalten und kann nur durch Anheben des Schilderständers wieder entfernt werden



	Art.-Nr.	kg	VPE
verzinkt	35301-F	1,1 <sup>A</sup>	4

Verkehrssicherung



### Beton-Aufstellvorrichtung

für vielseitigen Einsatz von Verkehrs- und Signalzeichen, positionierbar durch Stapler oder Kran (auch stapelbar), inkl. vorgefertigtem Vierkantloch 60 x 60 mm und 4 Gewindebolzen zur Anbringung von verschiedenen Adaptierungen für den individuellen Einsatz, optional mit Art.- Nr. 70670N einsetzbar

	Art.-Nr.	kg	VPE
800 x 800, Höhe 490 mm, 600 kg	3F120	600,0 <sup>s</sup>	1
900 x 900, Höhe 600 mm, 1000 kg	3F121	1000,0 <sup>s</sup>	1

Verkehrswegebau



**i** Individuelle Lackierung in RAL-Farbtönen auf Anfrage möglich.

Mobilzaun



### Logoschild / Warnschildzeichen für Beton-Aufstellvorrichtung

mit individueller Bedruckung, 4-farbig digital bedruckt oder als Warnschild, mit RA1/A Folie, 3 mm Dicke, mit Lochungen für die Befestigung an der Beton-Aufstellvorrichtung (inkl. Befestigungsmaterial), Maße: 590 x 140 x 3 mm

	Art.-Nr.	kg	VPE
Kunststoff	ASV-LOGO	0,5 <sup>A</sup>	24
Kunststoff mit Folie Typ RA1/A	ASV-605	0,5 <sup>A</sup>	24

Schalung

Bau- Schutzgerüste



### Adaptierung für Beton-Aufstellvorrichtung

Einsteckmöglichkeit für 40 x 40 mm und 60 x 60 mm Vierkantrohre bzw. Rundrohre, Schilderstangen können mittels 4 Schrauben befestigt werden

	Art.-Nr.	kg	VPE
verzinkt	3F120-1	4,3 <sup>A</sup>	1

Lager - Transport



### Adaptierung für Beton-Aufstellvorrichtung, klappbar

Einsteckmöglichkeit für 40 x 40 mm / 60 x 60 mm Vierkantrohre bzw. Rundrohre, Schilderstangen können mittels 4 Schrauben befestigt werden

	Art.-Nr.	kg	VPE
verzinkt	3F120-1K	7,0 <sup>A</sup>	1

Baustelleneinrichtung



### Höhenausgleicher, neigbar

für unebenes Gelände, damit eine regelkonforme Aufstellung von Verkehrszeichen sichergestellt wird, einfaches Einstecken der Höhenausgleicher ermöglicht eine waagerechte Aufstellung  
Höhenverstellbarkeit: 100 - 375 mm  
Grundplatte: 150 x 150 mm

	Art.-Nr.	kg	VPE
verzinkt	70670N	2,5 <sup>A</sup>	4

Barrierefreie Baustelle



### Kabelkrone

zur Anbringung an z.B. Stellage (Art.-Nr. 35360), Aufnahme von 50 x 50 mm bzw. 60 x 60 mm Bohrpfeilen, für die Verlegung von Kabelsträngen zum Unterfahren

	Art.-Nr.	kg	VPE
verzinkt	35362	2,4 <sup>A</sup>	10

### Stellage

für Verkehrszeichen aus Vierkant-Stahlrohr, verzinkt, 60 x 60 mm, 1,5 m lang, bzw. 50 x 50 mm, 3,0 m lang, verschweißt auf eine Gesamtlänge von 4,50 m

	Art.-Nr.	kg	VPE
verzinkt	35360	21,0 <sup>D</sup>	10

### Kabelführungsmasten SET

bestehend aus:  
 1 x Beton-Aufstellvorrichtung (Art.-Nr. 3F120)  
 1 x Stellage (Art.-Nr. 35360)  
 1 x Kabelkrone (Art.-Nr. 35362)

	Art.-Nr.	kg	VPE
	35362-SET	1026,0 <sup>D</sup>	10



### Schilderhalterung

für Stellage 50 x 50 mm, für Verkehrsschilder bis ca. 40 mm Tiefe, mit Feststellschrauben

	Art.-Nr.	kg	VPE
verzinkt	35361	3,0 <sup>A</sup>	20

### Gitterrohrmasten für Beton-Aufstellvorrichtung

mit angeschweißten Grundplatten an den Ø 48 x 3,2 mm Standrohren für die Aufnahme an Adapterplatte Art.-Nr. 3F120-2, (in Kombination mit der Beton-Aufstellvorrichtung einzusetzen), Querrohre / Diagonalholme 26 mm, Gittermasten sind für Ampelanlagen und große Beschilderungen geeignet, ohne Beton-Aufstellvorrichtung und Adapterplatte, Gesamtlänge: 5,35 m

	Art.-Nr.	kg	VPE
verzinkt	353016	73,0 <sup>D</sup>	1

### Adapterplatte für Gitterrohrmast und Beton-Aufstellvorrichtung

zur Verbindung an Beton-Aufstellvorrichtung Art.-Nr. 3F120 und 3F121 inkl. Befestigungsmaterial

	Art.-Nr.	kg	VPE
verzinkt	3F120-2	33,0 <sup>B</sup>	1

### Gitterrohrmast SET1

bestehend aus:  
 1 x Beton-Aufstellvorrichtung (Art.-Nr. 3F121)  
 1 x Adapterplatte für Gitterrohrmast (Art.-Nr. 3F120-2)  
 1 x Gitterrohrmast (Art.-Nr. 353016)

	Art.-Nr.	kg	VPE
	353016-SET	1100,0 <sup>D</sup>	1

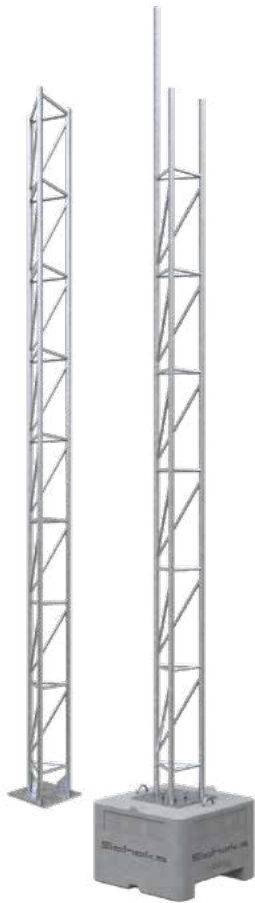

**Gitterrohrmasten für Aufstellrahmen**

mit angeschweißter Grundplatte 450 x 450 mm inklusive Bohrungen für die Aufnahme an Aufstellrahmen Art.- Nr. 35350, geschweißt aus Ø 48 Standrohre und Querrohre / Diagonalholme 26 mm, Gittermasten für Ampelanlagen und großen Beschilderungen geeignet Statik mit Aufstellrahmen vorhanden, ohne Beton-Aufstellvorrichtung

	Art.-Nr.	kg	VPE
Gesamtlänge: 6150 mm, verzinkt, Ø 48 x 3,2 mm, inkl. verlängertem Rohr	353017	110,0 ▽	1
Gesamtlänge: 6000 mm, verzinkt, Ø 48 x 5,0 mm	353019	178,0 ▽	1

**Gitterrohrmast SET2**

bestehend aus:  
1 x Beton-Aufstellvorrichtung (Art.-Nr. 3F121)  
1 x Gitterrohrmast (Art.-Nr. 353017)

Art.-Nr.	kg	VPE
353017-SET	1100,0 ▽	1

**Stahl-Gitterträger 450**

systemunabhängig – ob bei Überbrückungen, Flächengerüsten, Dachkonstruktionen, Podesten – der Gitterträger findet in unzähligen Praxisfällen seine Verwendung. Hochbelastbar, robust, feuerverzinkt und langlebig, aus verzinktem Rundrohr Ø 48,3 mm, Wandstärke: 3,25 mm, Bauhöhe: 450 mm, Achsmaß: 400 mm



Länge:	Art.-Nr.	kg	VPE
3200 mm	353216	30,9 c	1
4200 mm	354216	39,9 ▽	1
5200 mm	355216	49,0 ▽	1
6200 mm	356216	58,1 ▽	1
7300 mm	357216	67,9 ▽	1



**Drehkupplung**

Drehkupplung BB, zur rechtwinkligen Verbindung von Gerüstrohren, Gitterträgern und ähnlichen Bauteilen, mit Bundmutter und Hammerkopfschraube, metrisches Gewinde SW22

	Art.-Nr.	kg	VPE
verzinkt	3F120-5	1,3 A	1

**Aufstellrahmen für Beton-Aufstellvorrichtungen**

robuster Aufstellrahmen verzinkt mit Zulassung für den individuellen Einsatz im Straßenverkehr, zu Bestücken mit Art.- Nr. 3F121 Beton-Aufstellvorrichtung, 2-fach oder 4-fach je nach Anforderung für Brücken, freitragende Ausleger und als Ampel oder Schilderträger anwendbar, inkl. Befestigungsmaterial (bei Bedarf bitte Statik anfordern)



	Art.-Nr.	kg	VPE
verzinkt	35350	192,0 ▽	1

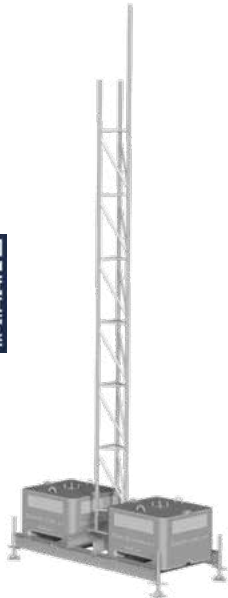

## Aufstellvorrichtungen mit Gittermast

bestehend aus:

- 1 x Aufstellrahmen für Beton-Aufstellvorrichtungen, unmontiert (Art.-Nr. 35350)
- 2 x Beton-Aufstellvorrichtung 1000 kg (Art.-Nr. 3F121)
- 1 x Gitterrohrmast 350, verzinkt, 6,15 m (Art.-Nr. 353017)

Art.-Nr.	kg	VPE
35350-SETM	2300,0 ▽	1

**i** Inklusive statische Berechnung

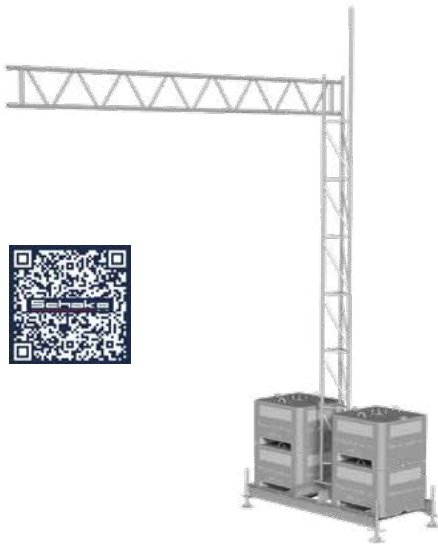

## Aufstellvorrichtungen für Gittermast mit Kragarm

bestehend aus:

- 1 x Aufstellrahmen für Betonaufstellvorrichtungen, unmontiert (Art.-Nr. 35350)
- 4 x Beton-Aufstellvorrichtung 1000 kg (Art.-Nr. 3F121)
- 1 x Gitterrohrmast 350, verzinkt, 6,15 m (Art.-Nr. 353017)
- 4 x Drehkupplung BB, feuerverzinkt (Art.-Nr. 3F120-5)
- 1 x Stahl-Gitterträger 450 Art.-Nr. je nach Länge

	Art.-Nr.	kg	VPE
Stahl-Gitterträger 3200 mm	35350-SETF3	4340,0 ▽	1
Stahl-Gitterträger 4200 mm	35350-SETF4	4350,0 ▽	1
Stahl-Gitterträger 5200 mm	35350-SETF5	4360,0 ▽	1

**i** Inklusive statische Berechnung

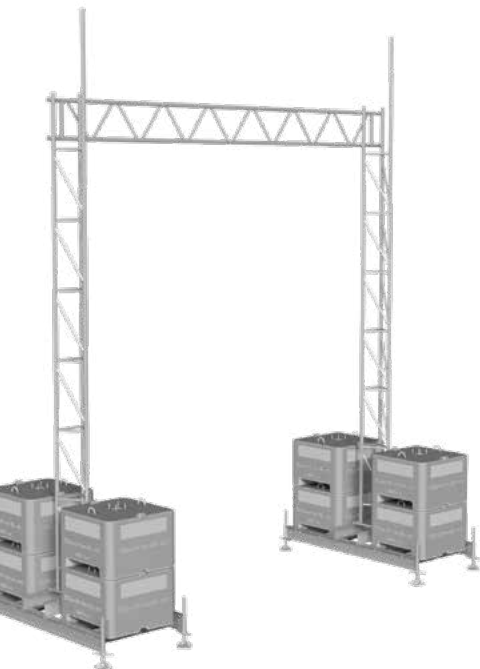

## Aufstellvorrichtungen Brücke

bestehend aus:

- 2 x Aufstellrahmen für Beton-Aufstellvorrichtungen, unmontiert (Art.-Nr. 35350)
- 8 x Beton-Aufstellvorrichtung 1000 kg (Art.-Nr. 3F121)
- 2 x Gitterrohrmast 350, verzinkt, 6,15 m (Art.-Nr. 353017)
- 8 x Drehkupplung BB, feuerverzinkt (Art.-Nr. 3F120-5)
- 1 x Stahl-Gitterträger 450 Art.-Nr. je nach Länge

	Art.-Nr.	kg	VPE
Stahl-Gitterträger 5200 mm	35350-SETB5	8665,0 ▽	1
Stahl-Gitterträger 6200 mm	35350-SETB6	8680,0 ▽	1
Stahl-Gitterträger 7300 mm	35350-SETB7	8690,0 ▽	1

**i** Inklusive statische Berechnung







**Schilderständer Typ L**

Stahlkonstruktion mit teleskopierbaren Innenrohren, schwenkbaren Füßen und Tafelrohr mit 2 Schilderklemmen zum Befestigen von Schildern, einfache Montage der Schilder ohne separates Schaftrohr möglich  
Auszugslänge: 2,10 - 2,90 m.

	Art.-Nr.	kg	VPE
verzinkt	35300	11,0 <sup>B</sup>	10

**Erdspieß Typ L1**

Einschlagschaftrohr aus  $\varnothing$  42 mm Rundrohr mit eingeschweißter Spitze, inkl. Tafelrohr mit 2 Schilderklemmen zum Befestigen von Schildern, einfache Montage der Schilder ohne separates Schaftrohr möglich  
Auszugslänge: 2,10 - 2,90 m.

	Art.-Nr.	kg	VPE
verzinkt	35312	10,0 <sup>B</sup>	20

**Erdspieß Typ Standard 40 nach TL**

zum Einstecken von 40 x 40 mm Schaftrohren und  $\varnothing$  42 mm Schaftrohr, angespitztes T-Profil, mit aufgeschweißtem Schlagblech zum Einschlagen ins Erdreich, ein Trapezblech sichert den Erdspieß gegen Torsion  
Einschlagtiefe: 490 mm

	Art.-Nr.	kg	VPE
verzinkt	35302	4,7 <sup>A</sup>	10

**Erdspieß Typ Standard 60 nach TL**

zum Einstecken von 60 x 60 mm Schaftrohren und  $\varnothing$  60 mm Schilderpfosten, angespitztes T-Profil, mit aufgeschweißtem Schlagblech zum Einschlagen ins Erdreich, ein Trapezblech sichert den Erdspieß gegen Torsion, 2 Stellschrauben fixieren das Schaftrohr sicher im Aufnahmestutzen  
Einschlagtiefe: 460 mm

	Art.-Nr.	kg	VPE
verzinkt	35303	8,0 <sup>A</sup>	10

**Erdspieß Typ N1**

zum Einstecken von Rundrohren bis  $\varnothing$  50 mm, angespitztes T-Profil, mit aufgeschweißtem Aufnahmestutzen zum Einschlagen ins Erdreich, 2 Querrohre sichern den Erdspieß gegen Torsion, das Rundrohr kann mittels eines Keils im Aufnahmestutzen festgeklemmt werden

	Art.-Nr.	kg	VPE
verzinkt	35308N	11,0 <sup>A</sup>	10

**Erdspieß Typ S**

massive Ausführung aus 40 mm Rundeisen gearbeitet, mit Kopf zum sicheren Einschlagen, für 40 x 40 mm und 60 x 60 mm Schaftrohre, inkl. Inbuschrauben zur Sicherung der Schaftrohre, zum Herausziehen des Erdspießes sind zwei Bügel angeschweißt, was das Beseitigen der Beschilderung leichter macht

	Art.-Nr.	kg	VPE
pulverbeschichtet schwarz	35309S	19,0 <sup>A</sup>	10

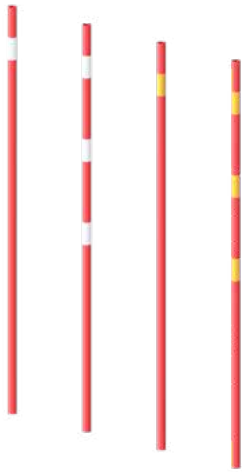

## Schneestange

zur Abgrenzung von Verkehrswegen bei Schneefall, Schneestange aus Kunststoff  $\varnothing$  42 mm, Höhe Überflur ca. 2,0 m, inkl. Reflektionsstreifen, zur Befestigung im Boden werden verzinkte Einschlagsisen  $\varnothing$  14 mm in den Boden eingeschlagen und das Kunststoffrohr in die Einsteckösen eingesteckt

	Art.-Nr.	kg	VPE
1 weißer Streifen	3902W1	3,0 <sup>B</sup>	10
3 weißer Streifen	3902W3	3,0 <sup>B</sup>	10
1 gelber Streifen	3902G1	3,0 <sup>B</sup>	10
3 gelber Streifen	3902G3	3,0 <sup>B</sup>	10

## Einschlagsisen für Schneestange

mit angeschmiedeter Spitze, incl. Halteringe mit Imbusschraube, Länge: 800 mm,  $\varnothing$  14 mm

	Art.-Nr.	kg	VPE
verzinkt	301407V	1,5 <sup>A</sup>	10

## TL-Leitplankhalterung Typ 1

aus feuerverzinktem Stahl, zur Befestigung an dem Schutzplankenpfosten „Sigma“ und zur Aufnahme von 40 x 40 mm und 60 x 60 mm Schaftrohren, die eingesteckten Schaftrohre werden mittels Imbusschrauben fest an der Halterung arretiert, eine in sich geschlossene Aufstellung wird dadurch sichergestellt

	Art.-Nr.	kg	VPE
verzinkt	35313-40	6,5 <sup>A</sup>	10

## TL-Leitplankhalterung Typ 2

aus feuerverzinktem Stahl, zur Aufnahme von Schaftrohren 40 x 40 mm und 60 x 60 mm, mit einem verschraubten Bügel wird die Leitplankhalterung am Pfosten der Schutzplanke (Super-Rail, Sigma, IPE 100) befestigt, **geprüft nach TL-Aufstellvorrichtungen 97**

	Art.-Nr.	kg	VPE
verzinkt	35315	7,8 <sup>A</sup>	10

## TL-Leitplankhalterung Typ 3 mit seitlichem Ausleger

aus feuerverzinktem Stahl, zur Befestigung an der Schutzplanke (Superrail, Sigma, IPE 100) und zur Aufnahme von 40 x 40 mm und 60 x 60 mm Schaftrohren, jedoch mit seitlichem Ausleger (Länge ca. 800 mm) zur Schilderaufstellung außerhalb des Verkehrsraumes, **geprüft nach TL-Aufstellvorrichtungen 97**

	Art.-Nr.	kg	VPE
verzinkt	35314	18,0 <sup>B</sup>	10

## Befestigungszwinge für Betonleitwände

universell anwendbar für Klemmbereiche von 22 – 34 cm, Schenkellänge ca. 40 cm, Feststellung erfolgt mittels Flügelmutter auf Rollgewindestab, Stahlkonstruktion mit 2 Rohrstützen zur Aufnahme von Mobilzäunen oder Absperrschrankengitter

	Art.-Nr.	kg	VPE
verzinkt	35340	7,0 <sup>A</sup>	1

Verkehrssicherung

Verkehrswegebau

Mobilzaun

Schalung

Bau- Schutzgerüste

Lager - Transport

Baustelleneinrichtung

Barrierefreie Baustelle

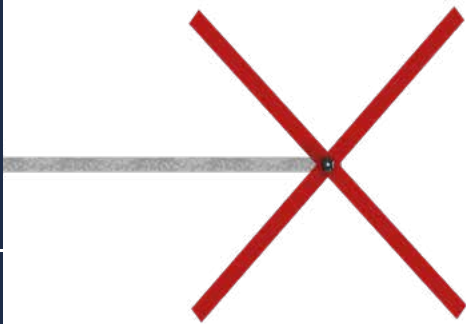

**i** Andere Größen auf Anfrage erhältlich

**Auskreuzung**

aus stabilen Aluminiumprofilen mit RA2 Folie inkl. Ausleger aus Vierkantrrohr verzinkt verbunden mit einer Feststellschraube, für feste Position am Verkehrszeichen, die Auskreuzungsvorrichtung wird mit einer speziellen Klemmvorrichtung an der Verkehrstafel fixiert, ohne dass die Folie auf den Verkehrszeichen beschädigt wird. Die Auskreuzung setzt das Verkehrszeichen deutlich außer Kraft. Die Schenkel des Kreuzes können im Winkel und der Auslegerarm in der Länge beliebig verstellt werden.

**Vierkant-Auslegerrohr 30 x 30 mm und 50 mm RA2 Schenkelbreite:**

	Art.-Nr.	kg	VPE
Länge: 650 mm, Auslegerlänge: 800 mm	3537506	2,9 <sup>A</sup>	1
Länge: 800 mm, Auslegerlänge: 1500 mm	3537508	5,4 <sup>B</sup>	1
Länge: 1200 mm, Auslegerlänge: 1500 mm	3537512	6,0 <sup>B</sup>	1

**Vierkant-Auslegerrohr 40 x 40 mm und 80 mm RA2 Schenkelbreite:**

	Art.-Nr.	kg	VPE
Länge: 1500 mm, Auslegerlänge: 1500 mm	3537815	9,0 <sup>B</sup>	1
Länge: 2000 mm, Auslegerlänge: 2000 mm	3537820	12,0 <sup>C</sup>	1
Länge: 3000 mm, Auslegerlänge: 2500 mm	3537830	16,0 <sup>C</sup>	1

**Klemmvorrichtung für Auskreuzungen**

geeignet für alle gängigen Allformschilder bis 60 mm Tiefe aus einer sehr stabilen Stahlkonstruktion verschweißt, die ein sehr sicheres Aufstellen von Auskreuzungen gewährt. Der Aufbau ist durch die massive Bauweise werkzeuglos



	Art.-Nr.	kg	VPE
Halterung für 30 x 30 mm Rohr	35370	3,4 <sup>A</sup>	1
Halterung für 40 x 40 mm Rohr	35371	3,5 <sup>A</sup>	1

**Adapter für Schilder**

zum Einstecken in Schaftrohr 40 x 40 mm, inkl. 2 Schrauben zur Schilderbefestigung, kann fix am Schild befestigt und in das Schaftrohr eingesteckt werden (Längenangaben, ohne Adaptierung)

	Art.-Nr.	kg	VPE
Länge: 410 mm	35304A	2,0 <sup>A</sup>	10
Länge: 1600 mm	35316A	4,6 <sup>B</sup>	10

**Stapelpalette für Schilder**

zur Aufnahme von 30 Schildern, aus Ø 48,3 mm x 3,2 mm Rundrohr gefertigt, in die Aufnahmestützen können die Schilder mit den aufgeschraubten Adaptern (Art.-Nr. 35304A / 35316A) bequem eingesteckt werden, zum einfachen Be- und Entladen sowie zur kompakten Lagerung sind die Holme herausnehmbar, durch die Aufnahmestützen wird ein Verrutschen der Schilder während des Transports vermieden. Maße: Länge 1650 mm, Breite 1100 mm, Höhe 1200 mm

	Art.-Nr.	kg	VPE
verzinkt	50190	69,0 <sup>B</sup>	1





## TL-Schaftrohr

verzinkt, aus Vierkantrohr 40 x 40 mm, nach TL- Aufstellvorrichtung geprüft

	Art.-Nr.	kg	VPE
Länge: 1,30 m	34013	2,5 <sup>A</sup>	25
Länge: 2,00 m	34020	4,0 <sup>B</sup>	25
Länge: 2,50 m	34025	5,0 <sup>C</sup>	100
Länge: 3,00 m	34030	6,0 <sup>C</sup>	100
Länge: 3,50 m	34035	7,0 <sup>C</sup>	100

verzinkt, aus Vierkantrohr 60 x 60 mm

	Art.-Nr.	kg	VPE
Länge: 3,00 m	34630	10,9 <sup>C</sup>	25
Länge: 4,00 m	34640	14,6 <sup>D</sup>	25
Länge: 5,00 m	34650	19,0 <sup>D</sup>	25

## TL-Schaftrohr ALU

Aluminium, aus Vierkantrohr 40 x 40 mm, nach TL-Aufstellvorrichtung geprüft

	Art.-Nr.	kg	VPE
Länge: 2,00 m	34020A20	1,7 <sup>B</sup>	25
Länge: 2,50 m	34025A20	2,0 <sup>C</sup>	100
Länge: 3,00 m	34030A20	2,4 <sup>C</sup>	100
Länge: 3,50 m	34035A20	3,0 <sup>C</sup>	100

## Schaftrohr

verzinkt, aus Rundrohr Ø 42 mm

	Art.-Nr.	kg	VPE
Länge: 1,30 m	34213	2,5 <sup>A</sup>	25
Länge: 2,00 m	34220	4,0 <sup>B</sup>	25
Länge: 2,50 m	34225	5,0 <sup>C</sup>	25
Länge: 3,00 m	34230	6,0 <sup>C</sup>	25

verzinkt, aus Rundrohr Ø 48 mm

	Art.-Nr.	kg	VPE
Länge: 1,30 m	34813	3,6 <sup>A</sup>	25
Länge: 2,00 m	34820	4,5 <sup>B</sup>	25
Länge: 2,50 m	34825	6,2 <sup>C</sup>	25
Länge: 3,00 m	34830	7,5 <sup>C</sup>	25
Länge: 3,50 m	34835	8,7 <sup>C</sup>	25
Länge: 4,00 m	34840	10,0 <sup>D</sup>	25

## Schaftrohr aus Kunststoff

rot, stabile Ausführung, Ø 42 mm, mit aufgedrehtem Rohrschuh

	Art.-Nr.	kg	VPE
Länge: 1,35 m	39013	1,3 <sup>A</sup>	10
Länge: 2,00 m	39020	1,8 <sup>B</sup>	10

## Rohrschuh

aus Kunststoff, 60 x 60 mm, für Schaftrohre 40 x 40 mm / Ø 42 mm

	Art.-Nr.	kg	VPE
Kunststoff	34240	0,1 <sup>A</sup>	100

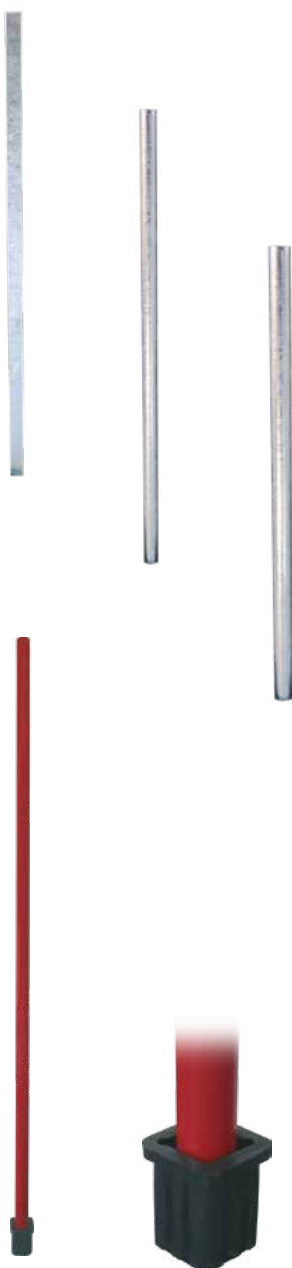



### Schilderklemme

aus Kunststoff, passend für Vierkantrohre 40 x 40 mm und Rundrohre  $\varnothing$  42 mm, mit Ösen zum Einhängen von Absperrschranken

	Art.-Nr.	kg	VPE
Kunststoff	31315	0,2 <sup>A</sup>	100



### Schilderklemme

aus Kunststoff, passend für Vierkantrohre 40 x 40 mm und Rundrohre  $\varnothing$  42 mm

	Art.-Nr.	kg	VPE
Kunststoff, rot	31313	0,1 <sup>A</sup>	150
Kunststoff, weiß	31313W	0,1 <sup>A</sup>	150



### Schilderklemme

passend für Vierkant - und Rundrohre

	Art.-Nr.	kg	VPE
40 x 40 mm / $\varnothing$ 42 mm	31310	0,2 <sup>A</sup>	25
60 x 60 mm / $\varnothing$ 60 mm	31316	0,3 <sup>A</sup>	25



### Schilderklemme

passend für Vierkantrohre 40 x 40 mm und Rundrohre  $\varnothing$  42 mm, mit angeschweißten Haken zum Einhängen von Absperrschranken

	Art.-Nr.	kg	VPE
verzinkt	31311	0,4 <sup>A</sup>	25



### Schilderklemme

passend für Vierkantrohre 40 x 40 mm und Rundrohre  $\varnothing$  42 mm, mit angeschweißten Ösen zum Einhängen von Absperrschranken

	Art.-Nr.	kg	VPE
verzinkt	31312	0,3 <sup>A</sup>	25



## Stahlrohr-Schilderpfosten

aus  $\varnothing$  60 mm und  $\varnothing$  76 mm x 2 mm

mit Bohrung und Erdanker zur stabilen Aufstellung im Beton,

oder auch ohne Erdanker aufzustellen in Betonfundament Art.-Nr. 3F160 und 3F176

Ausführung: feuerverzinkt

### Wandstärke 2 mm

Länge	$\varnothing$ 60 mm		$\varnothing$ 76 mm	
	kg	Art.-Nr.	kg	Art.-Nr.
2000 mm	5,0 <sup>B</sup>	463.20	7,0 <sup>B</sup>	473.20
2500 mm	6,5 <sup>C</sup>	463.25	9,0 <sup>C</sup>	473.25
3000 mm	7,8 <sup>C</sup>	463.30	10,5 <sup>C</sup>	473.30
3500 mm	9,0 <sup>C</sup>	463.35	12,0 <sup>C</sup>	473.35
4000 mm	10,4 <sup>D</sup>	463.40	14,0 <sup>D</sup>	473.40
4500 mm	11,5 <sup>D</sup>	463.45	15,8 <sup>D</sup>	473.45



## Kunststoffabdeckkappe

	$\varnothing$ 60 mm		$\varnothing$ 76 mm	
	kg	Art.-Nr.	kg	Art.-Nr.
	0,1 <sup>A</sup>	464.05	0,1 <sup>A</sup>	474.05



## Rohrschellen

Rohrschellen für Stahlrohr- und Schilderpfosten  $\varnothing$  60 mm und  $\varnothing$  76 mm

inkl. Befestigungsschrauben, im Karton verpackt

Ausführung: feuerverzinkt

464.07

Lochabstand	VPE	$\varnothing$ 60 mm		$\varnothing$ 76 mm	
		kg	Art.-Nr.	kg	Art.-Nr.
70 mm	50	0,3 <sup>A</sup>	464.07	0,5 <sup>A</sup>	474.07
350 mm	25	0,4 <sup>A</sup>	464.35	0,6 <sup>A</sup>	474.35
500 mm	25	0,5 <sup>A</sup>	464.50	0,7 <sup>A</sup>	474.50
700 mm	25	0,6 <sup>A</sup>	464.70	0,8 <sup>A</sup>	474.70
900 mm	25	0,6 <sup>A</sup>	464.90	0,8 <sup>A</sup>	474.90



## Betonklotz mit Bodenhülse inkl. Feststellvorrichtung

Betonklotz 300 mm x 300 mm x 300 mm, mit verzinkter Bodenhülse,

mit Feststellvorrichtung

	Art.-Nr	kg	VPE
für Rohre $\varnothing$ 60 mm	3F160	60,0 <sup>S</sup>	1
für Rohre $\varnothing$ 76 mm	3F176	59,0 <sup>S</sup>	1





### Lattenständer

stabile Konstruktion aus Stahl verschweißt, klappbar für den platzsparenden Transport, sowie die Lagerung, Position mit Bolzen und Sicherungsplint an Kette feststellbar, geeignet zum Einstecken von Holzlatten senkrecht in dafür vorgesehene Bügel, Breite: 750 mm, Länge: 1025 mm, Aufstellhöhe: 835 mm, die Holzlatten sind mit Schrauben fixierbar, zum Einhängen von Baustellenleuchten sind Haken angeschweißt

	Art.-Nr.	kg	VPE
verzinkt, für 3 senkrechte Latten	35306	24,0 <sup>A</sup>	28
verzinkt, für 4 senkrechte Latten	35307	28,0 <sup>A</sup>	28



### Signalständer mit Lampenhalterung

Stahlkonstruktion aus Rundrohr  $\varnothing$  33,7 mm und robustem Flachstahl, mit Aufnahmemöglichkeit aus Rundrohr  $\varnothing$  42,4 mm x 200 mm inkl. Flügelschraube zur Fixierung von Schaftrohr  $\varnothing$  33,7 mm

	Art.-Nr.	kg	VPE
verzinkt	353041	7,0 <sup>A</sup>	25



### Schaftrohr für Signalständer

Schaftrohr aus Rundrohr  $\varnothing$  33,7 mm  
Ausführung: feuerverzinkt

	Art.-Nr.	kg	VPE
Länge: 1,00 m	33710	1,6 <sup>A</sup>	25
Länge: 2,00 m	33720	3,1 <sup>B</sup>	25



### Schilderklemme

zum Befestigen auf Schaftrohr aus Rundrohr  $\varnothing$  33,7 mm, mittels Flügelschraube fixierbar, hält das zu befestigende Schild jeweils von oben und unten in fixer Position, pro Schild werden 2 Schilderklemmen benötigt, wird in Kombination mit dem Signaltafelständer eingesetzt

	Art.-Nr.	kg	VPE
verzinkt	31310S	0,5 <sup>A</sup>	25



### Absperrlattenhalterung

zum Befestigen von Schildern auf Absperrlatten, mittels Flügelschraube fixierbar, hält das zu befestigende Schild jeweils von oben und unten in fixer Position, pro Schild werden 2 Klemmen benötigt, wird in Kombination mit Lattenständern eingesetzt

	Art.-Nr.	kg	VPE
verzinkt	31311S	0,5 <sup>A</sup>	1



**i** ca. 2,5 L pro 100 m Rolle =  
ca. 200-300 g/m<sup>2</sup>



## Pfahl aus Monierstahl

Lattenpfahl Ø 20 x 1400 mm

Moniereisen mit angeschmiedeter Spitze zum Einschlagen ins Erdreich, zum Absperren von Baustellenbereichen in Kombination mit Absperrband oder eingehängten Holzlatten

	Art.-Nr.	kg	VPE
ohne Lattenhalter, rot lackiert	302214R	3,4 <sup>A</sup>	250

### mit Lattenhaltern, rot / weiß lackiert

mit 1 Lattenhalter	302214RH1	3,6 <sup>A</sup>	250
mit 2 Lattenhaltern	302214RH2	3,8 <sup>A</sup>	250

### mit geschlossenen Haken inkl. Lampenhalterung, rot / weiß lackiert

mit 2 geschlossenen Haken	302214RH2G	3,9 <sup>A</sup>	250
mit 3 geschlossenen Haken	302214RH3G	4,1 <sup>A</sup>	250
mit 8 geschlossenen Haken	302214RH8G	4,9 <sup>A</sup>	100

## Ständer für Absperrlatten

aus Stahlrohr Ø 42,4 mm x 2 mm x 990 mm, mit Bügeln zur Aufnahme von Latten verschweißt, mit Lampenhalterung zum Einhängen von Baustellenlampen

	Art.-Nr.	kg	VPE
verzinkt, mit 2 Haken	11279V	2,6 <sup>A</sup>	250
verzinkt, mit 6 Haken	11280V	3,5 <sup>A</sup>	90

### mit drei Bügeln und Lampenhalterung

verzinkt, mit 3 Haken	11279V3	2,8 <sup>A</sup>	250
verzinkt, mit 8 Haken	11280V8	3,9 <sup>A</sup>	90

## Markierungsfolie

für Straßenmarkierungen, 12 cm Dünnschicht

	Art.-Nr.	kg	VPE
gelb (BASt geprüft)	3M120G	4,0 <sup>A</sup>	100 m
weiß (ohne BASt Prüfung)	3M120W	4,0 <sup>A</sup>	100 m

für Straßenmarkierungen, 15 cm Dünnschicht

	Art.-Nr.	kg	VPE
gelb (BASt geprüft)	3M150G	5,0 <sup>A</sup>	100 m

für Straßenmarkierungen, 12 cm Dickschicht

	Art.-Nr.	kg	VPE
gelb (BASt geprüft)	3M121G	27,0 <sup>B</sup>	100 m

für Straßenmarkierungen, 15 cm Dickschicht

	Art.-Nr.	kg	VPE
gelb (BASt geprüft)	3M151G	34,0 <sup>B</sup>	100 m

## Primer für Markierungsfolie

bewirkt eine verbesserte Verbindung zwischen der Fahrbahn und der Markierungsfolie (Artikel unterliegt besonderen Frachtgesetzen, bitte gesondert anfragen)

	Art.-Nr.	kg	VPE
Inhalt: 7 l	39113	7,0 <sup>A</sup>	1





**i** Verbindungszapfen sowie Kabelkanal nur bei Varianten 50 mm / 60 mm verfügbar

### Bodenschwelle Typ NOX

aus Recycling, 400 mm Überfahrlänge, Mittelstücke Breite: 500 mm mit 4 Reflektorlinsen, Endstücke Breite: 215 mm mit Reflektorlinsen

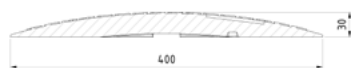

Mittelstück, schwarz, Höhe: 30 mm

Art.-Nr.	kg	VPE
3392-30	6,2 <sup>A</sup>	1
3392-30E	1,9 <sup>A</sup>	1
3392-31	6,2 <sup>A</sup>	1
3392-31E	1,9 <sup>A</sup>	1

Endstück Typ E, schwarz, Höhe: 30 mm

Mittelstück, gelb, Höhe: 30 mm

Endstück Typ E, gelb, Höhe: 30 mm

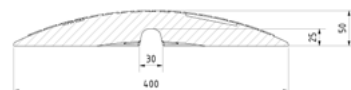

Mittelstück, schwarz, Höhe: 50 mm

3392-50	10,2 <sup>A</sup>	1
3392-50E	2,8 <sup>A</sup>	1
3392-50A	2,8 <sup>A</sup>	1
3392-51	10,2 <sup>A</sup>	1
3392-51E	2,8 <sup>A</sup>	1
3392-51A	2,8 <sup>A</sup>	1

Endstück Typ E, schwarz, Höhe: 50 mm

Endstück, Typ A schwarz, Höhe: 50 mm

Mittelstück, gelb, Höhe: 50 mm

Endstück Typ E, gelb, Höhe: 50 mm

Endstück Typ A, gelb, Höhe: 50 mm

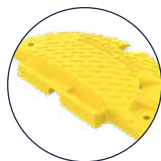

Anfangsstück  
3392-51A  
mit Adapter

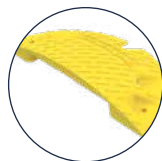

Endstück  
3392-51E  
mit Einbuchtung



integrierter  
Kabelkanal

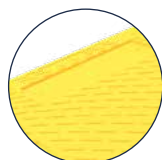

Logofläche  
198 x 73 x 3 mm

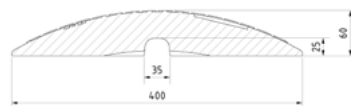

Mittelstück, schwarz, Höhe: 60 mm

3392-60	13,0 <sup>A</sup>	1
3392-60E	3,7 <sup>A</sup>	1
3392-60A	3,7 <sup>A</sup>	1
3392-61	13,0 <sup>A</sup>	1
3392-61E	3,7 <sup>A</sup>	1
3392-61A	3,7 <sup>A</sup>	1

Endstück Typ E, schwarz, Höhe: 60 mm

Endstück Typ A, schwarz, Höhe: 60 mm

Mittelstück, gelb, Höhe: 60 mm

Endstück Typ E, gelb, Höhe: 60 mm

Endstück Typ A, gelb, Höhe: 60 mm

### Logoplatte für Bodenschwelle

mit Tannenzapfen Nieten zur Befestigung an Bodenschwellen  
Maße: 198 x 73 x 3 mm, Ausführung: Polyethylen

Art.-Nr.	kg	VPE
3392-LOGO	0,1 <sup>A</sup>	1



**i** Zum Aufdübeln oder Aufkleben geeignet. Befestigungsmaterial nicht im Lieferumfang enthalten, siehe Seite 57



**Gummimatte**

inklusive 30 Schraubkappen, schwarz mit pfeilförmiger Reflektorfolie aus eingebettetem weißem, reflektierendem Perlenband

Maße: 3000 x 1800 x 65 mm

	Art.-Nr.	kg	VPE
Gummi	3393-300	300,00 <sup>c</sup>	1



**Bodenschwelle**

aus Gummi, schwarz, Mittelstück mit 6 gelben Feldern, 50 mm hoch, 900 mm Überfahrlänge

	Art.-Nr.	kg	VPE
Mittelstück, Breite: 500 mm	3393-90	19,0 <sup>A</sup>	1
Anfangsstück mit Zapfen, B: 250 mm	3393-90A	7,5 <sup>A</sup>	1
Endstück ohne Zapfen, B: 250 mm	3393-90E	7,5 <sup>A</sup>	1



**Bodenschwelle**

aus Gummi, schwarz mit gelben Feldern, 50 mm hoch, 800 mm Überfahrlänge

	Art.-Nr.	kg	VPE
Mittelstück, B: 400 mm	3393-55	15,0 <sup>A</sup>	1
Anfangsstück mit Zapfen, B: 150 mm	3393-55A	5,0 <sup>A</sup>	1
Endstück ohne Zapfen, B: 150 mm	3393-55E	5,0 <sup>A</sup>	1



**i** Zum Aufdübeln oder Aufkleben geeignet. Befestigungsmaterial nicht im Lieferumfang enthalten.



**Tempo Rundstopper**

aus Recycling, Ø 425 mm, 50 mm hoch

	Art.-Nr.	kg	VPE
gelb	3393-52	5,6 <sup>A</sup>	1

**Kleber**

zur Montage von Bodenschwellen

	Art.-Nr.	kg	VPE
Inhalt: 600 ml	39117	0,7 <sup>A</sup>	1



**Befestigungsset**

best. aus Schraube Ø 8 x 120 mm, Dübel Ø 10 x 115 mm und Unterlegscheibe

	Art.-Nr.	kg	VPE
je Stück	3393-B	0,2 <sup>A</sup>	1



**Empfohlene Überfahrgeschwindigkeit für Bodenschwellen**

Höhe	30 mm	50 mm	60 mm
Geschwindigkeitsempfehlung (max.)	30 km/h	20 km/h	10 km/h

„Im öffentlichen Verkehr sind Bodenschwellen anordnungspflichtig“

Verkehrssicherung



**Markierungsknopf Ø 120 mm**

gelb, zum Aufkleben

	Art.-Nr.	kg	VPE
mit zwei Reflexlinsen einseitig	39110	0,1 <sup>A</sup>	50
mit zwei Reflexlinsen beidseitig	39111	0,1 <sup>A</sup>	50

Verkehrswegbau



**Markierungsknopf Ø 120 mm mit Fähnchen**

gelb, zum Aufkleben

	Art.-Nr.	kg	VPE
mit zwei Reflexlinsen einseitig	39110F	0,1 <sup>A</sup>	50
mit zwei Reflexlinsen beidseitig	39111F	0,1 <sup>A</sup>	50

Mobilzaun



**Alumarkierungsnagel Ø 100 mm**

zum Aufkleben

	Art.-Nr.	kg	VPE
ohne Reflexlinsen	39120	0,2 <sup>A</sup>	50
mit Schaft zum Einsetzen ohne Reflexlinsen	39129	0,2 <sup>A</sup>	50
mit Schaft zum Einschlagen ohne Reflexlinsen, angespitzt	39130	0,2 <sup>A</sup>	50

Schalung



**Alumarkierungsnagel 100 x 100 mm**

zum Aufkleben

	Art.-Nr.	kg	VPE
ohne Reflexlinsen	39121	0,2 <sup>A</sup>	25
mit zwei Reflexlinsen einseitig	39122	0,2 <sup>A</sup>	25
mit zwei Reflexlinsen beidseitig	39123	0,2 <sup>A</sup>	25

Bau- Schutzgerüste



**Alumarkierungsnagel 100 x 100 mm**

mit Schaft zum Einsetzen

	Art.-Nr.	kg	VPE
mit zwei Reflexlinsen einseitig	39126	0,2 <sup>A</sup>	25
mit zwei Reflexlinsen beidseitig	39127	0,2 <sup>A</sup>	25

Lager - Transport

Baustelleneinrichtung



**Zweikomponenten Kleber**

(80 g Kleber pro Markierungsnagel)

(Artikel unterliegt besonderen Frachtgesetzen, bitte gesondert anfragen)

Art.-Nr.	kg	VPE
39112	10,0 <sup>A</sup>	1

Barrierefreie Baustelle

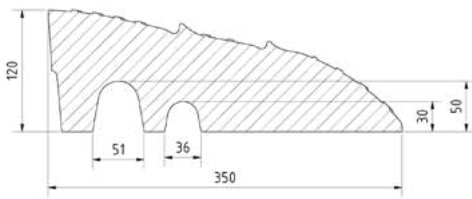

## Bordsteinrampe Typ NOX

Bordsteinrampe 120 mm hoch aus Recyclingmaterial. Diese Rampe lässt sich in der Länge beliebig erweitern und wird durch die besondere Verbindungsart ohne zusätzliche Elemente - werkzeuglos - zu einer festen Einheit zusammensetzen. Die Bordsteinrampe verfügt über entsprechende Reflexlinsen, sodass die Rampe auch im dunklen nicht übersehen werden kann. Die Bordsteinrampe kann auch mit einem Logoschild versehen werden, sodass die Rampe nicht nur funktionell ist, sondern auch noch ein Werbeträger sein kann.

	Art.-Nr.	kg	VPE
Mittelstück: Maße: 1000 x 350 x 120 mm Ausführung: Recycling Material	33920	28,0 <sup>A</sup>	1
Endstück, links: Maße: 350 x 350 x 120 mm Ausführung: Recycling Material	33920L	7,0 <sup>A</sup>	1
Endstück, rechts: Maße: 350 x 350 x 120 mm Ausführung: Recycling Material	33920R	7,0 <sup>A</sup>	1

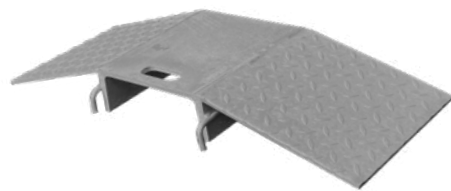

## Schlauch- und Kabelbrücke

sehr robuste Konstruktion zum Schutz von Versorgungsleitungen, kann bis zu 40 t belastet werden, für die Verbundbildung mehrerer Elemente sind seitlich Haken und Ösen angeschweißt, Abmaße Durchlasskanal: 220 x 300 x 80 mm Außenmaße: 850 x 300 x 90 mm

	Art.-Nr.	kg	VPE
verzinkt	33931	24,0 <sup>B</sup>	1

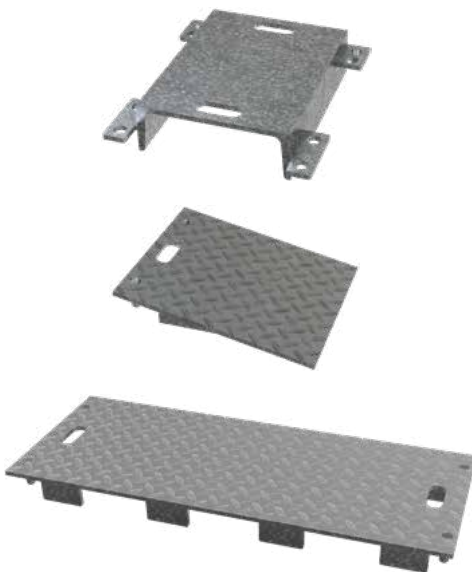

## Schlauch- und Kabelbrückensystem

sehr robuste Konstruktion zum Schutz von Versorgungsleitungen, kann bis zu 40 t belastet werden, für die Verbindung mehrerer Elemente, sind seitlich Ösen angeschweisst. Abmaße Durchlasskanal: 250 x 90 x 400 mm

**i** Werkzeuglose Verbindungsmöglichkeit

	Art.-Nr.	kg	VPE
Hauptelement 300 x 400 x 100 mm inkl. Verbindungslaschen, verzinkt	33931-10	19,8 <sup>A</sup>	1
Auffahrrampe 350 x 400 x 95 mm verzinkt	33931-11	16,5 <sup>A</sup>	1
Verlängerungselement 1000 x 400 x 100 mm, verzinkt	33931-12	37,8 <sup>A</sup>	1

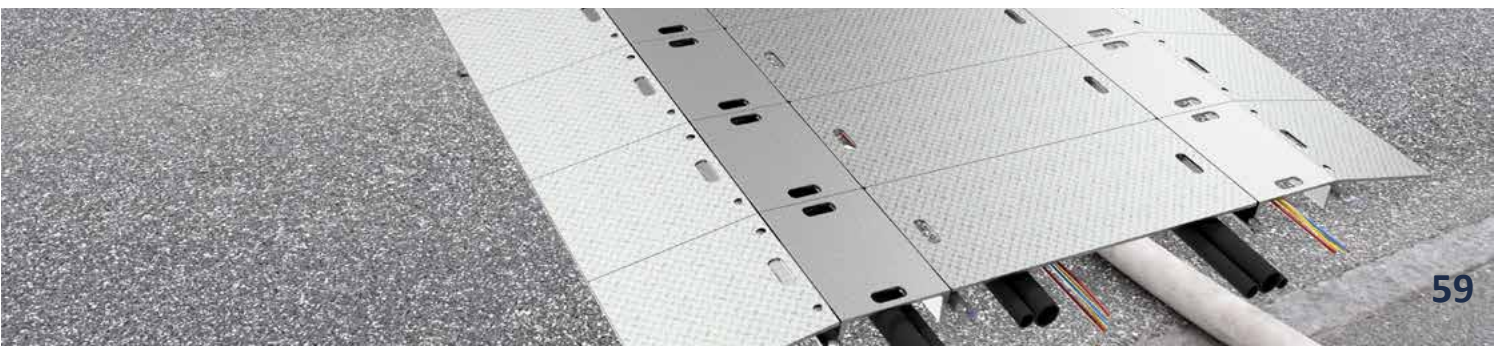



## Kabelbrücke

aus Recycling, mit 6 Kanälen, mittels eines Einsatzes können die Elemente verbunden werden, Maße: 800 mm x 600 mm x 80 mm, ohne Befestigungsmaterial  
Durchlasskanäle: 2 x 50 x 40 mm und 2 x 30 x 35 mm

	Art.-Nr.	kg	VPE
Kabelbrücke mit Einsatz, schwarz	339380	24,6 <sup>B</sup>	1
Kabelbrücke mit Einsatz, gelb	339381	29,4 <sup>B</sup>	1



## Schlauch- und Kabelbrücke

enthält 2 Kanäle für Schläuche bis zu 76 mm, inkl. Verbindungselementen, beliebig erweiterbar, durch Reflektoren auch bei Dunkelheit gut sichtbar, Abmaße Durchlasskanal: 89 mm x 300 mm x 76 mm  
Außenmaße: 850 mm x 300 mm x 90 mm

	Art.-Nr.	kg	VPE
PVC	33933	11,0 <sup>A</sup>	1



## Lager- und Transportpalette

zur Aufnahme von 15 Stk. Schlauchbrücken Art Nr. 33933, stapelbar, für Kran und Staplerbetrieb geeignet, inkl. Staplereinfahrshuhe, durch die Kontur der Stapellecken 4-fach stapelbar

	Art.-Nr.	kg	VPE
verzinkt	33933-5	38,0 <sup>C</sup>	1



## Schlauch- und Kabelbrücke SET

bestehend aus:  
15 x Schlauch und Kabelbrücke (Art.-Nr. 33933)  
1 x Lager und Transportpalette (Art.-Nr. 33933-5)



	Art.-Nr.	kg	VPE
	33933-SET	203,0 <sup>C</sup>	1



## Überfahrerschutz aus Gummi nach unten offen

(Angaben in mm)

Durchlass	Länge	Breite	Art.-Nr.	kg	VPE
∅ 42	1500	200	339323	9,0 <sup>B</sup>	1



## Befestigungsset

best. aus Schraube ∅ 8 x 120 mm, Dübel ∅ 10 x 115 mm und Unterlegscheibe

	Art.-Nr.	kg	VPE
je Stück	3393-B	0,2 <sup>A</sup>	1

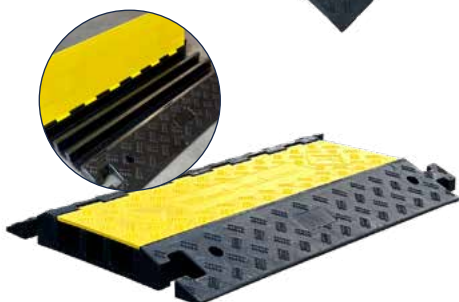

## Überfahrerschutz-System A

mit 3 Kanälen für Kabel und Schläuche, kann bis zu 20 t belastet werden, (Belastbarkeit: ca. 2 t bei einer Fläche von 25 x 25 cm, bis max. 10 km/h), mittels eingegossenem Verbindungzapfen können Elemente verbunden werden, auch zum Aufdübeln geeignet, ohne Befestigungsmaterial  
 Abmaße Durchlasskanäle: 2 x 65 x 50 mm und 1 x 55 x 50 mm  
 Außenmaße: 600 mm x 880 mm x 75 mm

	Art.-Nr.	kg	VPE
Kunststoff	33934	20,0 <sup>B</sup>	1

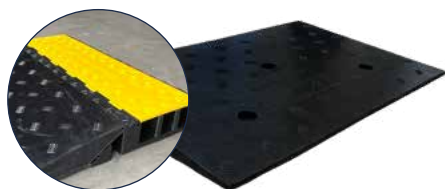

## Anfahrrampe für Überfahrerschutzsystem A

kann bis zu 20 t belastet werden, als optionale Möglichkeit das Überfahrerschutzsystem sanfter mit niedriger Steigung zu überfahren Außenmaße  
 Länge: 595 mm, Breite: 880 mm, Höhe: max. 70 mm. Fixierung durch angelegte Bohrlöcher möglich

	Art.-Nr.	kg	VPE
Kunststoff	33934R	15,0 <sup>B</sup>	1
Befestigungsset	3394-B	0,2 <sup>A</sup>	1



## Endstück (System A)

	Art.-Nr.	kg	VPE
Kunststoff, ohne Adapter	33934E	2,5 <sup>B</sup>	1
Kunststoff, mit Adapter	33934A	2,5 <sup>A</sup>	1



## Winkelstück 45° mit Adapter (System A)

	Art.-Nr.	kg	VPE
Kunststoff, Winkel nach rechts	33934WR	5,5 <sup>B</sup>	1
Kunststoff, Winkel nach links	33934WL	5,5 <sup>A</sup>	1



## Lager und Transportpalette für Kabelbrücken

zur Aufnahme von 15 Stk. Überfahrerschutz-System A  
 Maße: 2043 x 1204 x 800 mm

	Art.-Nr.	kg	VPE
verzinkt	33934-5	64,3 <sup>B</sup>	1



## Kabelbrücken SET

bestehend aus:  
 15 x Kabelbrücke (Art.-Nr. 33934)  
 1 x Lager und Transportpalette für Kabelbrücken (Art.-Nr. 33934-5)



	Art.-Nr.	kg	VPE
	33934-SET15	364,3 <sup>B</sup>	1

Verkehrssicherung

Verkehrswegbau

Mobilzaun

Schalung

Bau- Schutzgerüste

Lager - Transport

Baustelleneinrichtung

Barrierefreie Baustelle



### Überfahrtschutz-System B

mit 3 Kanälen für Kabel und Schläuche, kann bis zu 20 t belastet werden, (Belastbarkeit: ca. 5 t bei einer Fläche von 20 x 20 cm), mittels Verbindungszapfen, siehe unten können die Elemente verbunden werden, ohne Befestigungsmaterial. Abmaße Durchlasskanäle: 50 x 50 mm Außenmaße: 600 mm x 1000 mm x 80 mm, Kunststoff

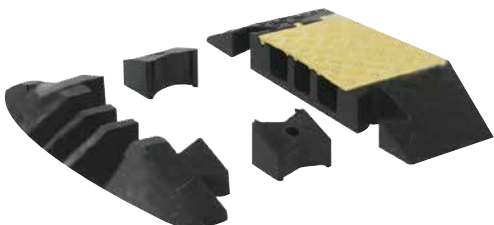

	Art.-Nr.	kg	VPE
Überfahrtschutz	33932	20,0 <sup>B</sup>	1

Verbindungszapfen 1 Paar = 2 Stück	339321	0,2 <sup>A</sup>	1
---------------------------------------	--------	------------------	---



Endstück (System B)	33932E	2,5 <sup>A</sup>	1
---------------------	--------	------------------	---

**i** Durchlasskanäle sind durch zu öffnende Deckel gut geschützt.  
1 Paar Verbindungszapfen inklusive.



### Schutzmatte für Events

mit Noppen gegen Abrutschen, über Nut und Feder kann eine Verbindung zwischen den Platten hergestellt werden  
Maße: 1200 mm x 800 mm x 43 mm  
(Belastbarkeit: ca. 5 t bei einer Fläche von 10 x 10 cm)

	Art.-Nr.	kg	VPE
Gummi	33901	29,0 <sup>B</sup>	1

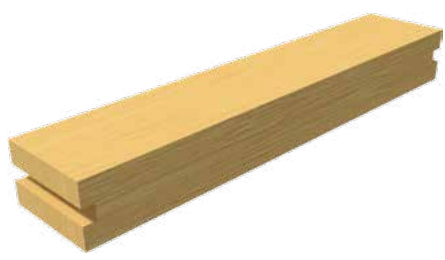

### Unterlags-Balken

120 x 200 mm kesseldruckimprägniert für dauerhaften Einsatz inkl. seitlichen Tragemulden, Länge: 1000 mm

	Art.-Nr.	kg	VPE
Holz	10210	11,5 <sup>A</sup>	1



### Unterlegplatten

stapelbar, um eine bestimmte Höhe zu erreichen, doppelseitige Anti-Rutsch-Oberfläche, mit Tragegriff aus Kunststoff-Fasergewebe R-Rope Farbe: weiß, für ein ergonomisches Handling. 250mm breit, Ausführung: UHMWPE , Farbe schwarz

	Art.-Nr.	kg	VPE
500 x 250 x 50 mm	1025050	6,0 <sup>A</sup>	1
500 x 250 x 100 mm	1025010	12,0 <sup>A</sup>	1
1000 x 250 x 50 mm	1021050	12,0 <sup>A</sup>	1
1000 x 250 x 100 mm	1021010	24,0 <sup>A</sup>	1



## Bodenschutzmatte

2000 x 1000 x 15 mm zum Befahren von Arbeitsgeräten, bzw. zum Schutz von Randsteinen und Flächen welche vor Fahrspuren geschützt werden sollen. Die Bodenschutzmatte besteht durch eine große Stabilität, sodass die Form der Matte auch bei häufiger Beanspruchung in ihrer Form bleibt. Die Bodenschutzmatten können verbunden werden, sodass man größere Flächen im Verbund gut schützen kann. Das Material ist Hitze- und Frostbeständig. Belastbarkeit: 80t

	Art.-Nr.	kg	VPE
UHMWPE , Farbe schwarz	33902	30,0 <sup>B</sup>	1



33902-1

33902-2

## Zubehör für Bodenschutzplatte

	Art.-Nr.	kg	VPE
Längsverbinder für 15 mm Platte	33902-1	0,2 <sup>A</sup>	1
Querverbinder für 2 x 15 mm Platte	33902-2	0,5 <sup>A</sup>	1



## Stapelpalette für Bodenschutzmatten

Palette für Lagerung und Transport von 20 Stück Bodenschutzmatten 2000 x 1000 x 15 mm, robuste Stahlkonstruktion aus Vierkantrrohr. 60 x 60 mm mit herausnehmbaren Holmen 50 x 50 mm für einfache, ergonomische Entnahme der Bodenschutzmatten, inkl. Ablagefach für die separaten Holme, mit Staplerlaschen zum sicheren Verfahren, inkl. Stapellecken zur platzsparenden Lagerung in der Höhe

	Art.-Nr.	kg	VPE
verzinkt	33902-5	63,0 <sup>B</sup>	1



## Bodenschutzmatten SET

bestehend aus:  
 1 x Stapelpalette für Bodenschutzmatten (Art.-Nr. 33902-5)  
 20 x Bodenschutzmatte (Art.-Nr. 33902)



	Art.-Nr.	kg	VPE
	33902-SET	682,5 <sup>B</sup>	1







### Leitkegel

rot / weiß tagesleuchtend, aus starkem PVC-Material, gute Standfestigkeit, stapelbar, für den Einsatz im Lager, auf Parkplätzen, zum schnellen und kurzfristigen Absichern

	Art.-Nr.	kg	VPE
Höhe: 200 mm	3L200	0,2 <sup>A</sup>	10
Höhe: 320 mm	3L320	0,5 <sup>A</sup>	25
Höhe: 500 mm	3L500	1,2 <sup>A</sup>	10
Höhe: 750 mm	3L750	3,2 <sup>A</sup>	5



### Leitkegel

gelb oder gelb / schwarz tagesleuchtend, aus starkem PVC-Material, gute Standfestigkeit, stapelbar, für den Einsatz im Lager, auf Parkplätzen, zum schnellen und kurzfristigen Absichern

	Art.-Nr.	kg	VPE
Höhe: 320 mm, gelb	3L320G-0	0,5 <sup>A</sup>	25
Höhe: 320 mm, gelb / schwarz	3L320G	0,5 <sup>A</sup>	25
Höhe: 500 mm, gelb	3L500G-0	1,2 <sup>A</sup>	10
Höhe: 500 mm, gelb / schwarz	3L500G	1,2 <sup>A</sup>	10
Höhe: 750 mm, gelb	3L750G-0	3,2 <sup>A</sup>	5
Höhe: 750 mm, gelb / schwarz	3L750G	3,2 <sup>A</sup>	5

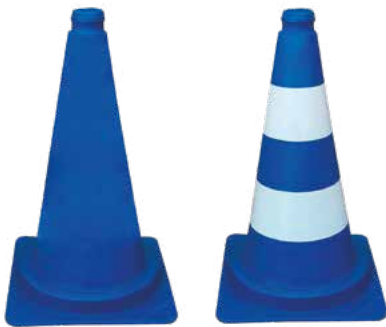

### Leitkegel

blau oder blau / weiß tagesleuchtend, aus starkem PVC-Material, gute Standfestigkeit, stapelbar, für den Einsatz im Lager, auf Parkplätzen, zum schnellen und kurzfristigen Absichern

	Art.-Nr.	kg	VPE
Höhe: 320 mm, blau	3L320B-0	0,5 <sup>A</sup>	25
Höhe: 320 mm, blau / weiß	3L320B	0,5 <sup>A</sup>	25
Höhe: 500 mm, blau	3L500B-0	1,2 <sup>A</sup>	10
Höhe: 500 mm, blau / weiß	3L500B	1,2 <sup>A</sup>	10





## Leitkegel

rot / weiß tagesleuchtend, aus starkem PVC-Material, gute Standfestigkeit, stapelbar, für den Einsatz im Lager, auf Parkplätzen, zum schnellen und kurzfristigen Absichern mit reflektierenden Folienstreifen beklebt

	Art.-Nr.	kg	VPE
Höhe: 500 mm	3L500RS2	1,3 <sup>A</sup>	10
Höhe: 750 mm	3L750RS2	3,3 <sup>A</sup>	5



## Leitkegel

zweiteilig gute Standfestigkeit, stapelbar, Fußplatte aus Recycling-Material, extrem rutschfest Gewichtsklasse 3, Farbe: weiß, Höhe: 500 mm, Gewicht: 2,5 kg

### rot/weiß, mit 2 reflektierenden Ringen Folie Typ RA1/A

	Art.-Nr.	kg	VPE
Höhe: 500 mm	3L530RS	2,5 <sup>A</sup>	10
Höhe: 750 mm	3L730RS	5,0 <sup>A</sup>	5

### rot/weiß, mit 2 reflektierenden Ringen Folie Typ RA2/B

Höhe: 500 mm	3L530RS2	2,5 <sup>A</sup>	10
Höhe: 750 mm	3L730RS2	5,0 <sup>A</sup>	5

### rot/gelb, mit 2 reflektierenden Ringen Folie Typ RA1/A

	Art.-Nr.	kg	VPE
Höhe: 500 mm	3L530RSSK	2,5 <sup>A</sup>	10
Höhe: 750 mm	3L730RSSK	5,0 <sup>A</sup>	5

### rot/gelb, mit 2 reflektierenden Ringen Folie Typ RA2/B

Höhe: 500 mm	3L530RSSK2	2,5 <sup>A</sup>	10
Höhe: 750 mm	3L730RSSK2	5,0 <sup>A</sup>	5



## Leitkegel

orange / weiß, zweiteilig, Kegelkörper aus LDPE-Material, Fußplatte aus PVC-Material, gute Standfestigkeit, stapelbar, mit reflektierendem Streifen beklebt, Griffmulde an der Kegelspitze, für ein einfaches Handling

	Art.-Nr.	kg	VPE
Höhe: 1000 mm	3L1030RS	5,5 <sup>A</sup>	5

**i** Individualisieren Sie Ihre Leitkegel !

Aufkleber auf Leitkegel, tagesleuchtend  
Bedruckte RA1/A Leitkegelfolie  
Bedruckte RA2/B Leitkegelfolie



### Leitkegel BASt geprüft nach TL - einteilig

aus starkem PVC-Material, gute Standfestigkeit, stapelbar, siehe Gewichtsklasse 3-TL-Leitkegel, StVO und RSA, zum schnellen und kurzfristigen Absichern

rot / weiß vollreflektierend, Folie Typ RA1/A

	Art.-Nr.	kg	VPE
Höhe: 500 mm	3L500TL	2,5 <sup>A</sup>	10
Höhe: 750 mm	3L750TL	5,0 <sup>A</sup>	5

rot / weiß vollreflektierend, Folie Typ RA2/B

	Art.-Nr.	kg	VPE
Höhe: 500 mm	3L500TL2	2,5 <sup>A</sup>	10
Höhe: 750 mm	3L750TL2	5,0 <sup>A</sup>	5



### Leitkegel BASt geprüft nach TL - zweiteilig

Gewichtsklasse 3 der TL nach StVO, Fußplatte aus Recycling-Material, extrem rutschfest

rot / weiß vollreflektierend, Folie Typ RA1/A

	Art.-Nr.	kg	VPE
Höhe: 500 mm	3L530TL	2,5 <sup>A</sup>	10
Höhe: 750 mm	3L730TL	5,0 <sup>A</sup>	5

rot / weiß vollreflektierend, Folie Typ RA2/B

	Art.-Nr.	kg	VPE
Höhe: 500 mm	3L530TL2	2,5 <sup>A</sup>	10
Höhe: 750 mm	3L730TL2	5,0 <sup>A</sup>	5



### Palette für Leitkegel

Stapelpalette zur Aufnahme von sowohl ein- als auch zweiteiligen Schake Leitkegeln, Inkl. Kranösen und 6 herausnehmbarer Sicherungsanker mit Gewinde um individuell je nach Füllmenge zu sichern, stapelbar und kombinierbar mit Palette 50381V-0/ 50381V-115-0

	Art.-Nr.	kg	VPE
verzinkt	3L5075-5	64,0 <sup>B</sup>	1

### Leitkegel SET

bestehend aus:

1 x Palette für Leitkegel (Art.-Nr. 3L5075-5)

Leitkegel (Menge variiert je nach Ausführung)



	Art.-Nr.	kg	VPE
mit 72 Stück 3L500TL	3L500TL-SET	244,0 <sup>B</sup>	1
mit 36 Stück 3L750TL	3L750TL-SET	244,0 <sup>B</sup>	1
mit 72 Stück 3L500TL2	3L500TL2-SET	244,0 <sup>B</sup>	1
mit 36 Stück 3L750TL2	3L750TL2-SET	244,0 <sup>B</sup>	1
mit 90 Stück 3L530TL	3L530TL-SET	323,0 <sup>B</sup>	1
mit 48 Stück 3L730TL	3L730TL-SET	319,0 <sup>B</sup>	1
mit 90 Stück 3L530TL2	3L530TL2-SET	323,0 <sup>B</sup>	1
mit 48 Stück 3L730TL2	3L730TL2-SET	319,0 <sup>B</sup>	1



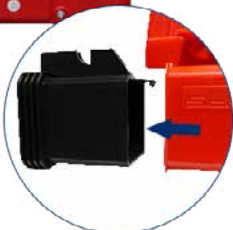

### NOXBLITZ

LED Blitz im Design der bevorzugten NOX Serie mit stabilem Gehäuse und robuster Linse, zur Sicherung von kurzfristigen Einsatzstellen, zu Bestücken mit Batterien Art.-Nr. 3B37 mit 6 AH oder Art.-Nr. 3B50 mit 50 AH. Das Ein- und Ausschalten erfolgt über einen praktischen Wippschalter.

Betriebsspannung: 6 V DC  
 Blitzfrequenz: ~ 60 / min  
 Blitzenergie: 2 J  
 Betriebsstunden: ~ 15 Stunden bei 7 Ah

	Art.-Nr.	kg	VPE
Lichtaustritt einseitig, gelb	NOXBLITZ	1,0 <sup>A</sup>	10

### Leitkegeladapter

als Zubehörteil für alle Schake-Leitkegel durch einfaches Einstecken und ggf. Sichern durch Befestigungshebel können beliebige Absperrketten oder andere Warnbänder durch den Adapter geführt werden zusätzlich kann die Blitz Leuchte mühelos auf den Adapter montiert werden, sodass eine kurzfristige Absperrung schnell geschaffen werden kann. Material: Kunststoff



	Art.-Nr.	kg	VPE
ohne Befestigungshebel	3LA0	0,1 <sup>A</sup>	1
mit Befestigungshebel für einteilige Schake-Leitkegel	3LA1	0,1 <sup>A</sup>	1
mit Befestigungshebel für zweiteilige Schake-Leitkegel	3LA2	0,1 <sup>A</sup>	1

### Dreibein für NOXBLITZ

für kurzfristiges Aufstellen in Verbindung mit NOXBLITZ. Einfach zusammenklappbar und sichere Standfestigkeit. Aufzustellen mit Leitkegeladapter Art.-Nr. 3LA1, welcher als Aufnahme der NOXBLITZ dient, geeignet auch für rauen und unbefestigten Untergrund



	Art.-Nr.	kg	VPE
verzinkt	3LNOXH	1,0 <sup>A</sup>	1

### Absperrgurt

Adaptoraufsatz für alle Leitkegeltypen, mit 3 m Absperrgurt, 52 mm hoch mit Federzug, Gesamthöhe: 230 mm, Gehäusefarbe: Angepasst an Gurtfarbe, Farbe Gurtband wahlweise:



	Art.-Nr.	kg	VPE
rot / weiß	3A350RW	0,3 <sup>A</sup>	1
gelb / schwarz	3A350GS	0,3 <sup>A</sup>	1
blau / weiß	3A350BW	0,3 <sup>A</sup>	1

### Absperrgurt

Adaptoraufsatz für alle Leitkegeltypen, mit 12 m Absperrgurt, 50 mm breit, Gurtfarbe: rot / weiß; Gesamthöhe: 290 mm, Artikelfarbe: orange (Korpus) / schwarz (Deckel); mit Federzug und Feststellbremse



	Art.-Nr.	kg	VPE
Gurtfarbe rot / weiß	3A351RW	0,3 <sup>A</sup>	1



**Park- und Leitschwelle**

1,65 m, gelb mit roten Reflektoren, aus HDPE,  
4 rote prismatische Reflektoren vormontiert,  
3 Löcher zum Aufschauben

	Art.-Nr.	kg	VPE
Kunststoff	3393-100	5,0 <sup>B</sup>	1
Befestigungsset	3396-B	0,2 <sup>A</sup>	1

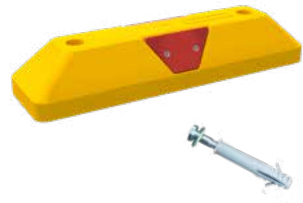

**Park- und Leitschwelle**

0,55 m, gelb mit roten Reflektoren, aus HDPE,  
2 rote prismatische Reflektoren vormontiert,  
2 Löcher zum Aufschauben

	Art.-Nr.	kg	VPE
Kunststoff	3393-101	1,0 <sup>A</sup>	1
Befestigungsset	3394-B	0,2 <sup>A</sup>	1



**Park- und Leitschwelle**

1,65 m, schwarz mit gelben Reflektoren,  
aus PVC, 6 gelbe Reflektorfolien eingelassen,  
3 Löcher zum Aufschauben

	Art.-Nr.	kg	VPE
Kunststoff	3393-102	14,0 <sup>B</sup>	1
Befestigungsset	3395-B	0,2 <sup>A</sup>	1



**Park- und Leitschwelle**

0,90 m, schwarz mit gelben Reflektoren,  
aus Recycling, 6 gelbe Reflektorfolien eingelassen,  
3 Löcher zum Aufschauben

	Art.-Nr.	kg	VPE
Kunststoff	3393-103	7,0 <sup>A</sup>	1
Befestigungsset	3395-B	0,2 <sup>A</sup>	1

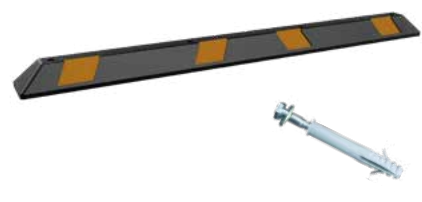

**Park- und Leitschwelle**

1,83 m, schwarz mit gelben Reflektoren,  
aus Recycling, 8 gelbe Reflektorfolien eingelassen,  
4 Löcher zum Aufschauben

	Art.-Nr.	kg	VPE
Kunststoff	3393-104	15,0 <sup>B</sup>	1
Befestigungsset	3395-B	0,2 <sup>A</sup>	1



## Radstopper

mit 2 Löchern zum Anschrauben, Maße: 500 x 150 x 100 mm

	Art.-Nr.	kg	VPE
Gummi	3393-150	3,5 <sup>A</sup>	1
Befestigungsset	3394-B	0,2 <sup>A</sup>	1



## Unterlegkeil

sichert Rad gegen Wegrollen, aus Gummi, durch die unebene Struktur der Vorderseite wird eine gute Stabilität sichergestellt, mit Tragegriff

Maße: 320 x 300 x 260 mm	Art.-Nr.	kg	VPE
	3393-260	12,0 <sup>A</sup>	1

## schwarz mit drei gelben Streifen

Maße: 285 x 155 x 185 mm	Art.-Nr.	kg	VPE
	3393-185	3,0 <sup>A</sup>	1



## Kantenschutzwinkel

1,00 m, schwarz mit gelben Reflektoren, aus Gummi, 5 gelbe, Pfeilförmige Reflektorfolien eingelassen

Gummi	Art.-Nr.	kg	VPE
	323-100	2,2 <sup>A</sup>	1



## Warnbake

rot/weiß Alublech, abgewinkelt, Maße: 150 x 150 x 1000 mm, Folie Typ 1, rot/ weiß, links- und rechtsweisend

Aluminium	Art.-Nr.	kg	VPE
	32301	2,0 <sup>A</sup>	1



**i** Andere Abmessungen auf Anfrage erhältlich

**i** Befestigungsset (1 x Schraube, 1 x Dübel + passende Unterlegscheibe)

	Art.-Nr.
Schraube: Ø 8 x 120 mm, Dübel: Ø 10 x 115 mm	3393-B
Schraube: Ø 10 x 115 mm, Dübel: Ø 14 x 110 mm	3394-B
Schraube: Ø 10 x 160 mm, Dübel: Ø 14 x 110 mm	3395-B
Schraube: Ø 10 x 200 mm, Dübel: Ø 14 x 110 mm	3396-B



## Verkehrswegebau

Schnurpfahl / Zubehör  
Absperrleinenhalter / Brechstangen  
Erdnägel  
Stützenbaumsystem  
Kanalstreben  
Grabenspieße / Schachtabdeckung  
Arbeitsschirm / Arbeitszelt  
Grabenbrücken

Verkehrssicherung

Verkehrswegebau

Mobilzaun

Schalung

Bau- Schutzgerüste

Lager - Transport

Baustelleneinrichtung

Barrierefreie Baustelle



# Schnurpfähle – für den vielfältigen Einsatz

1. Verkehrswegebau
2. Pflasterarbeiten
3. zum Fluchten bei  
Erd- und Betonarbeiten
4. kurzfristige Absperrung
5. Verankerungen

Schnurpfähle werden standardmäßig in den Abmessungen  $\varnothing$  14, 16, 18, 20 mm Durchmesser produziert. Andere Durchmesser können auch hergestellt werden und sollten angefragt werden

## ■ Zur Verarbeitung:

Jeder Schnurpfahl durchläuft einen Schmiedevorgang. Die Spitze wird mit einer Temperatur von ca. 1000° innerhalb Sekunden induktiv erwärmt und direkt danach zu einer Vierkantspitze geschmiedet. Durch den Schmiedevorgang wird das Material an der Spitze zusätzlich gehärtet, sodass gerade da, wo der Schnurnagel die höchste Beanspruchung hat, das Material optimal verarbeitet ist

## ■ Anwendung:

Die Vielfalt der Einsatzmöglichkeiten von Schnurpfählen reicht von kleinen Pflasterarbeiten bis hin zur professionellen Anwendung im Straßenbau

## ■ Lager und Transport:

Darüber hinaus haben wir für den mehrfachen Einsatz von Schnurpfählen auch Lager und Transportpaletten Art.-Nr. 50118-5 / 50118-5L entwickelt, die ein sicheres Lagern und Verwalten des Materials möglich machen. In diesen Paletten können von jeder Sorte Schnurpfähle 500 Stk. bzw. 250 Stk. gelagert werden. Die Schnurpfähle werden zu 10 Stk. mit zwei Drähten zu einem Bund gebündelt, sodass ein gutes Handling auf den Baustellen oder an den Einsatzorten möglich ist

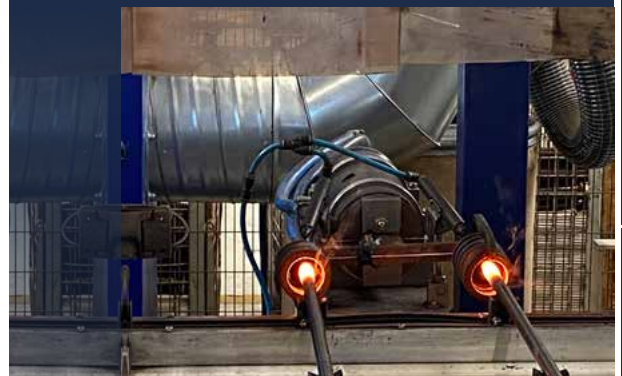





Schnurpfähle „Made in Germany“ – auf unserer vollautomatischen Roboteranlage am Produktionsstandort Volmarsteiner Straße in Hagen werden Schnurreisen nicht nur hocheffizient, sondern auch auf hohem Qualitätsniveau auf dem aktuellsten Stand der Technik produziert.

Der gesamte Prozess der Herstellung, von der Optimierung des Zuschnitts, um im Sinne von Umwelt und Kosteneffizienz, möglichst wenig Verschnitt zu erzeugen, über den Schmiedeprozess selbst, bis hin zur automatisierten Verpackung und Palettierung, ist durch unsere jahrzehntelange Erfahrung in der Schnurpfahlherstellung und der Produktion von Baugeräten im Allgemeinen optimiert und sorgt im Ergebnis für ein optimale Performance.

Durch unser induktives Verfahren zur Erhitzung des Stahls, unmittelbar vor dem Schmiedevorgang, wird mit der Zuführung von Elektrizität im Gegensatz zu herkömmlichen Methoden wie Gasbrennern auf eine zukunftsfähige Energieform gesetzt. Große Lagerbestände, sowohl beim Fertigprodukt für einen schnellstmöglichen Versand, also auch beim Vormaterial, um möglichst flexibel und mit kurzen Durchlaufzeiten nachproduzieren zu können, sichern unseren Kunden eine bestmögliche Performance auch in Bezug auf Lieferfähigkeit und Reaktionsgeschwindigkeit.

MADE IN  
GERMANY



## Schnurpfähle

für den vielseitigen Einsatz im Straßenbau, unbeschichtet, aus handelsüblichem Stahl gefertigt, mit angeschmiedeter Spitze zum praktikablen Einschlagen in den Boden, in den verschiedensten Abmessungen erhältlich, inkl. Fase



inklusive Fase



mit Vierkantspitze



Durchmesser 14 mm	Art.-Nr.	kg	VPE
Länge: 1000 mm	301410	1,2 <sup>s</sup>	500
Länge: 1200 mm	301412	1,5 <sup>s</sup>	500
<b>Durchmesser 16 mm</b>			
Länge: 800 mm	301608	1,3 <sup>s</sup>	500
Länge: 1000 mm	301610	1,6 <sup>s</sup>	500
Länge: 1200 mm	301612	1,9 <sup>s</sup>	500
<b>Durchmesser 18 mm</b>			
Länge: 800 mm	301808	1,6 <sup>s</sup>	500
Länge: 1000 mm	301810	2,0 <sup>s</sup>	500
Länge: 1200 mm	301812	2,4 <sup>s</sup>	500
<b>Durchmesser 20 mm</b>			
Länge: 800 mm	302008	2,0 <sup>s</sup>	500
Länge: 1000 mm	302010	2,5 <sup>s</sup>	500
Länge: 1200 mm	302012	3,0 <sup>s</sup>	500

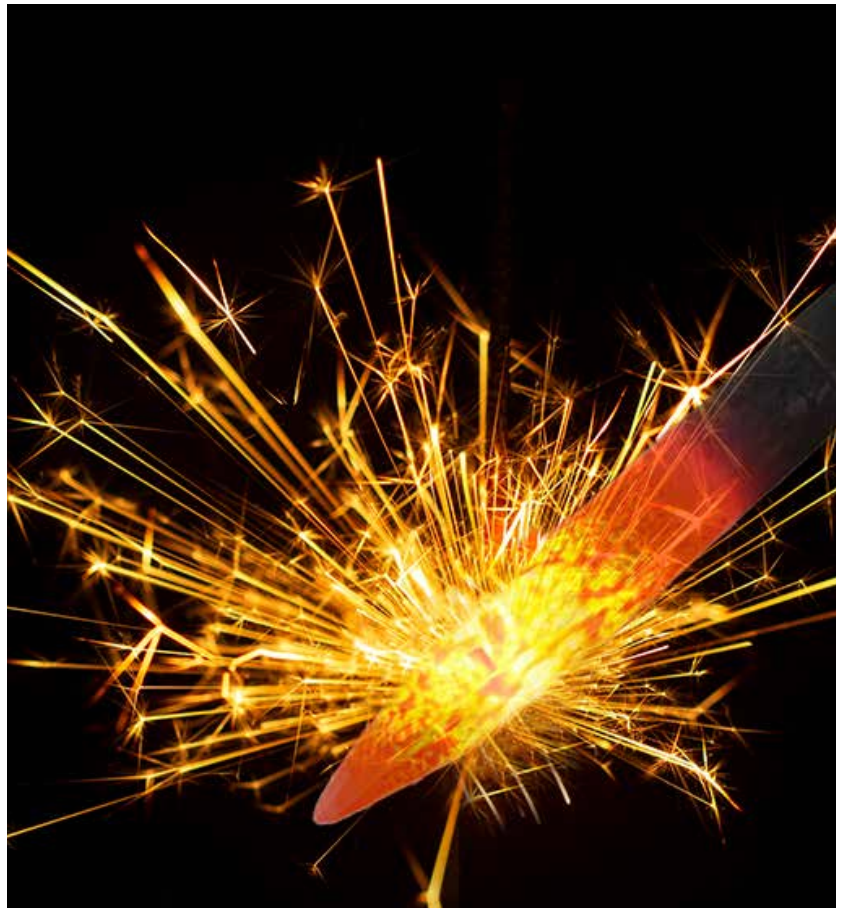



### Schnurpfähle SET 1

bestehend aus:

1 x Lager und Transportpalette für Schnurpfähle (Art.-Nr. 50118-5L)  
250 x Schnurpfähle

	Art.-Nr.	kg	VPE
<b>Durchmesser: 16 mm</b>			
Länge: 800 mm	301608-SET250	314,8 s	1
Länge: 1000 mm	301610-SET250	362,5 s	1
Länge: 1200 mm	301612-SET250	470,0 s	1
<b>Durchmesser: 18 mm</b>			
Länge: 800 mm	301808-SET250	399,3 s	1
Länge: 1000 mm	301810-SET250	493,0 s	1
Länge: 1200 mm	301812-SET250	535,5 s	1
<b>Durchmesser: 20 mm</b>			
Länge: 800 mm	302008-SET250	489,8 s	1
Länge: 1000 mm	302010-SET250	624,8 s	1
Länge: 1200 mm	302012-SET250	736,8 s	1



### Schnurpfähle SET 2

bestehend aus:

1 x Lager und Transportpalette für Schnurpfähle (Art.-Nr. 50118-5)  
500 x Schnurpfähle

	Art.-Nr.	kg	VPE
<b>Durchmesser: 16 mm</b>			
Länge: 800 mm	301608-SET500	726,1 s	1
Länge: 1000 mm	301610-SET500	725,0 s	1
Länge: 1200 mm	301612-SET500	940,0 s	1
<b>Durchmesser: 18 mm</b>			
Länge: 800 mm	301808-SET500	895,1 s	1
Länge: 1000 mm	301810-SET500	1082,6 s	1
Länge: 1200 mm	301812-SET500	1167,6 s	1
<b>Durchmesser: 20 mm</b>			
Länge: 800 mm	302008-SET500	1076,1 s	1
Länge: 1000 mm	302010-SET500	1346,1 s	1
Länge: 1200 mm	302012-SET500	1570,1 s	1



### Lager und Transportpalette

Lager- und Transportpalette für alle gängigen Schnurpfähle,

Palettenrahmen geschweißt aus Vierkantrohr 60 mm x 60 mm,

Wannenform aus stabilem Blech verschweißt, feuerverzinkt, Schnurpfähle können durch versetzte Lagenbildung sehr gut eingelegt und entnommen werden, Palette für Stapler und Kraneinsatz geeignet,

Maße: 1200 mm x 800 mm x 820 mm, Ausführung: verzinkt

Tragkraft: 1500 kg

	Art.-Nr.	kg	VPE
für 250 Schnurpfähle	50118-5L	53,6 s	1
für 500 Schnurpfähle	50118-5	98,0 s	1



## Richtschnurhalter

zum Aufschrauben auf Schnurpfähle, mittels Feststellschraube fixierbar, mit angeschweißtem Flacheisen mit Kerbe zur Seilführung, aufschraubbar auf  $\varnothing$  18 mm Schnurpfähle

	Art.-Nr.	kg	VPE
verzinkt	301820	0,4 <sup>A</sup>	100

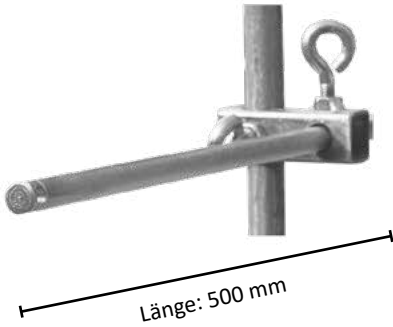

## Richtschnurhalter

zum Aufschrauben auf Schnurpfähle, mittels Feststellschraube fixierbar, mit Rundstahl  $\varnothing$  13 mm inkl. Kerbe zur Seilführung, aufschraubbar auf alle Schnurpfähle  $\varnothing$  10 -  $\varnothing$  20 mm, Seilstange in Längsrichtung verschiebbar

	Art.-Nr.	kg	VPE
verzinkt	301821	1,5 <sup>A</sup>	100



## Richtschnurhalter

zum Aufstecken auf Schnurpfähle, aus Kunststoff, passend für alle Schnurpfähle, mit Seilführung

	Art.-Nr.	kg	VPE
Kunststoff	301822	0,1 <sup>A</sup>	25



## Nivellierführer, schwarz

mit montierter Inbusschraube M8 (VA),  
Abmessung: 20,5 mm x 30,5 mm x 200 mm, mit oder ohne Klemmbügel (VA) lieferbar

	Art.-Nr.	kg	VPE
mit Klemmbügel, ohne Stelling	301825	0,2 <sup>A</sup>	25
ohne Klemmbügel, ohne Stelling	301825-0	0,2 <sup>A</sup>	25
Klemmbügel	301825-1	0,1 <sup>A</sup>	25
Stelling	301825-2	0,1 <sup>A</sup>	25



## Pilzschlagschutz, aus schlagfestem Kunststoff

innen konisch reduziert, rot

	Art.-Nr.	kg	VPE
für Schnurpfähle $\varnothing$ 16 - 18 mm	301823	0,1 <sup>A</sup>	100
für Schnurpfähle $\varnothing$ 20 - 35 mm	301824	0,1 <sup>A</sup>	100



## Rundlitzseil

zum Einlegen in Richtschnurhalter, Seil  $\varnothing$  2 mm

	Art.-Nr.	kg	VPE
verzinkt	301830	50,0 <sup>A</sup>	500 m



## Absperrleinenhalter

für den vielseitigen Einsatz im Straßenbau, rot lackiert, aus  $\varnothing$  12 mm Rundstahl gefertigt, mit angeschweißtem U-Bügel zum Einlegen von Kabeln, Schnüren etc., mit angeschmiedeter Spitze zum praktikablen Einschlagen in den Boden, Länge: 1,25 m

	Art.-Nr.	kg	VPE
rot lackiert	31551	1,0 <sup>A</sup>	500

## Absperrleinenhalter

für den vielseitigen Einsatz im Straßenbau, rot lackiert, aus geriffeltem Rundstahl gefertigt, mit angeschweißtem UVV-Bügel zum Einhängen von Kabeln, Schnüren etc., mit angeschmiedeter Spitze zum praktikablen Einschlagen in den Boden, Länge: 1,20 m

	Art.-Nr.	kg	VPE
$\varnothing$ 12 mm	315522	1,0 <sup>A</sup>	500
$\varnothing$ 14 mm	315523	2,3 <sup>A</sup>	500



## Absperrband

doppelseitig bedruckt, in rot / weiß geblockt, 500 m Rolle im Spezialkarton

Abmaße:	Art.-Nr.	kg	VPE
0,03 mm x 80 mm x 500 m	3WT8500	1,0 <sup>B</sup>	1

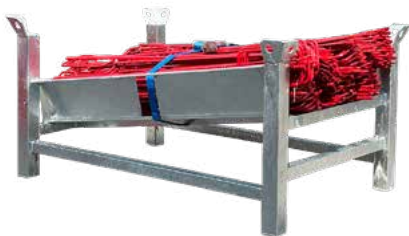

## Absperrleinenhalter SET 1

bestehend aus:

- 1 x Lager und Transportpalette für Schnurpfähle (Art.-Nr. 50118-5L)
- 150 x Absperrbandhalter

Durchmesser 12 mm	Art.-Nr.	kg	VPE
150 Absperrbandhalter	315522-SET1	168,00 <sup>S</sup>	1



## Absperrleinenhalter SET 2

bestehend aus:

- 1 x Lager und Transportpalette für Schnurpfähle (Art.-Nr. 50118-5)
- 250 x Absperrbandhalter

Durchmesser 12 mm	Art.-Nr.	kg	VPE
250 Absperrbandhalter	315522-SET2	376,6 <sup>S</sup>	1

## Absperrleinenhalter 10 er Pack

Absperrbandhalter (Art.-Nr. 315522) zu 10 Stück im Karton verpackt

Art.-Nr.	kg	VPE
315522-VE10	11,4 <sup>A</sup>	1





## Brechstange

sehr robuste Ausführung, mit angeschmiedeter Spitze und gerader Schneide, aus 30 mm Rundstahl gefertigt, schwarz pulverbeschichtet, in verschiedenen Längenausführungen erhältlich

- gerade Schneide
- ohne Klaue

	Art.-Nr.	kg	VPE
Länge: 1,50 m	10196	9,0 <sup>B</sup>	10
Länge: 1,80 m	10197	11,0 <sup>B</sup>	10

## wie oben, allerdings mit:

- gebogener Schneide
- mit Klaue

Länge: 1,50 m	10196GS	9,0 <sup>B</sup>	10
Länge: 1,80 m	10197GS	11,0 <sup>B</sup>	10



## Brechstange

sehr robuste Ausführung, mit angeschmiedeter Spitze und gebogener Schneide, aus 25 mm Rundstahl gefertigt, in verschiedenen Längenausführungen erhältlich, Ausführung: rot

	Art.-Nr.	kg	VPE
Länge: 1,30 m	10195-2R	5,0 <sup>B</sup>	10
Länge: 1,50 m	10196-2R	5,7 <sup>B</sup>	10

Verkehrssicherung

Verkehrswegebau

Mobilzaun

Schalung

Bau- Schutzgerüste

Lager - Transport

Baustelleneinrichtung

Barrierefreie Baustelle



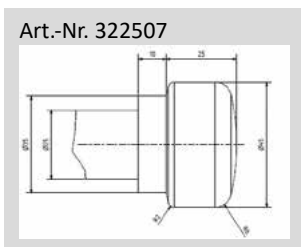
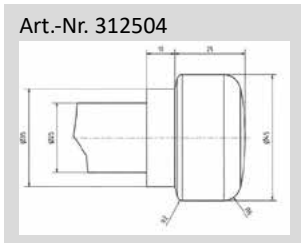
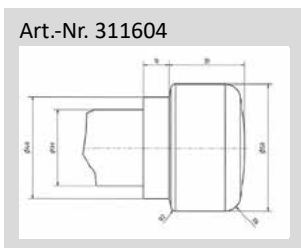

### Erdnagel Typ 1

dieser Nagel eignet sich besonders für die Befestigung von Stahlankerplatten am Boden, durch den Absatz am geschmiedetem Kopf kann er mit der passenden Ausziehdolle oder mit einer Brechstange einfach entfernt werden

Durchmesser 16 mm	Art.-Nr.	kg	VPE
Länge: 400 mm	311604	0,6 A	10
Länge: 600 mm	311606	1,0 A	10
Länge: 800 mm	311608	1,3 A	10

Durchmesser 25 mm	Art.-Nr.	kg	VPE
Länge: 400 mm	312504	1,6 A	5
Länge: 600 mm	312506	2,4 A	5
Länge: 800 mm	312508	3,3 A	5
Länge: 1000 mm	312510	4,2 A	5
Länge: 1200 mm	312512	5,0 A	5

### Erdnagel Typ 2

dieser Nagel wird im Gerüstbau sowie im Bereich der Betonschalungen eingesetzt, durch den doppelt geschmiedeten Kopf lässt er sich bis zum unteren Kranz einschlagen, somit ist immer ein Ansatzpunkt zum Herausziehen gegeben

Durchmesser 25 mm	Art.-Nr.	kg	VPE
700 mm	322507	3,2 A	5
900 mm	322509	3,7 A	5

### Erdnagel Typ 5

für den vielseitigen Einsatz im Gerüstbau, Betonschalungen oder Bauzaunabstrebungen um 90° abgewinkelter Kopf ermöglicht einfache Entfernung, Spitze auf 45° angespitzt

Durchmesser 16 mm	Art.-Nr.	kg	VPE
Länge: 600 mm	301606W	1,0 A	1

Durchmesser 20 mm	Art.-Nr.	kg	VPE
Länge: 600 mm	302006W	1,6 A	1

### Stacheldraht Erdnagel

aus Rundeisen gefertigt, mit angeschweißter Ringöse  $\varnothing$  74 mm außen,  $\varnothing$  50 mm innen, zum sicheren Einführen von Stacheldraht Art.-Nr. 3B156-4 bzw. 3B165-5 oder sonstigen Absperrdrähten, mit angeschmiedeter Spitze  
Ausführung: roh

	Art.-Nr.	kg	VPE
$\varnothing$ 14 mm, Länge: 500mm	301405ST	0,8 A	1
$\varnothing$ 16 mm, Länge: 750mm	301607ST	1,4 A	1

### Ausziehdolle

diese Ausziehdolle wird unter den Erdnagel geschoben und mit dem Universalhaken Art.-Nr. 20289 aus dem Erdreich gezogen

	Art.-Nr.	kg	VPE
verzinkt	20288	1,5 A	1

### Universalhaken

für individuelle Einsatzmöglichkeiten, speziell auch für Ausziehdolle Art.-Nr. 20288 als Erdnagelzieher zu verwenden

	Art.-Nr.	kg	VPE
verzinkt	20289	1,5 A	1





### Geländerpfosten aus $\varnothing$ 48er Standrohr

für den Einsatz als Absturzsicherung, mit 3 angeschweißten Bügeln (Innenmaß: 65 x 170 mm) zum Einhängen von Brettern, Standrohr aus  $\varnothing$  48,3 mm Rundrohr, mit eingeschweißtem Rohrstützen zum Einstecken in Hülse aus  $\varnothing$  48,3 mm Rundrohr. Höhe: 1,00 m Überflur geeignet für faltgerüstbock System, faltgerüstbock Universal, sowie alle Kurbel-Gerüstböcke  
Ausführung: verzinkt

	Art.-Nr.	kg	VPE
Geländerpfosten	11277VG	3,5 <sup>A</sup>	1
Eckgeländerpfosten mit 90° Winkel	11278VG	4,0 <sup>A</sup>	1



### Uni-Geländerhalterung Typ A

zur einfachen Aufnahme von  $\varnothing$  40 - 42 mm Mobilzaun oder Absperrschrankengitter als Absturzsicherung. Die Uni-Geländerhalterung Typ A kann senkrecht auf Spundwände oä. gesetzt und durch die Feststellschraube fest fixiert werden, hierbei gibt es zwei Aufnahmestutzen  $\varnothing$  48 mm, auch für waagerechte Einsatzmöglichkeiten mit einer Deckenstärke von 65mm geeignet hierbei gibt es eine Aufnahmemöglichkeit  $\varnothing$  48 mm z.B. auch für einen Geländerpfosten Art.-Nr. 11277VG

	Art.-Nr.	kg	VPE
verzinkt	112100	3,5 <sup>A</sup>	1

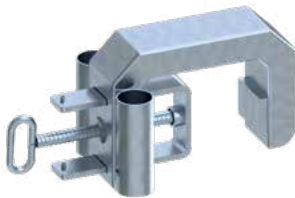

### Uni-Geländerhalterung Typ B

zur einfachen Aufnahme von  $\varnothing$  40 - 42 mm Mobilzaun oder Absperrschrankengitter als Absturzsicherung. Die Uni-Geländerhalterung Typ B kann senkrecht auf Grabenverbauwände oä. gesetzt und durch die Feststellschraube fest fixiert werden, hierbei gibt es zwei Aufnahmestutzen  $\varnothing$  48 mm, auch zur Aufnahme von Geländerpfosten Art.-Nr. 11277VG geeignet

	Art.-Nr.	kg	VPE
verzinkt	112101	5,2 <sup>A</sup>	1

Typ A

Typ B

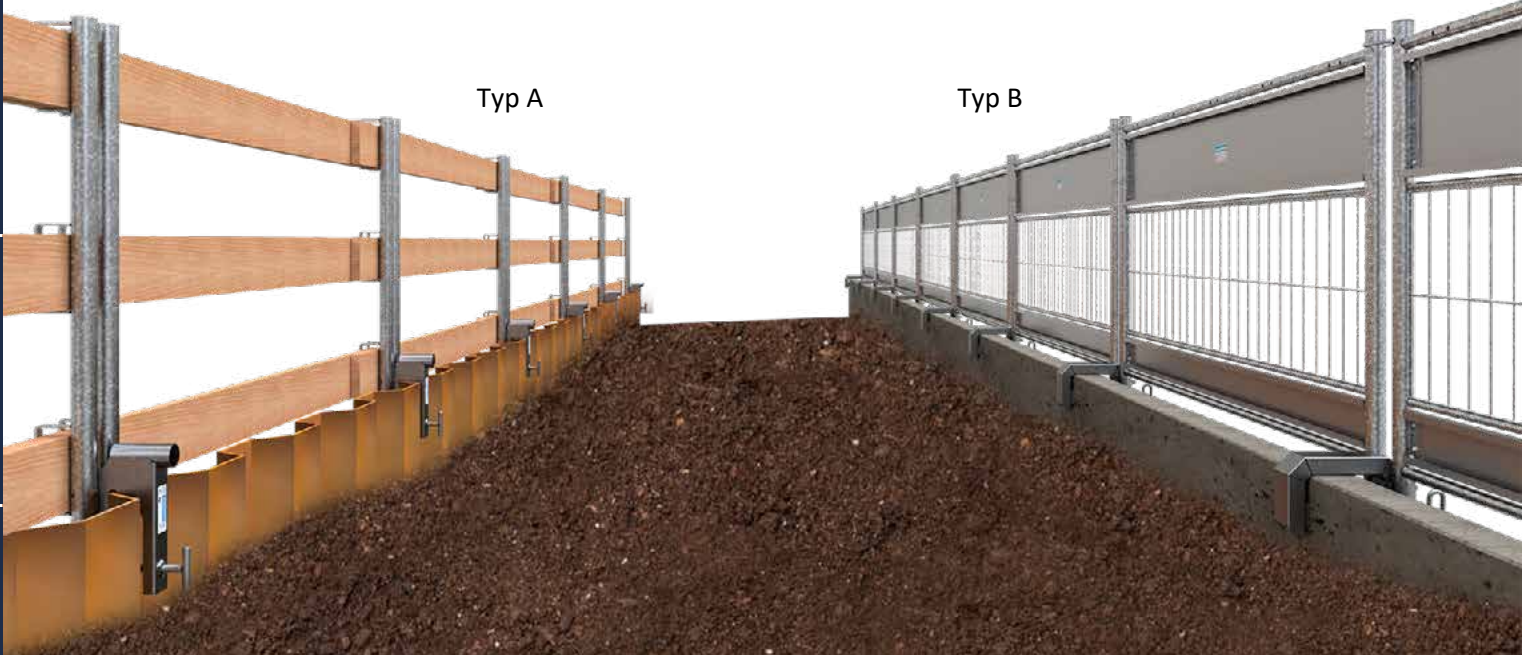

## Stützenbaumsystem

mobile Vorrichtung zum Heben von Lasten  
bestehend aus:

- 3 x Schalungsstütze 3,00 m (Art.-Nr. 11830V) oder 4,0 m (Art.-Nr. 11832V)
- 1 x Kopfplatte (Art.-Nr. 118KV\_E3)
- 3 x Ausgleichsfuß (Art.-Nr. 118KV\_E1)
- 1 x Zurrurt (Art.-Nr. 50352-8)
- 1 x Flaschenzug 250kg Traglast (Art.-Nr. 526250) oder 500 kg Traglast (Art.-Nr. 526500)

### Optional:

- 3 x Laufrolle (Art.-Nr. 2052836), inkl. Befestigungsmaterial



### Set-Variante mit Flaschenzug 500 kg Traglast:

Schalungsstützen-Auszugslänge 1,70 m - 3,00 m

	Art.-Nr.	kg	VPE
mit Schwerlastrollen	118KRF50-SET1	80,8 <sup>B</sup>	1
ohne Schwerlastrollen	118KF50-SET1	76,1 <sup>B</sup>	1

Schalungsstützen-Auszugslänge 2,20 m - 4,00 m

mit Schwerlastrollen	118KRF50-SET2	97,8 <sup>B</sup>	1
ohne Schwerlastrollen	118KF50-SET2	93,0 <sup>B</sup>	1

**i** weitere Varianten + Anwendungen, siehe Seite 208 - 209



### Kanalstrebenspindel lose, Ø 32 mm

Ø 32 mm Vollmaterial Gewindespindel mit aufgeschweißter Krallenplatte mit 2 Lochungen zur Befestigung, Abmaße der Krallenplatte: 70 x 70 mm, Flügelmutter mit Innennut für Sicherungsring aus Temperguss, braun lackiert

		Art.-Nr.	kg	VPE
Gesamtlänge:	450 mm			
Gewindelänge:	300 mm	20201	3,5 <sup>A</sup>	100



### Kanalstreibenrohr lose, Ø 42 mm

Ø 42,4 mm Rundrohr, mit aufgeschweißter Krallenplatte mit 2 Lochungen zur Befestigung, Abmaße der Krallenplatte: 70 x 70 mm, braun lackiert

		Art.-Nr.	kg	VPE
Gr. 1 Rohrlänge:	45 cm	20221	1,5 <sup>A</sup>	100
Gr. 1a Rohrlänge:	55 cm	20222	2,0 <sup>A</sup>	100
Gr. 2 Rohrlänge:	75 cm	20223	2,5 <sup>A</sup>	100
Gr. 3 Rohrlänge:	105 cm	20224	3,5 <sup>A</sup>	100
Gr. 4 Rohrlänge:	135 cm	20225	4,0 <sup>A</sup>	100



### Kanalstrebe „Perfekt“ Ø 32 mm

für den Einsatz im Tiefbau, zum Verstreben und Abstützen von Kanalwänden, nach DIN 4124 mit Prüfzeichen TBG-4P 32, Spindel: Ø 32 mm, Außenrohr: Ø 42,4 mm mit Krallenplatten 70 x 70 mm auf beiden Seiten, braun lackiert

		Art.-Nr.	kg	VPE
Gr. 1	0,50 - 0,80 m 39,90 kN - 37,20 kN	20211	5,2 <sup>A</sup>	100
Gr. 1a	0,60 - 0,90 m 39,90 kN - 34,10 kN	20212	5,5 <sup>A</sup>	100
Gr. 2	0,80 - 1,10 m 39,50 kN - 29,40 kN	20213	6,2 <sup>A</sup>	100
Gr. 3	1,10 - 1,40 m 37,70 kN - 29,30 kN	20214	7,0 <sup>A</sup>	100
Gr. 4	1,40 - 1,70 m 31,70 kN - 26,50 kN	20215	8,0 <sup>A</sup>	100



**i** Einsatzbedingungen für Kanalstreben und Spindelköpfe beachten



### Stapelvollwandbehälter

für den universellen Einsatz in der Lagertechnik, Standrohre und Querholme sind aus Ø 48,3 mm Rundrohr gefertigt, Füllmaße: 1,43 m x 0,87 m x 0,50 m, Stapelvollwandbehälter kann bis zu 1,5 t belastet werden, sowohl für Stapler- und Hubwagenverkehr, als auch für Kranbetrieb geeignet, durch die Kontur der Tulpenfüße lassen sich die Stapelvollwandbehälter standsicher stapeln, 4-fach stapelbar

	Art.-Nr.	kg	VPE
lackiert	50321	67,0 <sup>B</sup>	1
verzinkt	50322	69,0 <sup>B</sup>	1

**i** Spindel und Rohr sind durch einen Sicherungsring fest miteinander verbunden. Mit Hilfe einer Spezialzange kann der Sicherungsring gelöst werden, um die Spindel mit anderen Rohrlängen zu kombinieren.



**Kanalstrebe „Perfekt“ Ø 48 mm**

für den Einsatz im Tiefbau, zum Verstreben und Abstützen von Kanalwänden, nach DIN 4124 mit Prüfzeichen TBG-4P 48, Spindel: Ø 48,3 mm, Außenrohr: Ø 57 mm, mit Auflagewinkel 100 x 150 mm auf beiden Seiten, braun lackiert



	Art.-Nr.	kg	VPE
Gr. 1 0,70 - 1,17 m 65,50 kN - 61,10 kN	20231	8,0 <sup>A</sup>	50
Gr. 2 0,90 - 1,50 m 65,50 kN - 59,90 kN	20232	10,0 <sup>A</sup>	50
Gr. 3 1,20 - 2,10 m 60,10 kN - 51,70 kN	20233	13,0 <sup>A</sup>	50

**Kanalstrebe „Perfekt“ Ø 60 mm**

für den Einsatz im Tiefbau, zum Verstreben und Abstützen von Kanalwänden, nach DIN 4124 mit Prüfzeichen TBG-4P 60, Spindel: Ø 60 mm, Außenrohr: Ø 70 mm, mit Auflagewinkel 100 x 150 mm auf beiden Seiten, braun lackiert



	Art.-Nr.	kg	VPE
Gr. 1 0,90 - 1,50 m 100,00 kN - 100,00 kN	20241	17,0 <sup>A</sup>	30
Gr. 2 1,40 - 2,00 m 100,00 kN - 96,90 kN	20242	20,0 <sup>A</sup>	30
Gr. 3 1,90 - 2,50 m 98,80 kN - 83,90 kN	20243	23,0 <sup>B</sup>	30
Gr. 4 2,40 - 3,00 m 80,80 kN - 75,30 kN	20244	26,0 <sup>C</sup>	30

**Stapelpalette**

für den universellen Einsatz in der Lagertechnik von Langwaren, Standrohre und Querholme sind aus Ø 48,3 mm Rundrohr gefertigt, Füllmaße: 1,43 m x 0,87 m x 0,70 m, mit zusätzlichem, mittig angeschweißtem Querholm, Palette kann bis zu 1,5 t belastet werden. Mit Kranösen, sowohl für Stapler- und Hubwagenverkehr als auch für Kranbetrieb geeignet, durch die Kontur der Tulpenfüße lassen sich die Stapelpaletten standsicher stapeln



	Art.-Nr.	kg	VPE
lackiert	50150-0	26,0 <sup>B</sup>	9
verzinkt	50160-0	27,0 <sup>B</sup>	9

Verkehrssicherung

Verkehrswegebau

Mobilzaun

Schalung

Bau- Schutzgerüste

Lager - Transport

Baustelleneinrichtung

Barrierefreie Baustelle



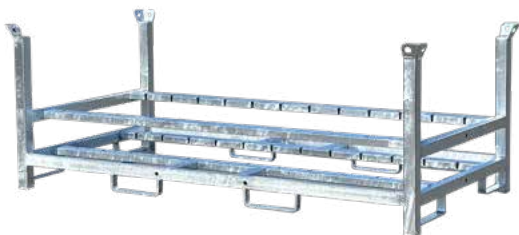

## Grabensprieße

für den Einsatz im Tiefbau, zum Verstreben und Abstützen von Kanalwänden. Mit Außengewinde für besonders einfache Gewindereinigung, mit Ausfallsicherung und Handquetschsicherung für eine sichere Arbeitsweise, inkl. Schlagnasen für eine praktikable und schnelle Anwendung.

### lackierte Ausführung

Auszugslänge:	Art.-Nr.	kg	VPE
450 - 620 mm	11825P	6,5 <sup>A</sup>	48
600 - 925 mm	11826P	7,5 <sup>A</sup>	48
800 - 1320 mm	11827P	8,8 <sup>A</sup>	48
1000 - 1720 mm	11828P	10,2 <sup>A</sup>	48

### verzinkte Ausführung

Auszugslänge:	Art.-Nr.	kg	VPE
450 - 620 mm	11825V	6,5 <sup>A</sup>	48
600 - 925 mm	11826V	7,5 <sup>A</sup>	48
800 - 1320 mm	11827V	8,8 <sup>A</sup>	48
1000 - 1720 mm	11828V	10,2 <sup>A</sup>	48

## Erd- und Betonstamper

mit robuster Bodenplatte zum Anstampfen, auf dem Stiel ist ein T-Griff auf einer Gesamthöhe von 730 mm aufgeschweißt, der eine ideale Arbeitshöhe bietet

	Art.-Nr.	kg	VPE
lackiert, 200 x 200 mm	10191	12,0 <sup>A</sup>	1

## Schachtabdeckung

zum temporären Abdecken von Schächten während der Straßenbauarbeiten Ø 780 x 10 mm



	Art.-Nr.	kg	VPE
aus Stahlblech	20228	38,0 <sup>A</sup>	12

## Stapelpalette für Schachtabdeckungen

für den Transport und Lagerung von 8 und 10 mm starken Schachtabdeckungen Ø 780 mm. Das Stapelgestell ist kompatibel mit unserem Lagersystem Art.-Nr. 3B214 für Fußplatten-, Schranken- und Bakenlagerung und -transport, geeignet zur Aufnahme von 12 Schachtabdeckungen

	Art.-Nr.	kg	VPE
verzinkt	3B214-3	105,0 <sup>B</sup>	1

## Schachtabdeckungen SET

bestehend aus:  
 1 x Stapelpalette für Schachtabdeckungen (Art.-Nr. 3B214-3)  
 12 x Schachtabdeckung (Art.-Nr. 20228)

Art.-Nr.	kg	VPE
20228-SET	561,0 <sup>B</sup>	1

Verkehrssicherung

Verkehrswegebau

Mobilzaun

Schalung

Bau- Schutzgerüste

Lager - Transport

Baustelleneinrichtung

Barrierefreie Baustelle



**i** Individuelles Logo (max. 300 x 200 mm) auf Anfrage möglich

**Arbeitsschirm Typ „Standard“**

hochwertiger Arbeits- und Schweißerschirm als Witterungsschutz für Arbeiten jeder Art im Außenbereich. Einfache Handhabung, leichter Transport, Baumwollgewebe ist wasserdruckbeständig, fäulnishämmend und schwer entflammbar; Aluminiumgestell 35/38 mm, eloxiert, mit Paragonschienen, 10 Felder, weitere Farben auf Anfrage möglich (Standard: orange, grün, oliv)

Durchmesser 2000 mm	Art.-Nr.	kg	VPE
Farbe: Oliv	54200	5,0 <b>A</b>	1
Farbe: Grün	54200-G	5,0 <b>A</b>	1
Farbe: Orange	54200-O	5,0 <b>A</b>	1
Durchmesser 2500 mm			
Farbe: Oliv	54250	6,5 <b>A</b>	1
Farbe: Grün	54250-G	6,5 <b>A</b>	1
Farbe: Orange	54250-O	6,5 <b>A</b>	1
Durchmesser 3000 mm			
Farbe: Oliv	54300	8,5 <b>A</b>	1
Farbe: Grün	54300-O	8,5 <b>A</b>	1
Farbe: Orange	54300-G	8,5 <b>A</b>	1



**Arbeitsschirm Typ „Profi“**

Gleich wie oben, Aluminiumgestell 35/38 mm, eloxiert, 10 Felder, am Ende der Aluminiumprofile sind Glasfibrstangen zur Aufnahme der Schirmhaut, weitere Farben auf Anfrage möglich (Standard: orange, grün, oliv)

Durchmesser 2500 mm	Art.-Nr.	kg	VPE
Farbe: Oliv	54251	7,5 <b>A</b>	1
Farbe: Grün	54251-G	7,5 <b>A</b>	1
Farbe: Orange	54251-O	7,5 <b>A</b>	1
Durchmesser 3000 mm			
Farbe: Oliv	54301	9,0 <b>A</b>	1
Farbe: Grün	54301-G	9,0 <b>A</b>	1
Farbe: Orange	54301-O	9,0 <b>A</b>	1



**Arbeitszelt**

kann in wenigen Minuten auf- und abgebaut werden. Besteht aus hochwertigem PVC-Material, verrottungsfest, B1-schwer entflammbar, durch doppelte Sicherheitsnähte, verstärkte Streben und robuste Schnallen, leicht zu transportieren, umlaufender rot-weiß Warnstreifen sorgt für Sicherheit Mittelhöhe: 2100 mm, Seitenhöhe: 1650 mm; Farbe: weiß, andere Farben auf Anfrage

Grundfläche	Art.-Nr.	kg	VPE
Maße: 2000 x 2000 mm	542020A	53,0 <b>A</b>	1
Maße: 3000 x 2000 mm	543020A	59,0 <b>A</b>	1
Maße: 4500 x 2000 mm	544520A	70,0 <b>A</b>	1



**i** Individuelles Logo (max. 800 x 600 mm) auf Anfrage möglich

**Pop Up Zelte**

Zelt bietet Witterungsschutz für Arbeiten jeder Art im Außenbereich an. Lässt sich von einer Person in wenigen Sekunden auf- und abbauen. In einer Tasche verpackt, geringes Gewicht, leicht zu transportieren, Gewebe aus PVC, schwer entflammbar, mit roter Spritzschutz Schürze, stabile Streben und Verstärkung in den Ecken, Gerüst aus Fiberglas, mit dem Gewebe fest verbunden, Standardfarbe: weiß, weitere Farben auf Anfrage

	Art.-Nr.	kg	VPE
Maße: 1400 x 1400 x 1500 mm	541414H15	9,0 <b>A</b>	1
Maße: 1800 x 1800 x 2000 mm	541818H20	13,5 <b>A</b>	1
Maße: 2100 x 2100 x 2000 mm	542121H20	15,0 <b>A</b>	1
Maße: 1800 x 2500 x 2000 mm	541825H20	16,0 <b>A</b>	1
Maße: 2500 x 2500 x 2000 mm	542525H20	18,5 <b>A</b>	1
Maße: 3000 x 3000 x 2150 mm	543030H21.5	25,0 <b>A</b>	1
Maße: 3500 x 3500 x 2150 mm	543535H21.5	34,0 <b>A</b>	1



## Grabenbrücke aus Holz nach ZTV-SA

für den sicheren Übergang über Gräben und Kanäle, mit verzinkter Auffahrrampe für Rollstühle, Kinderwagen etc. Holzbelag und Bordbrett bestehen aus einer mehrfach beschichteten Reinholzplatte, die rundum beschichtet mit rutschfestem Belag ist. Eine wetterfeste Imprägnierung garantiert lange Haltbarkeit. Die Seitengeländer sind mit rot-weiß-roten Reflektorstreifen ausgestattet, für den platzsparenden Transport sowie die Lagerung sind beide Geländer herausnehmbar

Diese Grabenbrücke entspricht der Arbeitsstätten- und ZTV-SA-Verordnung, Tragfähigkeit: 150 kg / m<sup>2</sup>



	Art.-Nr.	kg	VPE
Breite: 1,00 m, Länge: 1,20 m	20250-10	43,0 <sup>B</sup>	5
Breite: 1,00 m, Länge: 1,70 m	20250	45,0 <sup>B</sup>	5
Breite: 1,00 m, Länge: 2,20 m	20251	55,0 <sup>B</sup>	5
Breite: 1,00 m, Länge: 2,70 m	20252	70,0 <sup>C</sup>	5
Breite: 1,00 m, Länge: 3,20 m	20254	100,0 <sup>C</sup>	5

### Ausführung: 1,50 m Breite

	Art.-Nr.	kg	VPE
Breite: 1,50 m, Länge: 2,00 m	20251-15	48,5 <sup>B</sup>	5
Breite: 1,50 m, Länge: 2,70 m	20252-15	95,5 <sup>C</sup>	5
Breite: 1,50 m, Länge: 3,20 m	20254-15	118,5 <sup>C</sup>	5

Die Imprägnierung der Holzelemente schützt vor Witterungseinflüssen und gibt der Brücke eine lange Haltbarkeit.

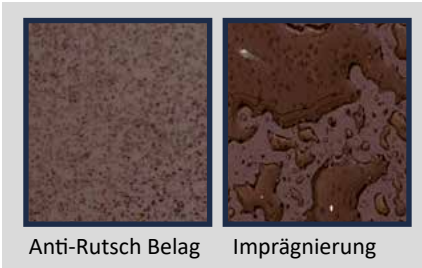

Anti-Rutsch Belag

Imprägnierung



## Stapelpalette für Grabenbrücken

inkl. Kranhaken und Fixierpunkt für Zurrgurte. Um eine praktikable und einfache Be- und Entladung der Palette zu ermöglichen sind die tragenden Querholme erhöht gegenüber den Längsholmen verschweißt. Zur Aufnahme von 10 Holz-Grabenbrücken oder 5 Aluminium-Grabenbrücken der Breite 1,0 m. Außenmaße: 1,39 m x 1,18 m x 1,28 m Füllmaße 1,30 m x 1,08 m x 1,09 m

	Art.-Nr.	kg	VPE
verzinkt	50119	38,0 <sup>B</sup>	1

## Holz-Grabenbrücken SET

bestehend aus:  
 10 x Holz-Grabenbrücke 2,20 m (Art.-Nr. 20251)  
 1 x Stapelpalette für Grabenbrücken (Art.-Nr. 50119)  
 1 x Zurrgurt (Art.-Nr. 50352-4)



	Art.-Nr.	kg	VPE
	20251-SET	680,0 <sup>B</sup>	1





**Grabenbrücke aus Stahl/Aluminium nach ZTV-SA**

für den sicheren Übergang über Gräben und Kanäle, aus verzinktem Stahlgestell mit Auffahrrampe für Rollstühle, Kinderwagen etc. Der Belag besteht aus rutschfestem Aluminium-Tränenblech (4 / 5 mm). Die Bordbretter sind aus Aluminium-Vierkanthrohr und mit der Stahl-Unterkonstruktion fest verschraubt. Die Seitengeländer sind mit rot-weiß-roten Reflektorstreifen ausgestattet. Für den platzsparenden Transport sowie die Lagerung sind beide Geländer umlegbar

**Diese Grabenbrücke entspricht der Arbeitsstätten- und ZTV-SA-Verordnung. Tragfähigkeit: 200 kg / m²**

**i** Diese Grabenbrücke entspricht der Arbeitsstätten- und ZTV-SA-Verordnung.



	Art.-Nr.	kg	VPE
Breite: 1,00 m, Länge: 1,80 m	20270	54,0 <sup>B</sup>	5
Breite: 1,00 m, Länge: 2,30 m	20271	67,0 <sup>B</sup>	5
Breite: 1,00 m, Länge: 2,80 m	20272	79,0 <sup>C</sup>	5
Breite: 1,00 m, Länge: 3,30 m	20273	92,0 <sup>C</sup>	5
Breite: 1,20 m, Länge: 2,80 m	2027212	100,0 <sup>C</sup>	5
Breite: 1,20 m, Länge: 3,30 m	2027312	120,0 <sup>C</sup>	5
Breite: 1,30 m, Länge: 4,50 m	2027413	300,0 <sup>D</sup>	5
Breite: 1,30 m, Länge: 5,50 m	2027513	360,0 <sup>D</sup>	5
Breite: 1,30 m, Länge: 6,50 m	2027613	430,0 <sup>D</sup>	5



**Stapelpalette für Grabenbrücken**

inkl. Kranhaken und Fixierpunkt für Zurrgurte. Um eine praktikable und einfache Be- und Entladung der Palette zu ermöglichen sind die tragenden Querholme erhöht gegenüber den Längsholmen verschweißt. Zur Aufnahme von 10 Holz-Grabenbrücken oder 5 Aluminium-Grabenbrücken der Breite 1,0 m  
 Außenmaße: 1,39 m x 1,18 m x 1,28 m  
 Füllmaße 1,30 m x 1,08 m x 1,09 m

	Art.-Nr.	kg	VPE
verzinkt	50119	38,0 <sup>B</sup>	1

**Stahl/ Alu Grabenbrücken SET**

bestehend aus:  
 5 x ALU-Grabenbrücke 2,30 m (Art.-Nr. 20271)  
 1 x Stapelpalette für Grabenbrücken (Art.-Nr. 50119)  
 1 x Zurrgurt (Art.-Nr. 50352-4)



Art.-Nr.	kg	VPE
20271-SET	390,0 <sup>B</sup>	1

**i** Alubrücke 4, 5 und 6 m inkl. Statik. Bitte gesondert anfordern.



Diese Grabenbrücke entspricht der Arbeitsstätten- und ZTV-SA-Verordnung.



## Grabenbrücke aus Aluminium nach ZTV-SA

für den sicheren Übergang über Gräben und Kanäle, komplett aus Aluminium, mit Auffahrrampe für Rollstühle, Kinderwagen etc. Der Belag besteht aus rutschsicherem Alu-Tränenblech 3 / 4 mm inkl. Auffahrrampe.

Seitliche Absicherung des Fußraums durch Alu-Bordbretter.

Die umlegbaren Geländer sind mit rot-weiß-roten Reflektorstreifen ausgestattet

### Vorteile:

- Beidseitig angeschweißte Tragegriffe ermöglichen ein ergonomisches Handling
- Vier eingearbeitete Stapelwinkel ermöglichen einen sicheren Transport sowie eine ordentliche Lagerung.
- Durch vier eingearbeitete Ösen können die Brücken mit dem Erdnagel Art.-Nr. 30W80 gegen Verrutschen gesichert werden.

	Art.-Nr.	kg	VPE
Breite: 1,00 m, Länge: 1,80 m	20280	34,0 <b>B</b>	1
Breite: 1,00 m, Länge: 2,30 m	20281	42,0 <b>B</b>	1
Breite: 1,00 m, Länge: 2,80 m	20282	51,0 <b>C</b>	1
Breite: 1,00 m, Länge: 3,30 m	20283	59,0 <b>C</b>	1
Breite: 1,00 m, Länge: 4,50 m	20284	96,0 <b>D</b>	1
Breite: 1,00 m, Länge: 5,50 m	20285	116,0 <b>D</b>	1
Breite: 1,00 m, Länge: 6,50 m	20286	185,0 <b>D</b>	1

### mit Sicherheitsgeländer

	Art.-Nr.	kg	VPE
Breite: 1,00 m, Länge: 2,30 m	20281-S	48,0 <b>B</b>	1
Breite: 1,00 m, Länge: 2,80 m	20282-S	58,0 <b>B</b>	1
Breite: 1,00 m, Länge: 3,30 m	20283-S	68,0 <b>C</b>	1

Zusätzliche Haltegriffe können separat bestellt werden



	Art.-Nr.	kg	VPE
Haltegriffe	20280G	1,0 <b>A</b>	12



## Alu Grabenbrücken SET

bestehend aus:

5 x ALU-Grabenbrücke 1,00 m x 2,30 m

1 x Stapelpalette für Grabenbrücken (Art.-Nr. 50119)

1 x Zurringurt (Art.-Nr. 50352-4)

	Art.-Nr.	kg	VPE
ohne Sicherheitsgeländer	20281-SET	250,0 <b>B</b>	1
mit Sicherheitsgeländer	20281-S-SET	284,0 <b>B</b>	1



**Grabenbrücke aus Aluminium nach ZTV-SA**

für den sicheren Übergang über Gräben und Kanäle, komplett aus Aluminium, mit Auffahrrampe für Rollstühle, Kinderwagen etc.. Der Belag besteht aus rutschsicherem Alu-Tränenblech 3 / 4 mm inkl. Auffahrrampe. Eine seitliche Absicherung des Fußraums durch Alu-Bordbretter. Die Geländer sind mit rot-weiß-roten Reflektorstreifen ausgestattet. Beidseitig angeschweißte Tragegriffe ermöglichen ein ergonomisches Handling. Vier eingearbeitete Stapelwinkel ermöglichen einen sicheren Transport sowie eine ordentliche Lagerung. Durch vier eingearbeitete Ösen können die Brücken mit dem Erdnagel Art.-Nr. 30W80 gegen Verrutschen gesichert werden

	Art.-Nr.	kg	VPE
Breite: 1,30 m, Länge: 2,20 m	2028113	48,0 <sup>B</sup>	5
Breite: 1,30 m, Länge: 2,70 m	2028213	62,5 <sup>C</sup>	5
Breite: 1,30 m, Länge: 3,20 m	2028313	72,0 <sup>C</sup>	5
Breite: 1,30 m, Länge: 4,50 m	2028413	112,0 <sup>D</sup>	5
Breite: 1,30 m, Länge: 5,50 m	2028513	135,0 <sup>D</sup>	5
Breite: 1,30 m, Länge: 6,50 m	2028613	227,0 <sup>D</sup>	5



Zusätzliche Haltegriffe können separat bestellt werden

	Art.-Nr.	kg	VPE
Haltegriffe	20280G	1,0 <sup>B</sup>	12



**Erdnagel Typ 1**

dieser Nagel eignet sich besonders für die Befestigung von Stahlankerplatten am Boden, durch den Absatz am geschmiedeten Kopf kann er mit der passenden Ausziehrolle oder mit einer Brechstange einfach entfernt werden

	Art.-Nr.	kg	VPE
Durchmesser 25 mm 600 mm	312506	2,4 <sup>A</sup>	5



## Grabenbrücke aus Kunststoff nach ZTV-SA

für den sicheren Übergang über Gräben und Kanäle, Nutzfläche aus rutschfestem Kunststoff mit seitlich einsteckbaren Geländern aus verzinktem Stahl. Mit Tragegriff und Tastleiste, die Geländer sind mit rot-weiß-roten Reflektorstreifen ausgestattet.

Tragfähigkeit: 1000 kg

Breite: 1,00 m, Länge: 1,70 m

Art.-Nr.	kg	VPE
20261	35,0 <sup>B</sup>	10

**i** Kunststoffbeläge lassen sich in der Breite verlängern, sodass eine beliebige Anwendung möglich ist.



## Stapelpalette für Grabenbrücken

inkl. Kranhaken und Fixierpunkt für Zurrgurte. Um eine praktikable und einfache Be- und Entladung der Palette zu ermöglichen sind die tragenden Querholme erhöht gegenüber den Längsholmen verschweißt.

Zur Aufnahme von 10 Holz-Grabenbrücken oder 5 Aluminium-Grabenbrücken der Breite 1,0 m

Außenmaße: 1,39 m x 1,18 m x 1,28 m

Füllmaße 1,30 m x 1,08 m x 1,09 m

verzinkt

Art.-Nr.	kg	VPE
50119	37,9 <sup>B</sup>	1



## Kunststoff Grabenbrücken SET

bestehend aus:

7 x Kunststoff-Grabenbrücke 2,30 m (Art.-Nr. 20261)

1 x Stapelpalette für Grabenbrücken (Art.-Nr. 50119)

1 x Zurrgurt (Art.-Nr. 50352-4)

Art.-Nr.	kg	VPE
20261-SET	290,0 <sup>B</sup>	1



**Grabenbrücke aus Kunststoff**

für den sicheren Übergang über Gräben und Kanäle, aus Kunststoff, mit rutschfester Oberfläche, eine Verbindung mehrerer Elemente ist durch Stahlklammern möglich, bis 44 t belastbar. Für Grabenbreiten bis max. 70 cm. Maße jeweils: 1,50 x 0,50 m

	Art.-Nr.	kg	VPE
Mittelstück	20260	42,0 <sup>B</sup>	1
Endstück	20260E	21,5 <sup>B</sup>	1



**Überfahrplatten aus Stahl**

mit 4 Lochungen für den Krantransport, Blechstärke 20 mm, Stahlgüte: S235JR



	Art.-Nr.	kg	VPE
2,00 m x 3,00 m	20262030	942,0 <sup>C</sup>	1
1,50 m x 3,00 m	20261530	706,5 <sup>C</sup>	1
1,25 m x 3,00 m	20261230	588,8 <sup>C</sup>	1
2,00 m x 2,50 m	20262025	785,0 <sup>C</sup>	1
1,50 m x 2,50 m	20261525	588,8 <sup>C</sup>	1
1,25 m x 2,50 m	20261225	490,6 <sup>C</sup>	1
2,00 m x 2,00 m	20262020	628,0 <sup>B</sup>	1
1,50 m x 2,00 m	20261520	471,0 <sup>B</sup>	1
1,25 m x 2,00 m	20261220	392,5 <sup>B</sup>	1



**Kaltasphalt für Anrampungen**

Lösung aus Polymerbitumen-Emulsion gebrauchsfertig Zwei-Komponenten Spezial Asphalt-Reparaturmörtel, kalt verarbeitbar

Art.-Nr.	kg	VPE
2026150	20,0 <sup>A</sup>	1



## Spezial-Grabenbrücken mit Ihren individuellen Anforderungen!

Für die verschiedensten Anforderungen in der Praxis des Tiefbaus reicht oftmals die Standardlösung für die Überbrückung von Gräben und Schächten nicht mehr aus.

Wir wollen unseren Kunden deswegen einen Mehrwert bieten, eine Problemlösung nicht von der Stange, sondern individuell auf die Bedürfnisse Ihrer Situation angepasst.

Um Ihnen die optimale Lösung zur Verfügung zu stellen, stehen unsere Fachleute Ihnen mit ihrer Erfahrung zur Seite, um gemeinsam mit Ihnen Ihre individuelle Grabenbrücke zu entwickeln.

## Der schnelle Weg zu Ihrer individuellen Grabenbrücke:

1. Sie haben eine spezielle Anforderung an eine temporäre Brückenkonstruktion
2. Sprechen Sie unsere Fachkräfte an und schildern Sie Ihr Problem oder geben Sie uns eine einfache Handskizze mit Ihrer Idee der Brückenkonstruktion
3. Wir entwickeln eine ausgefeilte Konstruktion und stellen Ihnen eine technische Konstruktionszeichnung zur Verfügung
4. Weitere Änderungswünsche Ihrerseits berücksichtigen wir gerne, bis wir das Optimum für Ihre Anforderungen erarbeitet haben
5. Wir fertigen Ihre Spezialkonstruktion in höchster Qualität

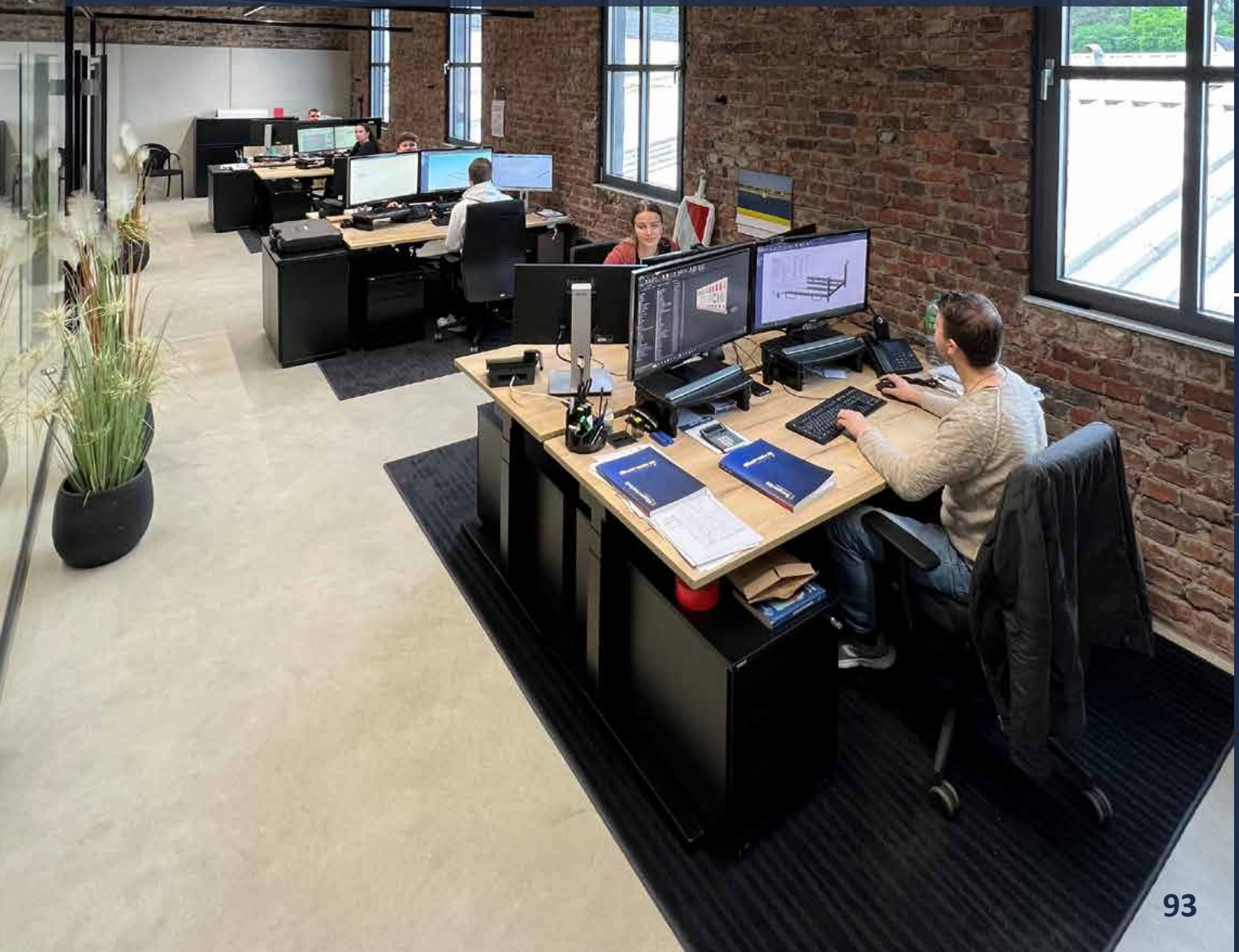

## Mobilzaun

Mobilzaun  
Lager- und Transporttraversen  
Mobilzaun Sets  
Mobilzaunfußplatten  
Mobilzaunzubehör  
Bau- und Eventsicherung  
Betonleitwand  
Erdnägel  
Holz-Mobilzaun  
Absperrgitter

**Schake**

Verkehrssicherung

Verkehrswegebau

Mobilzaun

Schalung

Bau- Schutzgerüste

Lager - Transport

Baustelleneinrichtung

Barrierefreie Baustelle

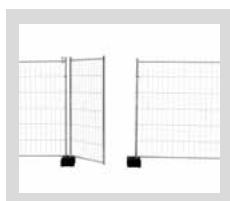
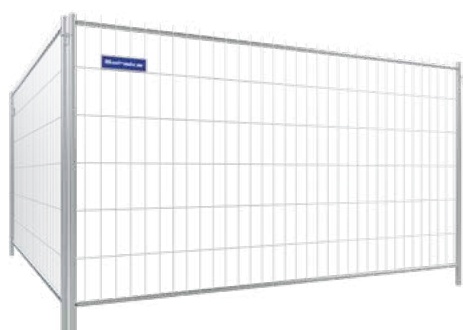

## Mobilzaun „Standard“

zum Absperrn von Baustellenbereichen, Mobil-Bauzaun sendzimirverzinkt, mit umlaufendem Rohrrahmen, Standrohre  $\varnothing$  40,0 mm, waagerechte Rohre  $\varnothing$  26,9 mm, Maschenweite: senkrecht: 100 mm, waagrecht: 300 mm, Drahtstärke senkrecht: 3,4 mm, Drahtstärke waagrecht: 3,8 mm, senkrechte Drähte: 33 Stk., waagerechte Drähte: 5 Stk., überstehende Drähte als Übersteigschutz, leichtes Handling bei geeigneter Qualität

Element	Art.-Nr.	kg	VPE
Breite: 3,50 m, Höhe: 2,00 m	3B2035	16,0 <sup>c</sup>	35

### Element mit Haken und Ösen

Breite 3,50 m, Höhe: 2,00 m	3B2035H	16,0 <sup>c</sup>	35
-----------------------------	---------	-------------------	----

### Ausgleichselement

Breite: 2,20 m, Höhe: 2,00 m	3B2022	11,5 <sup>B</sup>	35
------------------------------	--------	-------------------	----

### Torelement

Breite: 1,20 m, Höhe: 2,00 m	3B2012	7,0 <sup>B</sup>	10
------------------------------	--------	------------------	----

## Mobilzaun „Standard Pro“

zum Absperrn von Baustellbereichen, Mobil- Bauzaun senzimirverzinkt, mit umlaufendem Rohrrahmen, Standrohre  $\varnothing$  40 mm, waagerechte Rohre  $\varnothing$  30 mm, Maschenweite: senkrecht: 100 mm, waagrecht: 260 mm, Drahtstärke senkrecht: 3,2 mm, Drahtstärke waagrecht: 3,2 mm, senkrechte Drähte: 33 St., waagerechte Drähte: 6 St., leichtes Handling bei geeigneter Qualität, Höhe: 2,00 m, Element, Breite: 3,50 m

Element	Art.-Nr.	kg	VPE
Breite: 3,50 m, Höhe: 2,00 m	3B2035PRO	16,0 <sup>c</sup>	35

### Element mit Haken und Ösen

Breite 3,50 m, Höhe: 2,00 m	3B2035PROH	16,0 <sup>c</sup>	35
-----------------------------	------------	-------------------	----

## Mobilzaun „Protect“

zum Absperrn von Baustellenbereichen, Mobil-Bauzaun sendzimirverzinkt, mit umlaufenden Rohrrahmen, Standrohre  $\varnothing$  40,0 mm, waagerechte Rohre  $\varnothing$  30,0 mm, Maschenweite: senkrecht: 100 mm, waagrecht: 260 mm, Drahtstärke senkrecht: 3,2 mm, Drahtstärke waagrecht: 4 mm, senkrechte Drähte: 33 Stk., waagerechte Drähte: 8 Stk., inkl. Mittelstrebe

Element mit Mittelstrebe	Art.-Nr.	kg	VPE
Breite: 3,50 m, Höhe: 2,00 m	3B2035P	17,5 <sup>c</sup>	35





**Mobilzaun „Standard“**

zum Absperren von Baustellenbereichen, Mobil-Bauzaun sendzimirverzinkt, mit umlaufendem Rohrrahmen, Standrohre Ø 40,0 mm, waagerechte Rohre Ø 26,9 mm, Maschenweite: senkrecht: 100 mm, waagerecht: 300 mm, Drahtstärke senkrecht: 3,4 mm, Drahtstärke waagerecht: 3,8 mm, senkrechte Drähte: 33 Stk., waagerechte Drähte: 2 Stk., ohne überstehende Drähte, leichtes Handling bei geeigneter Qualität



Element	Art.-Nr.	kg	VPE
Breite: 3,50 m, Höhe: 1,20 m	3B1235	10,5 <sup>c</sup>	35

**Element mit Haken und Ösen**

Breite: 3,50 m, Höhe: 1,20 m	3B1235H	10,5 <sup>c</sup>	35
------------------------------	---------	-------------------	----

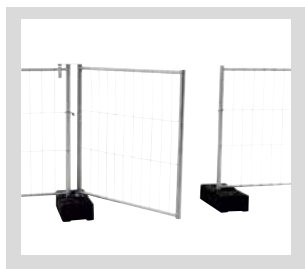

**Ausgleichselement**

Breite: 2,20 m, Höhe: 1,20 m	3B1222	8,0 <sup>B</sup>	35
------------------------------	--------	------------------	----

**Torelement**

Breite: 1,20 m, Höhe: 1,20 m	3B1212	6,5 <sup>B</sup>	10
------------------------------	--------	------------------	----

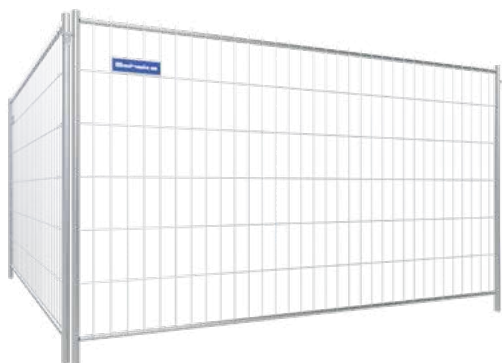

**Mobilzaun „Light“**

zum Absperren von Baustellenbereichen, Mobil-Bauzaun sendzimirverzinkt, mit umlaufendem Rohrrahmen, Standrohre Ø 40,0 mm, waagerechte Rohre Ø 26,9 mm, Maschenweite: senkrecht: 100 mm, waagerecht: 300 mm, Drahtstärke senkrecht: 2,5 mm, Drahtstärke waagerecht: 3,0 mm, senkrechte Drähte: 33 Stk., waagerechte Drähte: 5 Stk., wegen des leichten Gitters besonders leichte Handhabung



Element	Art.-Nr.	kg	VPE
Breite: 3,50 m, Höhe: 2,00 m	3B2035L	13,0 <sup>c</sup>	35

**Element mit Haken und Ösen**

Breite: 3,50 m, Höhe: 2,00 m	3B2035LH	13,0 <sup>c</sup>	35
------------------------------	----------	-------------------	----

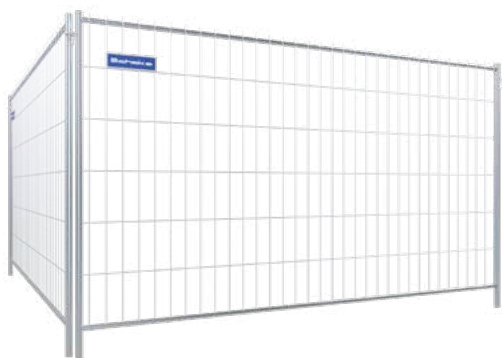

**Mobilzaun „Cloud“**

zum Absperren von Baustellenbereichen, Mobil-Bauzaun sendzimirverzinkt, mit umlaufendem Rohrrahmen, Standrohre Ø 40 mm, waagerechte Rohre Ø 26,9 mm, Maschenweite: senkrecht: 100 mm, waagerecht: 300 mm, Drahtstärke senkrecht: 2,5 mm, Drahtstärke waagerecht: 2,5 mm, senkrechte Drähte: 33 Stk., waagerechte Drähte: 5 Stk., wegen des leichten Gitters besonders leichte Handhabung

Element	Art.-Nr.	kg	VPE
Breite: 3,50 m, Höhe: 2,00 m	3B2035C	11,5 <sup>c</sup>	40



**Mobilzaun „Secure“**

zum Absperren von Baustellenbereichen, Mobil-Bauzaun sendzimirverzinkt, mit umlaufendem Rohrrahmen, Standrohre Ø 40,0 mm, waagerechte Rohre Ø 26,9 mm, Maschenweite: senkrecht: 30 mm, waagrecht: 160 mm, Drahtstärke senkrecht: 3,0 mm, Drahtstärke waagrecht: 3,8 mm, senkrechte Drähte: 112 Stk., waagerechte Drähte: 10 Stk., wegen des engen Maschennetzes besonders sichere Ausführung  
Breite: 3,50 m, Höhe: 2,00 m

	Art.-Nr.	kg	VPE
<b>Element Secure</b>	3B2035S	25,0 c	35
<b>Element Secure Light</b>	3B2035SL	15,5 c	35
<b>Standrohre:</b> Ø 40,0 mm <b>waagerechte Rohre:</b> Ø 30,0 mm	<b>Maschenweite:</b> senkrecht: 43 mm waagrecht: 262 mm	<b>Drahtstärke:</b> senkrecht: 2,2 mm waagrecht: 3,2 mm	

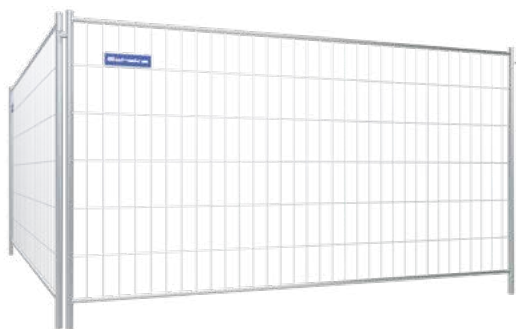

**Mobilzaun „Profi“**

zum Absperren von Baustellenbereichen, Mobil-Bauzaun feuerverzinkt, mit umlaufendem Rohrrahmen, Standrohre Ø 42,4 mm, waagerechte Rohre Ø 26,9 mm, Maschenweite: senkrecht: 100 mm, waagrecht: 300 mm, Drahtstärke senkrecht: 3,5 mm, Drahtstärke waagrecht: 4 mm, senkrechte Drähte: 33 Stk., waagerechte Drähte: 7 Stk., Profiqualität für alle Anforderungen

	Art.-Nr.	kg	VPE
<b>Element</b> Breite: 3,50 m, Höhe: 2,00 m	3B2036	19,0 c	35
<b>Element mit Haken und Ösen</b> Breite: 3,50 m, Höhe: 2,00 m	3B2036H	19,0 c	35
<b>Ausgleichselement</b> Breite: 2,20 m, Höhe: 2,00 m	3B2023	16,0 B	35
<b>Ausgleichselement mit Haken und Ösen</b> Breite: 2,20 m, Höhe: 2,00 m	3B2023H	16,0 B	35
<b>Torelement</b> Breite: 1,20 m, Höhe: 2,00 m	3B620	10,0 B	10

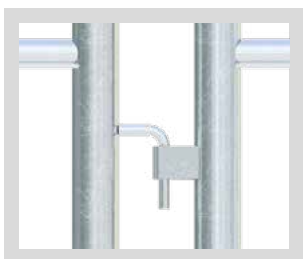



**Für alle Profi Bauzäune:**

Mehr Stabilität durch eingelassenes Querrohr, im Standrohr verschweißt!



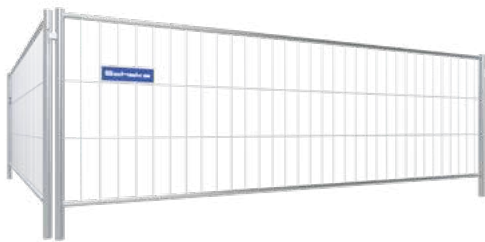

**Mobilzaun „Profi“**

zum Absperren von Baustellenbereichen, Mobil-Bauzaun feuerverzinkt, mit umlaufendem Rohrrahmen, Standrohre Ø 42,4 mm, waagerechte Rohre Ø 26,9 mm, Maschenweite: senkrecht: 100 mm, waagerecht: 300 mm, Drahtstärke senkrecht: 3,5 mm, Drahtstärke waagerecht: 4,0 mm, senkrechte Drähte: 33 Stk., waagerechte Drähte: 4 Stk., Profiqualität für alle Anforderungen

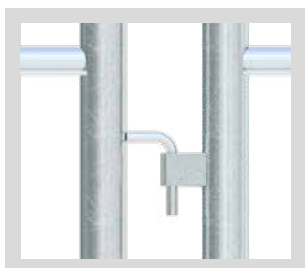

Element	Art.-Nr.	kg	VPE
Breite: 3,50 m, Höhe: 1,20 m	3B1236	13,0 c	35

**Element mit Haken und Ösen**

Breite: 3,50 m, Höhe: 1,20 m	3B1236H	13,0 c	35
------------------------------	---------	--------	----

**Ausgleichselement**

Breite: 2,20 m, Höhe: 1,20 m	3B1223	8,0 b	35
------------------------------	--------	-------	----

**Ausgleichselement mit Haken und Ösen**

Breite: 2,20 m, Höhe: 1,20 m	3B1223H	8,0 b	35
------------------------------	---------	-------	----



**Torelement**

Breite: 1,20 m, Höhe: 1,20 m	3B3612	7,0 b	10
------------------------------	--------	-------	----

**Mobilzaun „Profi P“**

zum Absperren von Baustellenbereichen, Mobilzaun-Bauzaun feuerverzinkt, mit eingelassenem und umlaufendem Rohrrahmen, Standrohre: Ø 42,4 mm, waagerechte Rohre Ø 26,9 mm, Maschenweite: senkrecht: 100 mm, waagerecht: 300 mm, Drahtstärke senkrecht: 3,5 mm, Drahtstärke waagerecht: 4,0 mm, senkrechte Drähte: 33 Stk., waagerechte Drähte: 5 Stk., Profiqualität für alle Anforderungen

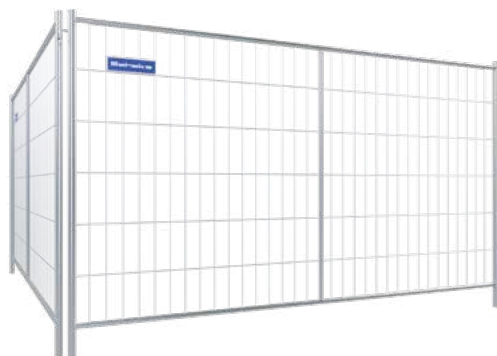

Element	Art.-Nr.	kg	VPE
Breite: 3,50 m, Höhe: 2,00 m	3B2036P	20,0 c	35

**Element mit Haken und Ösen**

Breite: 3,50 m, Höhe: 2,00 m	3B2036PH	20,0 c	35
------------------------------	----------	--------	----

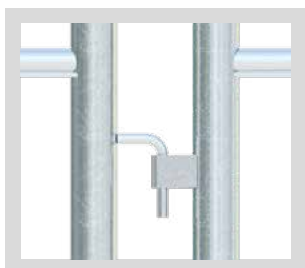

**i** Ausgleichs- und Torelemente siehe Seite 97 Serie Profi

**Mobilzaun „Profi S“**

zum Absperren von Baustellenbereichen, Mobil-Bauzaun feuerverzinkt, mit umlaufendem Rohrrahmen, Standrohre Ø 42,4 mm, waagerechte Rohre Ø 42,0 mm, Maschenweite: senkrecht: 100 mm, waagerecht: 300 mm, Drahtstärke senkrecht: 3,0 mm, Drahtstärke waagerecht: 4,0 mm, senkrechte Drähte: 33 Stk., waagerechte Drähte: 7 Stk., zur Verbindung der Bauzäune untereinander sind seitlich an den Standrohren Haken und Ösen angeschweißt (ohne eingelassene Querrohre)



Element	Art.-Nr.	kg	VPE
Breite: 3,50 m, Höhe: 2,00 m	3B2036SH	24,0 c	35

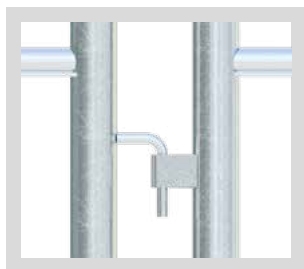

### Mobilzaun „Profi Master“

zum Absperren von Baustellenbereichen, Mobil-Bauzaun feuerverzinkt, mit umlaufendem Rohrrahmen, Standrohre Ø 42,4 mm, waagerechte Rohre Ø 26,9 mm, Maschenweite: senkrecht: 70 mm, waagerecht: 300 mm, Drahtstärke senkrecht: 4,0 mm, Drahtstärke waagerecht: 5,0 mm, senkrechte Drähte: 44 Stk., waagerechte Drähte: 7 Stk., als zusätzliche Stabilisierung ist mittig ein senkrechter Holm eingeschweißt, Profiqualität für alle Anforderungen

Element	Art.-Nr.	kg	VPE
Breite: 3,50 m, Höhe: 2,00 m	3B2036M	25,0 <sup>c</sup>	35

#### Element mit Haken und Ösen

Breite: 3,50 m, Höhe: 2,00 m	3B2036MH	25,0 <sup>c</sup>	35
------------------------------	----------	-------------------	----

**i** Ausgleichs- und Torelemente siehe Seite 97 Serie Profi





Für alle Profi Bauzäune:

Mehr Stabilität durch eingelassenes Querrohr, im Standrohr verschweißt!

i

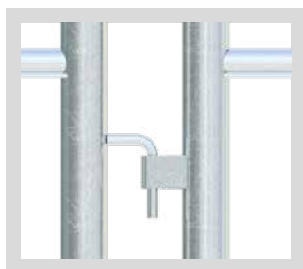
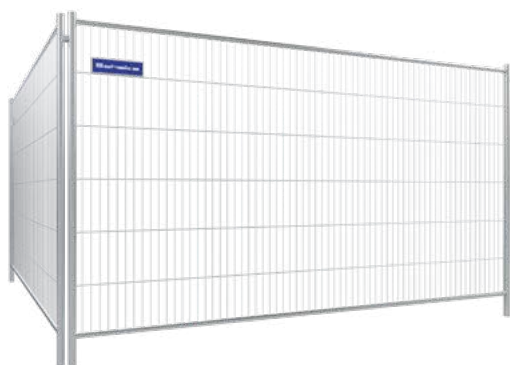

### Mobilzaun „Profi Resistant“

zum Absperren von Baustellenbereichen, Mobil-Bauzaun feuerverzinkt, mit umlaufendem Rohrrahmen (eingelassen), Standrohre Ø 42,0 mm, waagerechte Rohre Ø 26,9 mm, Maschenweite senkrecht: 50 mm, waagerecht: 300 mm, Drahtstärke senkrecht: 2,4 mm, Drahtstärke waagerecht: 3,8 mm, senkrechte Drähte: 67 Stk., waagerechte Drähte: 7 Stk., durch seine engen Maschen ist ein Übersteigen deutlich erschwert und bietet deshalb besondere Sicherheit, die horizontalen Rahmenrohre sind in den Standrohren eingelassen und verschweißt

Element	Art.-Nr.	kg	VPE
Breite: 3,50 m, Höhe: 2,00 m	3B2036R	18,5 <sup>c</sup>	35

#### Element mit Haken und Ösen

Breite: 3,50 m, Höhe: 2,00 m	3B2036RH	18,5 <sup>c</sup>	35
------------------------------	----------	-------------------	----

**i** Ausgleichs- und Torelemente siehe Seite 97 Serie Profi

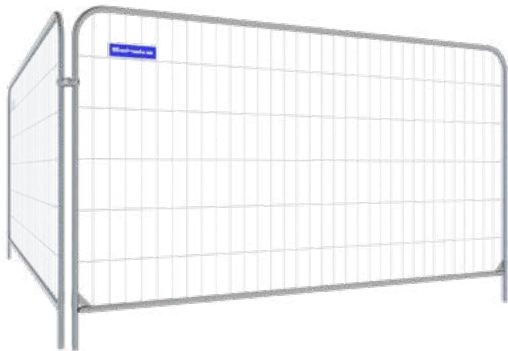

**Mobilzaun „Economy“**

zum Absperren von Baustellenbereichen, Mobilbauzaun sendzimirverzinkt mit einem umlaufenden Rohr Ø 38,0 mm im unteren Bereich verschweißt mit einem horizontalen Rohr Ø 38,0 mm, untere Ecken verstärkt durch Knotenbleche Maschenweite: senkrecht 260 mm, waagrecht: 100 mm Maschenstärke senkrecht 2,2 mm und horizontal 3,2 mm wegen des leichtes Gewichts besonders leichte Handhabung

Element	Art.-Nr.	kg	VPE
Breite: 3,50 m, Höhe: 2,00 m	3B2035E	13,4 <sup>c</sup>	35

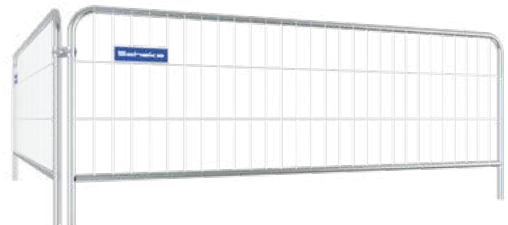

**Mobilzaun „Event“**

zum Absperren insbesondere im Eventbereich, Mobilzaun 3,00 x 1,20 m, sendzimirverzinkt, mit umlaufendem Rohrrahmen, Rohre: Ø 38,0 mm, Maschenweite senkrecht: 290 mm, Maschenweite waagrecht: 100 mm, Drahtstärke senkrecht: 3,3 mm, Drahtstärke waagrecht: 3,3 mm, senkrechte Drähte: 29 Stk., waagerechte Drähte: 4 Stk.

Element	Art.-Nr.	kg	VPE
verzinkt	3B1230	10,5 <sup>c</sup>	35



**Absperrschranke 100 mm hoch für Bau-Schrankenzaun**

Absperrschranke 1,60 m lang mit spezieller Abkantung für Bau-Schrankenzaun-Halterung, beklebt mit Folie Typ RA1/A, rot / weiß

Element	Art.-Nr.	kg	VPE
verzinkt	32116	1,3 <sup>B</sup>	2



**Halterung für Absperrschranken an Bau-Schrankenzaun**

Durch spezielle Konturen an der Halterung lassen sich entweder Absperrschranken Art.-Nr. 32116 oder 34162 einschieben und feststellen. Die Halterung wird einfach in die Maschen des Bau-Schrankenzaun eingehängt und durch eine Schraube fixiert.

Element	Art.-Nr.	kg	VPE
rot beschichtet	3B20H1	0,3 <sup>A</sup>	1



**i Mobilzaunübersicht**

Bezeichnung	Maschengröße in mm	Draht-Ø waagrecht	Draht-Ø senkrecht	Gewicht in kg
Standard	100 x 300	3,8	3,4	16,0
Standard Pro	100 x 260	3,2	3,2	16,0
Protect	100 x 260	4,0	3,2	17,5
Light	100 x 300	3,0	2,5	13,0
Cloud	100 x 300	2,5	2,5	11,5
Secure	30 x 160	3,8	3,0	25,0
Secure Light	43 x 262	3,2	2,2	15,5
Profi	100 x 300	4,0	3,5	19,0
Profi P	100 x 300	4,0	3,5	20,0
Profi S	100 x 300	4,0	3,0	24,0
Profi Master	70 x 300	5,0	4,0	25,0
Profi Resistant	50 x 300	3,8	2,4	18,5
Economy	100 x 260	3,2	2,2	13,4
Event	100 x 290	3,3	3,3	10,5



### Mobilzaun „Trapez 1,20 m“

zum Absperrn insbesondere im Eventbereich, Länge: 2,20 m, Höhe: 1,20 m, feuerverzinkter Stahlrahmen mit profilierter Stahlblechfüllung, Standrohre aus Rundrohr Ø 42 mm, Querrohre aus Profil 60 x 40 mm, zu Verbinden mit Verbindungsschelle Art.-Nr. 3VB10, Aufzustellen mit allen Standardfußplatten

	Art.-Nr.	kg	VPE
verzinkt	3B1222V	28,0 <small>B</small>	25
Blechbeschichtung: blau	3B1222B	28,0 <small>B</small>	25
Blechbeschichtung: blau / gelb	3B1222BG	28,0 <small>B</small>	25
Blechbeschichtung: rot	3B1222R	28,0 <small>B</small>	25
Blechbeschichtung: rot / gelb	3B1222RG	28,0 <small>B</small>	25
Blechbeschichtung: rot / weiß	3B1222RW	28,0 <small>B</small>	25

**i** Mindestabnahmemenge: 1 VPE



### Mobilzaun „Trapez 2,00 m“

zum Absperrn insbesondere im Eventbereich, Länge: 2,20 m, Höhe: 2,00 m, feuerverzinkter Stahlrahmen mit profilierter Stahlblechfüllung, Standrohre aus Rundrohr Ø 42 mm, Querrohre aus Profil 60 x 40 mm, zu verbinden mit Verbindungsschelle Art.-Nr. 3VB10, aufzustellen mit allen Standardfußplatten

	Art.-Nr.	kg	VPE
verzinkt	3B2022V	35,0 <small>B</small>	25
Blechbeschichtung: blau	3B2022B	35,0 <small>B</small>	25
Blechbeschichtung: blau / gelb	3B2022BG	35,0 <small>B</small>	25
Blechbeschichtung: rot	3B2022R	35,0 <small>B</small>	25
Blechbeschichtung: rot / gelb	3B2022RG	35,0 <small>B</small>	25
Blechbeschichtung: rot / weiß	3B2022RW	35,0 <small>B</small>	25

**i** Mindestabnahmemenge: 1 VPE

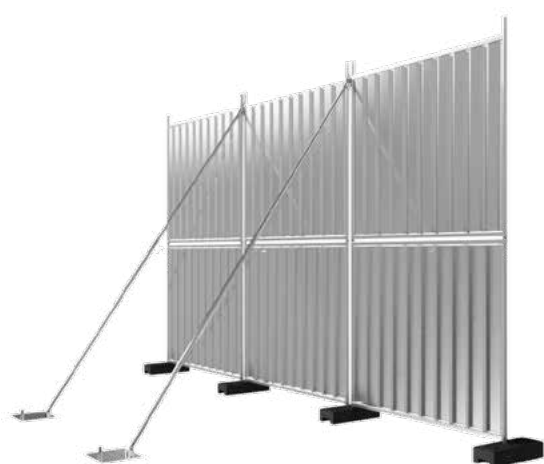

### Stützstrebe 4,00 m

zum stabilen Abstützen von übereinander gesetzten Trapezzäunen mit einer Höhe von ca. 4,0 m, die Stützstrebe ist mit einer stabilen Bodenplatte versehen, die ein universelles Befestigen durch Bohrungen in der Platte und einem aufgeschweißten Stutzen ermöglicht, 2 x Verbindungsschelle Art.-Nr. 3VB10 zum Befestigen am Trapezzaun und 1 x Erdnagel Art.-Nr. 30W80H zum Fixieren der Stützstrebe inklusive

	Art.-Nr.	kg	VPE
verzinkt	3B1544	24,0 <small>B</small>	15

### Adapterstück

zum Verbinden zweier Trapezzäune in der Höhe, durch einfaches Einstecken des Adapters in den Trapezzaun können die Zäune bis auf eine Höhe von 4 m gesetzt und mit der Stützstrebe Art.-Nr. 3B1544 sicher aufgestellt werden



	Art.-Nr.	kg	VPE
verzinkt	3B157	2,0 <small>A</small>	20



Von beiden Seiten  
mit dem Stapler zu  
befahren.

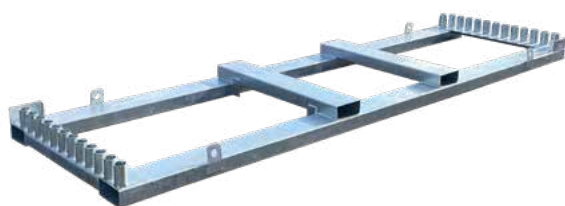

### Lager- und Transporttraverse Typ S für Mobilzaun

verzinkte Stahlkonstruktion, die sowohl dem Staplerverkehr als auch dem Kranbetrieb gerecht wird, Abmaße: 3,56 x 1,02 m

	Art.-Nr.	kg	VPE
für 25 Stk. Mobilzäune	3B210	100,0 <sup>c</sup>	1
für 29 Stk. Mobilzäune	3B211	110,0 <sup>c</sup>	1

**i** Für Bauzäune: Standrohr max. Ø 46 mm • Querrohr max. Ø 29 mm

### Wanne für Verbindungsschellen

Wannenadaptation zur Ergänzung der Lager- und Transporttraverse Art.-Nr. 3B211, Stahlblechkonstruktion zum werkzeuglosen Einlegen in die Traverse zur Aufnahme von Kleinteilen, wie Verbindungsschellen, Handgriffe an beiden Seite ermöglichen das Einlegen der Wannenadaptation in die Traverse

	Art.-Nr.	kg	VPE
verzinkt	3B211-W	22,7 <sup>B</sup>	1



### Lager- und Transporttraverse für Fußplatten

verzinkte Stahlkonstruktion zur Aufnahme von max. 30 Mobilzaunfüßen (3F110, 3F111, 3F112, 3F113), kombinierbar mit Art.-Nr.: 3B211, angeschweißte Stapeltaschen für den Transport mit dem Gabelstapler, in Kombination mit Lager- und Transporttraverse für Mobilzaun stapelbar, Abmaße: 3,56 x 1,02 m

	Art.-Nr.	kg	VPE
verzinkt	3B215	140,0 <sup>c</sup>	1



Für Recyclingfüße einsetzbar!

### Bauauntraverse Typ F für flache Lagerung

Bauauntraverse zur Lagerung von Mobilzäunen im liegenden Zustand flach liegenden Mobilzäunen, Bestückungsmenge ist abhängig vom einzulagernden Molbilzauntyp, stapler- und kranfähig, mit herausnehmbaren Holmen zur bequemen Bestückung und Entnahme, inkl. Bohrung zur Fixierung von Zurr Gurten

	Art.-Nr.	kg	VPE
bis 60 Zäune, Gesamthöhe 2,30 m	3B209FG	99,5 <sup>c</sup>	1
bis 30 Zäune, Gesamthöhe 1,20 m	3B209FK	86,0 <sup>c</sup>	1



### Lager- und Transporttraverse Typ L für Mobilzaun

verzinkte Stahlkonstruktion zur Aufnahme von 30 Mobilzäunen 3,50 m Länge, 4-seitig befahrbar, Aufnahmekapazität: 30 Stk., Abmaße: 3,39 x 1,20 m

	Art.-Nr.	kg	VPE
verzinkt	3B213	109,0 <sup>c</sup>	1

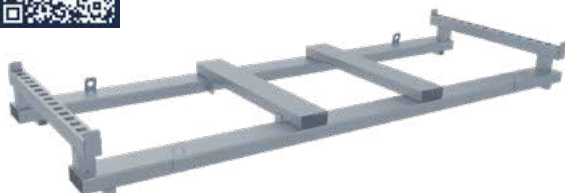



**i** Die Fußplatten werden durch seitlich klappbare Halterungen in der Traverse gehalten, durch einfaches Umklappen der Halterungen können die Fußplatten ohne Arretierungen auf ebener Traverse mühelos entnommen werden.



## Twintraverse 30

für 30 Stk. Bauzäune und 30 Stk. Fußplatten - für alle Anwendungen eine effiziente Lösung, gerade da wo viel Bauzaun auf- und abgebaut wird, da ein zeitgleiches Entnehmen von beiden Artikeln (Fuß und Zaun) gewährt wird. Optional ist eine Blechwanne für Kleinteile werkzeuglos seitlich anzuhängen, sodass immer alles paarig zur Baustelle ausgeliefert werden kann.  
Eine optimale Lösung für Transport, Lagerung und Verwaltung der Produkte  
- max. Standrohrdurchmesser: Ø 42,4 mm, max. Querrohrdurchmesser: Ø 26,9 mm

	Art.-Nr.	kg	VPE
verzinkt	3B212T	160,0 <sup>c</sup>	1

## Wanne für Verbindungsschellen

Wannenadaptierung zur Ergänzung der Twinpalette Art.-Nr. 3B212T, Stahlblechkonstruktion zum werkzeuglosen Einhängen in die Traverse zur Aufnahme von Kleinteilen, wie Verbindungsschellen, Handgriffe an beiden Seite ermöglichen das Einhängen in die Kontur der Stirnseite der Twinpalette

	Art.-Nr.	kg	VPE
verzinkt	3B212T-W	11,9 <sup>A</sup>	1



## Twintraverse 15

für 15 Stk. Bauzäune und 15 Stk. Fußplatten - für alle Anwendungen eine effiziente Lösung, gerade da wo viel Bauzaun auf- und abgebaut wird, da ein zeitgleiches Entnehmen von beiden Artikeln (Fuß bis max. 700 mm Länge und Zaun) gewährt wird. Eine optimale Lösung für Transport, Lagerung und Verwaltung der Produkte - max. Standrohrdurchmesser: Ø 42,4 mm, max. Querrohrdurchmesser: Ø 26,9 mm

	Art.-Nr.	kg	VPE
verzinkt	3B212T-15	139,7 <sup>c</sup>	1

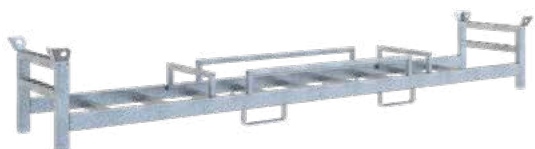

## Twintraverse 10

für 10 Stk. Bauzäune und 10 Stk. Fußplatten - für alle Anwendungen eine effiziente Lösung, gerade da wo viel Bauzaun auf- und abgebaut wird, da ein zeitgleiches Entnehmen von beiden Artikeln (Fuß und Zaun) gewährt wird. Eine optimale Lösung für Transport, Lagerung und Verwaltung der Produkte  
- max. Standrohrdurchmesser: Ø 42,4 mm, max. Querrohrdurchmesser: Ø 26,9 mm

	Art.-Nr.	kg	VPE
verzinkt	3B212T-10	78,0 <sup>c</sup>	1



## Kombipalette

für den Transport und die Lagerung von 30 Stk. Bauzäune (3,50 m Länge) und 31 Stk. Bauzaunfüßen, die Sicherung der Füße wird durch das tieferstehende erste und letzte Bauzaunelement gewährleistet, Abmaße: 1,14 x 3,53 m, maximale Belastung: 1,6 t

	Art.-Nr.	kg	VPE
verzinkt	3B211K	185,0 <sup>c</sup>	1

**i** auch als fertig gepackte Sets online erhältlich

Zäune und Füße können gleichzeitig entnommen und sofort aufgebaut werden! Für Beton- und Recyclingfüße einsetzbar!







**Bauzaunset mit Twinpalette**

bestehend aus:

- 30 x Mobilzaun 2,00 x 3,50 m verzinkt
- 30 x Bauzaunfuß aus Kunststoffrecycling (Art.-Nr. 3F110)
- 30 x Verbindungsschelle (Art.-Nr. 3VB10L)
- 1 x Twinpalette (Art.-Nr. 3B212T)

	Art.-Nr.	kg	VPE
inkl. Mobilzaun „Light“	3B212T-SET1	1150,0 c	1
inkl. Mobilzaun „Standard“	3B212T-SET2	1240,0 c	1
inkl. Mobilzaun „Profi“ mit Haken und Ösen	3B212T-SET3	1330,0 c	1

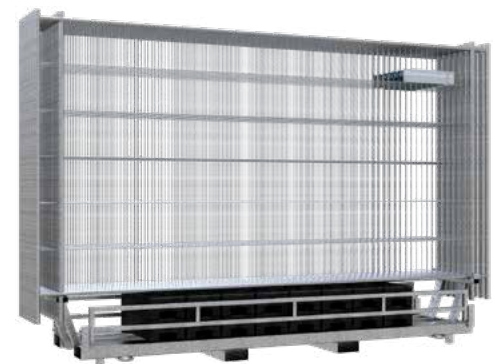

**Bauzaunset mit Twinpalette 15**

- 15 x Mobilzaun 2,00 x 3,50 m verzinkt
- 15 x Recyclingfuß für Bauzaun 20 kg (Art.-Nr. 3F110)
- 15 x Verbindungsschellen für Bauzaun verzinkt (Art.-Nr. 3VB10L)
- 1 x Twinpalette für 15 Zäune und 15 Füße (Art.-Nr. 3B212T-15)

	Art.-Nr.	kg	VPE
inkl. Mobilzaun „Light“	3B212T-15-SET1	634,2 c	1
inkl. Mobilzaun „Standard“	3B212T-15-SET2	703,2 c	1
inkl. Mobilzaun „Profi“ mit Haken und Ösen	3B212T-15-SET3	700,0 c	1

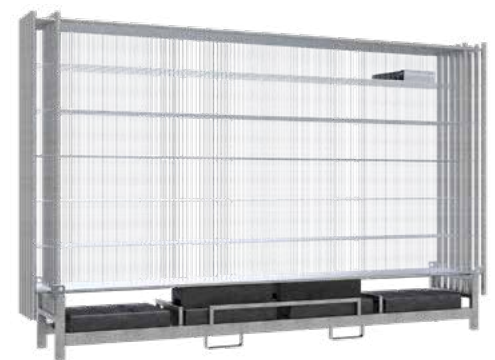

**Bauzaunset mit Twinpalette 10**

- 10 x Mobilzaun 2,00 x 3,50 m verzinkt
- 10 x Recyclingfuß für Bauzaun 20 kg (Art.-Nr. 3F110)
- 1 x Twinpalette für 10 Zäune und 10 Füße (Art.-Nr. 3B212T-10)



	Art.-Nr.	kg	VPE
inkl. Mobilzaun „Light“	3B212T-10-SET1	407,3 c	1
inkl. Mobilzaun „Standard“	3B212T-10-SET2	437,3 c	1
inkl. Mobilzaun „Profi“ mit Haken und Ösen	3B212T-10-SET3	437,3 c	1

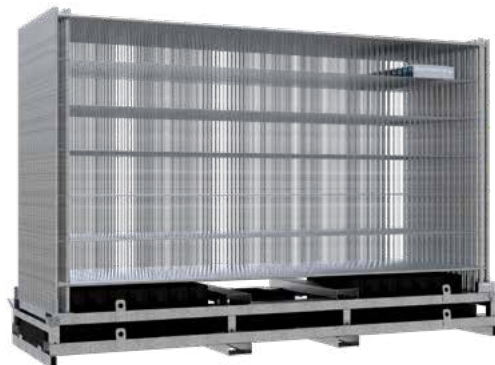

**Bauzaunset mit Lager- und Transporttraverse**

bestehend aus:

- 29 x Mobilzaun 2,00 x 3,50 m verzinkt
- 29 x Bauzaunfuß aus Kunststoffrecycling (Art.-Nr. 3F110)
- 29 x Verbindungsschelle (Art.-Nr. 3VB10L)
- 1 x Lager- und Transporttraverse für Mobilzaun (Art.-Nr. 3B211)
- 1 x Lager- und Transporttraverse für Fußplatten (Art.-Nr. 3B215)

	Art.-Nr.	kg	VPE
inkl. Mobilzaun „Light“	3B211-SET1	1185,0 c	1
inkl. Mobilzaun „Standard“	3B211-SET2	1223,0 c	1
inkl. Mobilzaun „Profi“ mit Haken und Ösen	3B211-SET3	1310,0 c	1



## Bauzaunset mit Kombipalette und Verbindungsschelle

bestehend aus:

30 x Mobilzaun 2,00 x 3,50 m verzinkt

30 x Bauzaunfuß aus Kunststoffrecycling (Art.-Nr. 3F110L)

30 x Verbindungsschelle (Art.-Nr. 3VB10L)

1 x Kombipalette für Mobilzaun und Fußplatten (Art.-Nr. 3B211K)

	Art.-Nr.	kg	VPE
inkl. Mobilzaun „Light“	3B211K-SET1	1079,0 <span style="color: green;">c</span>	1
inkl. Mobilzaun „Standard“	3B211K-SET2	1217,0 <span style="color: green;">c</span>	1
inkl. Mobilzaun „Profi“ mit Haken und Ösen	3B211K-SET3	1344,0 <span style="color: green;">c</span>	1

## Bauzaun-Set mit Lager- und Transportgetell

bestehend aus:

20 x Mobilzaun 2,00 x 3,50 m verzinkt

20 x Verbindungsschelle für Bauzaun (Art.-Nr. 3VB10)

21 x Recyclingfuß für Bauzaun 20 kg (Art.-Nr. 3F110)

1 x Bauzauntransportpalette für 20 Bauzäune lackiert RAL 8017 (Art.-Nr. 3B216)



	Art.-Nr.	kg	VPE
inkl. Mobilzaun „Cloud“	BZ-20CLOUD	691,4 <span style="color: green;">c</span>	1
inkl. Mobilzaun „Standard“	BZ-20STANDARD	841,4 <span style="color: green;">c</span>	1
inkl. Mobilzaun „Profi“ mit Haken und Ösen	BZ-20PROFI	806,6 <span style="color: green;">c</span>	1



## Bauzaunset mit Lager- und Transporttraverse für 2,20 m Zaunelemente

bestehend aus:

20 x Mobilzaun

1 x Lager- und Transporttraverse (Art.-Nr. 32000)

	Art.-Nr.	kg	VPE
inkl. Mobilzaun „Standard“	32000-SET1	310,0 <span style="color: green;">B</span>	1
inkl. Mobilzaun „Profi“ mit Haken und Ösen	32000-SET2	400,0 <span style="color: green;">B</span>	1

**i** Lager- und Transportpaletten, siehe Seite 102 - 103

**Bauzaunfuß aus Beton**

für den standfesten Aufbau von Mobilzäunen,  
Abmaße: Breite: 220 mm, Länge: 700 mm, Höhe: 125 mm,  
mit 6 Löchern Ø 42 mm zum Einstecken der Bauzaunstandrohre,  
inkl. Tragegriffe

	Art.-Nr.	kg	VPE
Beton	3F100	36,0 <sup>s</sup>	24

**Bauzaunfuß aus Beton**

für den standfesten Aufbau von Mobilzäunen,  
Abmaße: Breite: 180 mm, Länge: 690 mm, Höhe: 130 mm,  
mit 4 Löcher Ø 42 mm zum Einstecken der Bauzaunstandrohre,  
inkl. Tragegriffe

	Art.-Nr.	kg	VPE
Beton	3F101	25,0 <sup>s</sup>	25

**Betonfuß für Bauzaun**

mit 6 Löchern zum Einstecken Ø 47 mm, mit Tragegriffen  
Breite: 220 mm, Länge: 620 mm, Höhe: 130 mm

	Art.-Nr.	kg	VPE
Beton	3F105	35,5 <sup>s</sup>	25

**Bauzaunfuß aus Kunststoffrecycling**

für den standfesten Aufbau von Mobilzäunen,  
Abmaße: Breite: 250 mm, Länge: 685 mm, Höhe: 145 mm,  
mit 6 Löchern Ø 42 mm zum Einstecken der Bauzaunstandrohre

	Art.-Nr.	kg	VPE
Recycling	3F112	24,0 <sup>s</sup>	50
Recycling	3F110	20,0 <sup>s</sup>	50

**Bauzaunfuß aus Kunststoffrecycling**

für den standfesten Aufbau von Mobilzäunen,  
Abmaße: Breite: 250 mm, Länge: 685 mm, Höhe: 135 mm,  
mit 4 Löchern Ø 42 mm und 1 x 60 x 60 mm zum  
Einstecken der Bauzaunstandrohre

	Art.-Nr.	kg	VPE
Recycling	3F113	26,0 <sup>s</sup>	50
Recycling	3F111	20,0 <sup>s</sup>	50

**Bauzaunfuß aus Kunststoffrecycling**

für den standfesten Aufbau von Mobilzäunen,  
Abmaße: Breite: 290 mm, Länge: 800 mm, Höhe: 125 mm,  
mit 4 Löchern Ø 42 mm und 2 Löchern 40 x 40 mm zum  
Einstecken der Bauzaunstandrohre

	Art.-Nr.	kg	VPE
Recycling	3F110L	16,0 <sup>s</sup>	20



## Transportbox für Mobilzaunfüße

Gitterbox, für die Lagerung und den Transport von allen Sorten Bauzaunfüßen, 4 Seiten und Boden aus Stahlgitter mit Drähten  $\varnothing$  4 mm, eine Längenseite ist herausnehmbar für die praktikable Handhabung bei der Be- und Entladung der Box, Beladung: 5 Füße nebeneinander, 7 Füße übereinander, die Transportbox ist stapelbar und lässt sich sowohl per Gabelstapler als auch per Kran transportieren, neben ihrem Hauptzweck, dem Transport von Bauzaunfüßen, ist die Box universell für die Lagerung verschiedenster Baumaterialien und Werkzeuge einsetzbar, Füllmaße: 1,43 m x 0,87 m x 0,94 m

	Art.-Nr.	kg	VPE
verzinkt	3B231	96,0 <sup>B</sup>	1

## Lager- und Transporttraverse für Fußplatten

verzinkte Stahlkonstruktion zur Aufnahme von max. 30 Mobilzaunfüßen (3F110, 3F111, 3F112, 3F113), kombinierbar mit Art.-Nr. 3B211, angeschweißte Stapeltaschen für den Transport mit dem Gabelstapler, in Kombination mit Lager- und Transporttraverse für Mobilzaun stapelbar, Abmaße: 3,56 x 1,02 m

max. Breite der Fußplatte: 260 mm, max. Länge der Fußplatte: 690 mm  
max. Höhe der Fußplatte: 150 mm

	Art.-Nr.	kg	VPE
verzinkt	3B215	140,0 <sup>C</sup>	1

## Stapelpalette für Mobilzaunfüße

für die Aufnahme von 25 Stk. Bauzaunfußplatten (3F110, 3F112) geeignet Standrohre und Querholme sind aus 50 x 50 mm Vierkantrrohr gefertigt, Füllmaße: 1,30 m x 0,63 m x 0,90 m, mit zusätzlichem Mittelholm, sowohl für Stapler- und Hubwagenverkehr als auch für Kranbetrieb geeignet, durch die Kontur der Tulpenfüße lassen sich die Stapelpaletten standsicher stapeln, ein Zurrgerät für die Sicherung der Fußplatten wird mitgeliefert

max. Breite der Fußplatte: 260 mm, max. Länge der Fußplatte: 720 mm  
max. Höhe der Fußplatte: 170 mm

	Art.-Nr.	kg	VPE
verzinkt	50385V	38,0 <sup>B</sup>	1

## Twintraverse 30

für 30 Stk. Bauzäune und 30 Stk. Fußplatten - für alle Anwendungen eine effiziente Lösung, gerade da wo viel Bauzaun auf- und abgebaut wird, da ein zeitgleiches Entnehmen von beiden Artikeln (Fuß und Zaun) gewährt wird. Optional ist eine Blechwanne für Kleinteile werkzeuglos seitlich anzuhängen, sodass immer alles paarig zur Baustelle ausgeliefert werden kann. Eine optimale Lösung für Transport, Lagerung und Verwaltung der Produkte

max. Breite der Fußplatte: 260 mm, max. Länge der Fußplatte: 730 mm  
max. Höhe der Fußplatte: 170 mm

Die Twinpalette ist aus einer robusten Stahlkonstruktion verschweißt und feuerverzinkt.

- max. Standrohrdurchmesser:  $\varnothing$  42,4 mm
- max. Querrohrdurchmesser:  $\varnothing$  26,9 mm

	Art.-Nr.	kg	VPE
verzinkt	3B212T	160,0 <sup>C</sup>	1



**i** Die Fußplatten werden durch seitlich klappbare Halterungen in der Traverse gehalten, durch einfaches Umklappen der Halterungen können die Fußplatten ohne Arretierungen auf ebener Traverse mühelos entnommen werden.



### Verbindungsschelle

für Mobilzäune, mit Schraube M10 x 60 mm

	Art.-Nr.	kg	VPE
verzinkt, 1,5 mm Blechstärke	3VB10L	0,2 <sup>A</sup>	50
verzinkt, 2,5 mm Blechstärke	3VB10	0,3 <sup>A</sup>	50
verzinkt, 5,0 mm Blechstärke	3VB10V	0,5 <sup>A</sup>	50



### Sicherheits-Verbindungsschelle

für Mobilzäune, nur mit Spezialwerkzeug zu öffnen

	Art.-Nr.	kg	VPE
verzinkt, 2,5 mm Blechstärke	3VB10S	0,5 <sup>A</sup>	50
verzinkt, 5,0 mm Blechstärke	3VB10SV	0,5 <sup>A</sup>	50
Spezialwerkzeug	3VB11	0,1 <sup>A</sup>	1



### Hochsicherheits-Verbindungsschelle

für Mobilzäune, nur mit Spezialwerkzeug zu öffnen

	Art.-Nr.	kg	VPE
verzinkt, 5,0 mm Blechstärke	3VB10HV	0,5 <sup>A</sup>	50
Spezialwerkzeug	3VB12	0,1 <sup>A</sup>	1



### Schnellverbinder

für Mobilzäune, inkl. Schrauben,  
(auch ohne Schrauben einsetzbar)

	Art.-Nr.	kg	VPE
Kunststoff	33328	0,1 <sup>A</sup>	50



### Steckschlüsselsatz 20-teilig, Vierkanttrieb 1/2"

bestehend aus:

- 12 x Steckschlüssel-Einsätze, Sechskant,  
SW 10, 11, 12, 13, 14, 15, 16, 17, 18, 19, 22, 24
- 3 x Steckschlüssel-Einsätze, Sechskant, lange Ausführung,  
SW 13, 17, 19
- 1 x Umschaltratsche (Umschaltknarre)
- 1 x Verlängerung 250 mm
- 1 x Kardangelenk
- 1 x Zündkerzenschlüssel 16 mm
- 1 x Adapter von 3 / 8" Innenvierkant auf 1 / 2" Außenvierkant

Material: Chrom Vanadium

	Art.-Nr.	kg	VPE
je Stück	60100	3,0 <sup>A</sup>	1



### Bauzaunaufsatz für Zurrgurte

durch einfaches Aufstecken des Aufsatzes kann ein sicherer Transport garantiert werden, die Zurrgurte und die Bauzäune werden durch den Aufsatz vor Schäden geschützt

	Art.-Nr.	kg	VPE
verzinkt, 2,5 mm Blechstärke	3B20-A	1,0 <sup>A</sup>	20

### Mobilzaunnetz

zum Aufspannen, geeignet für alle Mobil-Bauzäune 3,50 x 2,00 m, inkl. Kabelbinder zum Befestigen des Netzes am Bauzaun, Winddurchlässigkeit: ca. 12 %, Maße: 3,41 x 1,76 m



	Art.-Nr.	kg	VPE
Mobilzaunnetz weiß	3FB36W	0,8 <sup>A</sup>	5
Mobilzaunnetz grün	3FB36G	0,8 <sup>A</sup>	5
schwer entflammbar, B1 zertifiziert			
Mobilzaunnetz weiß	3FB36W-B1	1,0 <sup>A</sup>	5
Mobilzaunnetz grün	3FB36G-B1	1,0 <sup>A</sup>	5

### Sichtschutzplane, schwer entflammbar

zum Aufspannen auf Bauzäune, geeignet für alle Mobil-Bauzäune 3,50 x 2,00 m, inkl. Kabelbinder zum Befestigen der Plane am Bauzaun, Planendicke: 0,25 mm



	Art.-Nr.	kg	VPE
Sichtschutzplane weiß	3FB35	0,8 <sup>A</sup>	5
Sichtschutzplane grün	3FB35G	0,8 <sup>A</sup>	5
Sichtschutzplane schwarz	3FB35S	0,8 <sup>A</sup>	5
Sichtschutzplane blau	3FB35B	0,8 <sup>A</sup>	5
Sichtschutzplane weiß mit Schake Logo	3FB35 Logo	0,8 <sup>A</sup>	5
Zertifiziert nach EN 13501	3FB35-B1	0,8 <sup>A</sup>	5

### Sichtschutzplane 20 m weiß

wie oben, gefaltet für 2,00 m hohen Mobil-Bauzaun, Länge: 20 m

	Art.-Nr.	kg	VPE
Sichtschutzplane weiß	3FBR35	5,0 <sup>A</sup>	1



### Individualdruck Bauzaunplane / Netz

Gestalten Sie Ihre Mobilzaunplane oder Ihr Mobilzaunnetz nach Ihren individuellen Wünschen! Bringen Sie Ihre Werbung auf fast 3,5 x 2,0 m voll zur Geltung, mit unseren individuell bedruckten Planen und Netzen nutzen Sie Ihre Baustellen-Absicherung als gut sichtbaren Werbeträger!

	Art.-Nr.
Bauzaunplane	3FB35KL <sup>A</sup>
Bauzaunnetz	3FB36KL <sup>A</sup>



**Mobilzaunständer**

verzinkte Stahlkonstruktion mit Hülsen zum Einstecken der Bauzaunstandrohre und Bügel zum Befestigen von 2 Bauzäunen miteinander, auf 2 Bodenplatten befinden sich Löcher zum Einschlagen von Erdnägeln zur Befestigung des Ständers auf dem Boden  
Abmaße: Tiefe: 120 mm, Höhe: 850 mm, Standbreite: 800 mm

	Art.-Nr.	kg	VPE
verzinkt	3B150	4,5 <sup>B</sup>	50



**Mobilzaunplatte**

mit Tragegriff für ein angenehmes Handling, mit aufschraubbaren Einsteckhülsen zum Verbinden von 2 Bauzäunen, inkl. Schraubensatz  
Abmaße der Bodenplatte: 500 x 700 mm

	Art.-Nr.	kg	VPE
verzinkt	3B151	12,5 <sup>A</sup>	10

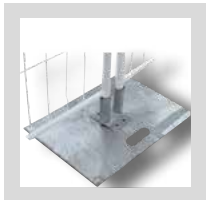

**Bodenplatte**

zum Verbinden von 2 Bauzäunen mittels Hülsen zum Einstecken der Standrohre, geeignet für den ortsfesten Einbau, mit 4 Bohrungen in der Grundplatte zum Aufdübeln, Abmaße: 130 x 160 mm

	Art.-Nr.	kg	VPE
verzinkt	3B152	2,0 <sup>A</sup>	10

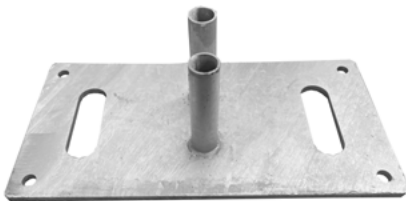

**Bauzaunfuß aus Stahl**

Maße: 250 x 500 x 10 mm aus Ø 35 x 2,6 mm Rundrohr mit Tragegriffen und Löchern zum Aufdübeln



	Art.-Nr.	kg	VPE
verzinkt	3F158	9,8 <sup>A</sup>	10



**Bodenhülsen**

Stahlkonstruktion, mit angespitztem Winkeleisen zum Einschlagen, 2 seitlich angeschweißte Hülsen können zum Einstecken von Bauzaunstandrohren eingesetzt werden, Länge: 600 mm

	Art.-Nr.	kg	VPE
verzinkt	3B153	2,6 <sup>A</sup>	10



### Übersteigschutz

Stacheldrahthalter in Y-Form, schützt vor ungewolltem Übersteigen des Wandelements, durch schräge Schlitzte im Vierkantrohr können die Stacheldrähte ohne weitere Befestigungen angebracht werden

	Art.-Nr.	kg	VPE
verzinkt	3B156	0,8 <sup>A</sup>	10



### Stacheldraht

aus dickverzinkten Drähten,  
2-drahtig, 4-spitzig, 100 mm Spitzenabstand

	Art.-Nr.	kg/Rolle	VPE
1,7 mm stark	3B156-4	12,5 <sup>A</sup>	250 m
2,5 mm stark	3B156-5	20,5 <sup>A</sup>	200 m



### Bindedraht

geglühter Draht 2,00 mm schwarz

	Art.-Nr.	kg/Rolle	VPE
2,0 mm	3B156-6	5,0 <sup>A</sup>	1



### Stacheldraht Erdnagel

aus Rundeisen gefertigt, mit angeschweißter Ringöse Ø 74 mm außen, Ø 50 mm innen, zum sicheren Einführen von Stacheldraht Art.-Nr. 3B156-4 bzw. 3B165-5 oder sonstigen Absperrdrähten, mit angeschmiedeter Spitze, Ausführung: roh

	Art.-Nr.	kg	VPE
Ø 14 mm, Länge: 500 mm	301405ST	0,8 <sup>A</sup>	1
Ø 16 mm, Länge: 750 mm	301607ST	1,4 <sup>A</sup>	1





Verkehrssicherung

Verkehrswegebau

Mobilzaun

Schalung

Bau- Schutzgerüste

Lager - Transport

Baustelleneinrichtung

Barrierefreie Baustelle



**Mobilzaun-Stützstrebe**

zum stabilen Abstützen von Mobilzaunelementen, mit angeschweißter Bodenplatte und Bohrungen zum Einschlagen von Erdnägeln, Verbindungsschelle (Artikel-Nr. 3VB10) zum Befestigen am Bauzaun, sowie Erdnagel (Art.-Nr. 30W80) zum Fixieren der Stützstrebe separat erhältlich

Höhe: ca. 1,60 m, für 2,00 m Bauzaun

	Art.-Nr.	kg	VPE
verzinkt ohne Schelle ohne Erdnagel	3B154	4,9 <sup>B</sup>	10
verzinkt mit Schelle ohne Erdnagel	3B154-1	5,2 <sup>B</sup>	10
verzinkt mit Schelle und Erdnagel	3B154-2	6,4 <sup>B</sup>	10



Höhe: ca. 1,00 m, für 1,20 m Bauzaun

	Art.-Nr.	kg	VPE
verzinkt ohne Schelle ohne Erdnagel	3B1541	3,6 <sup>A</sup>	10
verzinkt mit Schelle ohne Erdnagel	3B1541-1	3,9 <sup>A</sup>	10
verzinkt mit Schelle und Erdnagel	3B1541-2	5,1 <sup>A</sup>	10



**Mobilzaun-Stützstrebe mit Rohrstützen**

zum stabilen Abstützen von Mobilzaunelementen, mit angeschweißter Bodenplatte und Bohrungen zum Einschlagen von Erdnägeln, sowie aufgeschweißtem Rohrstützen Ø 38 mm zur Fixierung unter Mobilzaunfußplatten

Höhe: ca. 1,60 m, für 2,00 m Bauzaun

	Art.-Nr.	kg	VPE
verzinkt ohne Schelle ohne Erdnagel	3B1542	4,8 <sup>B</sup>	10
verzinkt mit Schelle ohne Erdnagel	3B1542-1	5,1 <sup>B</sup>	10
verzinkt mit Schelle und Erdnagel	3B1542-2	6,3 <sup>B</sup>	10



**Mobilzaun-Stützstrebe inkl. Bodenplatte**

zum stabilen Abstützen von Mobilzaunelementen, mit durchgehendem Auflageeisen, mit Bohrungen zum Einschlagen von Erdnägeln, Verbindungsschelle (Art.-Nr. 3VB10) zum Befestigen von Bauzaun separat erhältlich, Gewichtsverteilung auf ca. 1,00 m möglich,

Höhe: ca. 1,60 m für 2,00 m Bauzaun

	Art.-Nr.	kg	VPE
verzinkt ohne Schelle	3B1543	14,0 <sup>B</sup>	10
verzinkt mit Schelle	3B1543-1	14,3 <sup>B</sup>	10
verzinkt mit Schelle und Erdnagel	3B1543-2	15,0 <sup>B</sup>	10

**i** Lagerung der Stützstreben auch in Stapelpaletten möglich, siehe Rubrik: Lager - Transport



mit Klinke

## Mobilzaun Tür

aus einer stabilen Rahmenkonstruktion verschweißt, um auf Baustellen oder anderen mobilen Einrichtungen einen guten und sicheren Eingang bzw. Ausgang aus einem mit Bauzaun gesicherten Bereich zu gewährleisten. Die Tür wird mit einem handelsüblichen Schloss mit beidseitiger Klinke konfektioniert. Aus diesem Grund finden die schweren Mobilzaun- Türen mit Schloss immer häufiger Ihren Einsatz bei Veranstaltungen und Baustellen mit hohen Sicherheitsansprüchen (z.B. bei Flughäfen, öffentlichen Einrichtungen etc.)

	Art.-Nr.	kg	VPE
mit Klinke	3B36T	53,0 <sup>B</sup>	1
mit Panikschloss	3B36FT	53,0 <sup>B</sup>	1



mit Panikschloss



## Bauzauneinfahrtstor

für einen visuell markanten Baustellenzugang, verzinkte Stahlkonstruktion mit aufgespanntem, bedrucktem Banner (Bannerbreite ca. 1,0 m), Einfahrtshöhe 4,0 m, Einfahrtsbreite 4,5 m, Stützstreben mit Betonblock sorgen für die nötige Standsicherheit, abschließbar mit Vorhangschloss, auf Anfrage sind individuelle Bedruckungen, und abweichende Maße realisierbar, das ideale Produkt um Baustellenzugänge sicher und gut sichtbar zu machen und dabei gleichzeitig geeignete Werbung zu platzieren



	Art.-Nr.	kg	VPE
	3B360T	1435,00 <sup>S</sup>	1

Verkehrssicherung

Verkehrswegebau

Mobilzaun

Schalung

Bau- Schutzgerüste

Lager - Transport

Baustelleneinrichtung

Barrierefreie Baustelle

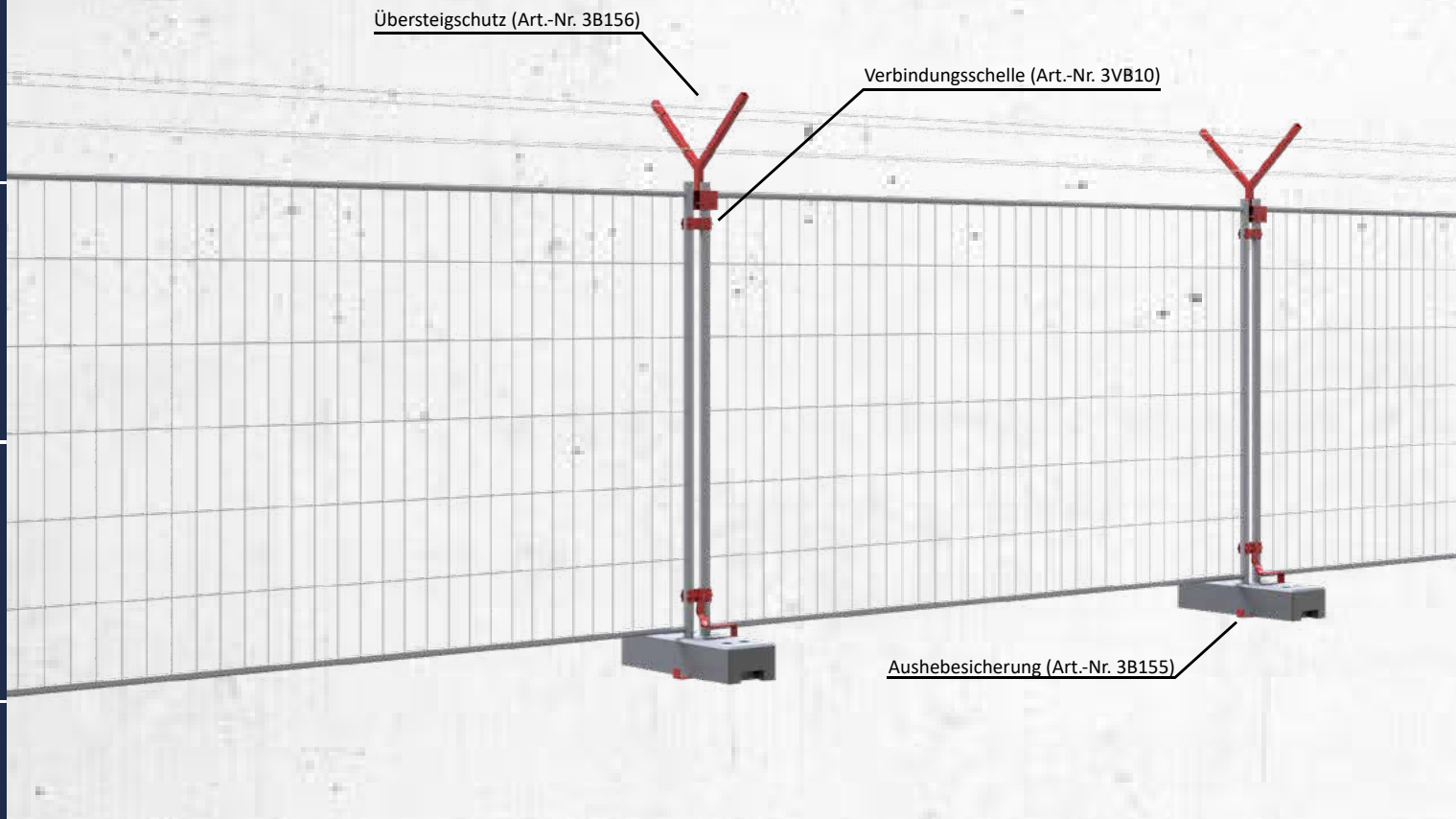
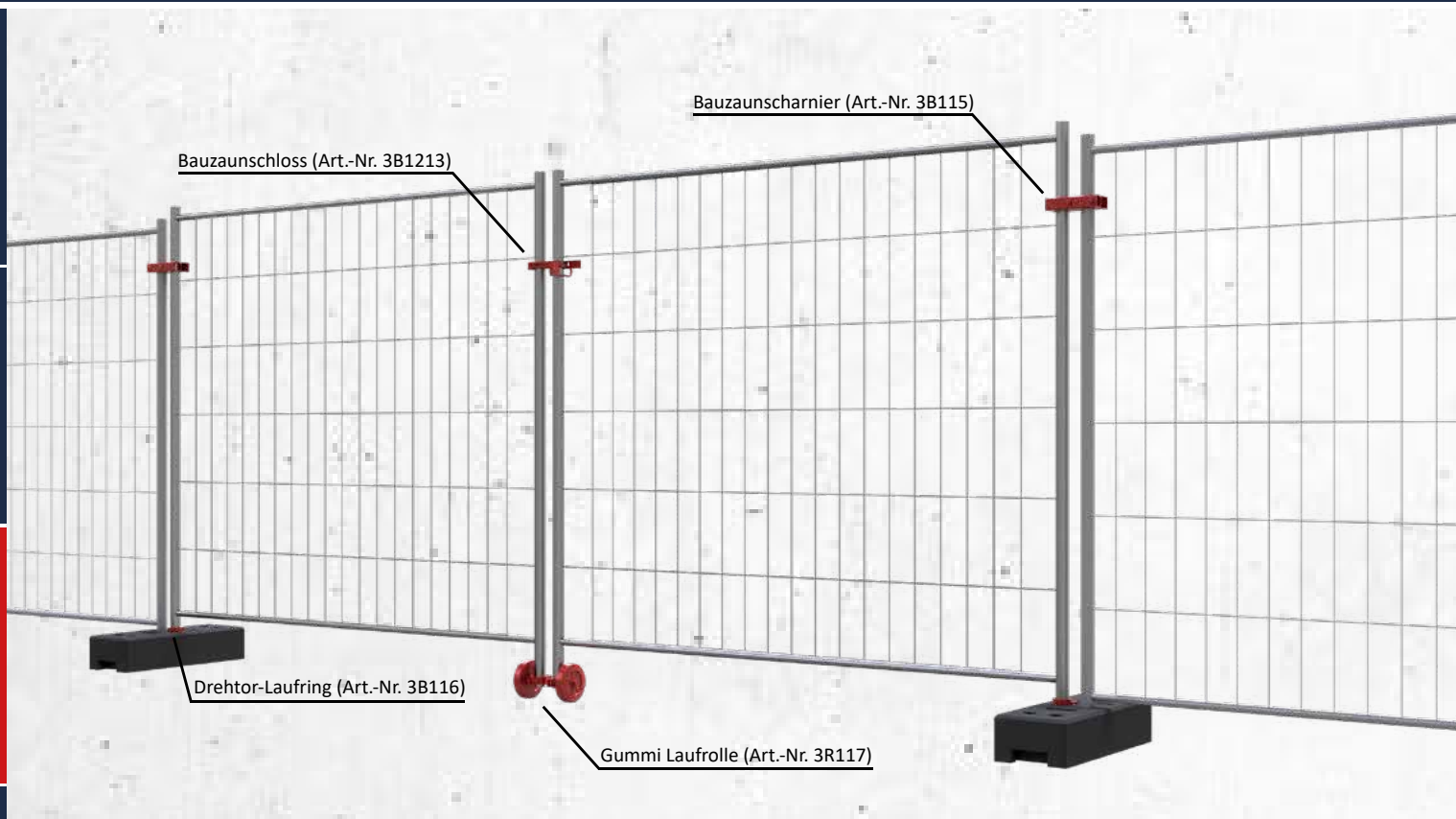

# Bauzaunschilder

Bauzaunschild bedruckt mit individuellem Kundenlogo  
 Format: 100 x 600 x 0,5 mm - Farb-Aluminium Blech

Art.-Nr.	kg	VPE
BZS	0,1 <sup>A</sup>	35

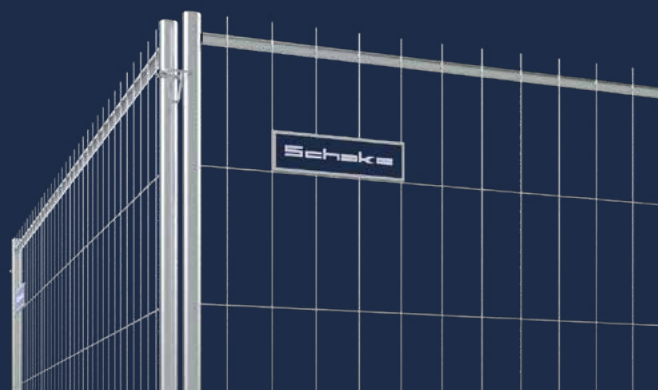



### Bauzaunverschluss

einfache Montage, durch eine Führungsschiene wird das Schloss am Bauzaun unverlierbar montiert

	Art.-Nr.	kg	VPE
verzinkt	3B1213	2,0 <sup>A</sup>	5



### Bauzaunrolladapter

Bauzaunrolladapter zur Aufnahme von allen gängigen Mobilzäunen zum bequemen Verfahren per Rolle, verzinkte Stahlkonstruktion mit Rohrstützen zur Aufnahme der Mobilzaunstandrohre, inkl. Feststellschraube

Art.-Nr.	kg	VPE
3R120	4,8 <sup>A</sup>	1



### Gummi-Laufrolle für Bauzaun

Gummi-Laufrolle Ø 150 mm, schwarz, Kunststofffelge, Gleitlager inkl. Befestigungsvorrichtung für Rohrdurchmesser Ø 40-43 mm

	Art.-Nr.	kg	VPE
Ø 150 mm	3R117	1,3 <sup>A</sup>	1



### Laufrolle

für Bauzaun-Torelement, inkl. Rohrschelle

	Art.-Nr.	kg	VPE
Ø 200 mm	3R116	1,5 <sup>A</sup>	1



### Drehtor-Laufring

passend für alle Elemente, mit Feststellschraube

	Art.-Nr.	kg	VPE
verzinkt	3B116	0,6 <sup>A</sup>	1



3B115

### Bauzaunscharnier

für Torelemente inkl. Schraube und Mutter  
Ausführung: verzinkt



Art.-Nr.	kg	VPE
----------	----	-----

Speziell für Profi-Bauzäune  
bzw. Bauzäune aller Art

3B115	1,0 <sup>A</sup>	1
-------	------------------	---



3B115-1

Nicht für Bauzäune mit eingelassenen  
Querrohre geeignet

3B115-1	1,0 <sup>A</sup>	1
---------	------------------	---



### Aushebesicherung

zum Sichern von allen Mobilzaun-Elementen, bestehend aus Verbindungsschelle und Sicherungseisen

	Art.-Nr.	kg	VPE
verzinkt	3B155	0,5 <sup>A</sup>	10



VPDR21SOB0033



**V-Turnstile**

das V-Turnstile ist ein mobiles Drehkreuz für den Baustellen und Eventbereich mit etlichen Ausstattungsmöglichkeiten, welches der Personenvereinzlung und Gelände-sicherung dient. Durch Staplertaschen sowie Kranösen versetzbar. Einsatz sowohl mobil als auch stationär. Die Abmessungen betragen 2,00 x 2,00 x 2,41 m bei einem Gewicht von 1350 kg. Durchgangsbreite von 0,85 m. Kann mit verschiedensten Zutrittskontrollen ausgestattet werden. Sperrichtung per Profilzylinder einstellbar. Standardmäßig einseitig frei drehend im stromlosen Zustand. Inkl. CEE-Stecker, Steuereinheit, Serviceklappe sowie Bauzaunmodul. Die Elektr. Mechanische Steuereinheit kann durch Zutrittskontrollen erweitert werden. Die rein mechanische Steuereinheit dient der Personenvereinzlung ohne Zutrittskontrolle

verzinkt	Art.-Nr.	kg	VPE
rein mechanisch	VPDR21VMB0203	1333,0	1
elektr. mechanisch, ohne Zutrittskontrolle	VPDR21VOB0021	1333,0	1
elektr. mechanisch, lokale Zutrittskontrolle	VPDR21VEB0024	1333,0	1

**verzinkt + schwarz-matt pulverbeschichtet**

rein mechanisch	VPDR21SMB0205	1333,0	1
elektr. mechanisch, ohne Zutrittskontrolle	VPDR21SOB0033	1333,0	1
elektr. mechanisch, lokale Zutrittskontrolle	VPDR21SEB0036	1333,0	1

**i** auch mit Doppelstabmattenzaunmodul verfügbar, auf Anfrage auch als V-Turnstile-Compact mit 0,6 m Durchgangsbreite erhältlich. Maße: 1,20 m x 1,50 m x 2,41 m



VPDT22SOB0146

**V-Turnstile-Guard**

der V-Turnstile-Guard ist ein mobiler Drehkreuztunnel, welcher an jeder beliebigen Stelle einer V-Guard Anlage integriert werden kann und somit dasselbe Schutzprinzip des V-Guard für Passanten in verschieden Umgebungen, umfasst. Durch Staplertaschen sowie Kranösen versetzbar. Einsatz sowohl mobil als auch stationär. Die Abmessungen betragen 2,00 x 2,00 x 2,41 m bei einem Gewicht von 1700 kg. Durchgangsbreite von 0,85 m. Kann mit verschiedensten Zutrittskontrollen ausgestattet werden. Sperrichtung per Profilzylinder einstellbar. Standardmäßig einseitig frei drehend im Stromlosen Zustand. Inkl. CEE-Stecker, LED-Beleuchtung vorne und hinten gesteuert durch einen Bewegungsmelder, elektromechanischer Steuereinheit und Serviceklappe.

verzinkt	Art.-Nr.	kg	VPE
Bauzaunmodul	VPDT22VOB0134	1677,0	1

**verzinkt + schwarz-matt pulverbeschichtet**

Bauzaunmodul	VPDT22SOB0146	1677,0	1
--------------	---------------	--------	---

**Konfigurationsmöglichkeiten aller Aufbauten der Bau- und Eventsicherung:**

**Oberfläche:**

- verzinkt
- verzinkt + schwarz-matt pulverbeschichtet
- verzinkt + RAL Wunschfarbe pulverbeschichtet

**Zaunanbindung:**

- ohne Zaunanbindung
- Bauzaunmodul
- Doppelstabmattenzaunmodul

**Zutrittskontrolle:**

- ohne Zutrittskontrolle
- lokale Zutrittskontrollen
- Zutrittskontrollen mit Software (auf Anfrage)
- Integration kundeneigener Zutrittskontrollen (auf Anfrage)





VPDP22SOB0192



### V-Door

das V-Door ist eine mobile Tür, welche optimal als barrierefreier Zugang oder als Fluchttür eingesetzt werden kann. Wahlweise auf einer Plattform oder einer Stahlplatte. Durch Staplertaschen sowie Kranösen versetzbar. Die Abmessungen der V-Door auf der Plattform betragen 2,0 x 2,0 x 2,35 m bei einem Gewicht von 1130 kg (Stahlplatten-Version 1,0 x 2,0 x 2,21 m bei einem Gewicht von 280 kg). Durchgangsbreite von 1,5 m. Kann mit verschiedensten Zutrittskontrollen ausgestattet werden. Inkl. CEE-Stecker, elektr. Öffner, integrierter Türschließer, Industriegeschloss, LED-Beleuchtung vorne und hinten sowie Übersteigschutz.

verzinkt	Art.-Nr.	kg	VPE
Bauzaunmodul, Klinke	VPDP22VOB0191	1130,0 <small>S</small>	1

verzinkt + schwarz-matt pulverbeschichtet	Art.-Nr.	kg	VPE
Bauzaunmodul, Klinke	VPDP22SOB0192	1130,0 <small>S</small>	1
Doppelstabbattenzaunmodul, Klinke	VPDP22SOD0195	1130,0 <small>S</small>	1
Bauzaunmodul, Fluchttür	VPDP22SFB0235	1140,0 <small>S</small>	1
Bauzaunmodul, Knauf	VPDP22SKB0244	1130,0 <small>S</small>	1

**i** Version auf Stahlplatte in der Katalogkategorie „Barrierefreie Baustelle“ auf Seite 214



VPST22SOB0113



### V-Gate

das V-Gate ist ein faltbares Schiebetor, welches durch das kompakte Transportmaß, für den Baustellen- und Eventbereich optimal geeignet ist. Einmal händisch ausgeklappt wird es standarmäßig per Funkfernbedienung gesteuert. Durch Staplertaschen sowie Kranösen versetzbar. Einsatz sowohl mobil als auch stationär. Die Abmessungen betragen im Transportzustand 1,93 x 1,20 x 2,36 m (so passen bis zu 12 V-Gates auf einen LKW) bei einem Gewicht von 1890 kg und einer Öffnungsbreite von 5,40 m. Inkl. bedruckbarer Aluverbundplatte, CEE-Stecker, Zahnstangenantrieb, LED-Blinklicht, Durchfahrtsensor, Motor mit Kraftabschaltung sowie Gummipuffer an allen Scherkanten.

verzinkt	Art.-Nr.	kg	VPE
ohne Zaunanbindung	VPST22VOO0197	1890,0 <small>S</small>	1
Bauzaunmodul	VPST22VOB0124	1890,0 <small>S</small>	1

verzinkt + schwarz-matt pulverbeschichtet	Art.-Nr.	kg	VPE
ohne Zaunanbindung	VPST22SOO0199	1890,0 <small>S</small>	1
Bauzaunmodul	VPST22SOB0113	1890,0 <small>S</small>	1





### Bauzaunlampe

rotes Gehäuse, inkl. Metallbügel zur Befestigung an Rohren/Stützen.  
Zusätzlicher Ring zur Befestigung an z.B. Laterneneisen.  
Nach **ZTV-SA 97** 5.10.10 Bauzäune / **RSA 21** 3.5.4 Warnleuchten



	Art.-Nr.	kg	VPE
gelbe 360° Linse	31210G	1,0 <sup>A</sup>	5
rote 360° Linse	31210R	1,0 <sup>A</sup>	5



### Betonleitwand Typ 20

für individuelle Absperrung von Baustellen und anderen Gefahrenzonen, wodurch der Straßenverkehr oder auch Fußgänger sicher geleitet werden. Die einzelnen Elemente können endlos miteinander verbunden werden (Verbindungselement Art.-Nr. 3F200-1), sodass die Aufstellung in der Länge als eine stabile Einheit besonders guten Halt gewährleistet. Die Betonleitwand kann mit Bauzäunen oder unseren Euro Kunststoffzäunen als zusätzliche Absperrung bzw. Leiteinrichtung konfektioniert werden. Die Betonleitwände können auch in einem Winkel von bis zu 6° aufgestellt werden, sodass auch im Kurvenbereich die Betonleitwände sicher aufgestellt werden können. Zusätzlich können die Elemente mit eingebauten Reflektoren geliefert werden, sodass der Verkehr frühzeitig auf eine Leiteinrichtung aufmerksam gemacht wird. Die Betonleitwand ist für den Stapler und Kraneinsatz geeignet. Zusätzlich können die Elemente bei der Aufstellung mit Schrauben oder Erdnägel gesichert werden. Breite: 2,20 m

	Art.-Nr.	kg	VPE
Beton	3F200	1500,0 <sup>S</sup>	



### Verbindungselement für Betonleitwand Typ 20

aus Stahl verzinkt, zur sicheren Verbindung der einzelnen Betonleitwände, einfache Montage ohne Werkzeug

	Art.-Nr.	kg	VPE
verzinkt	3F200-1	6,5 <sup>A</sup>	1



### Sicherungsbolzen für Betonleitwand Typ 20

für Betonleitwand Typ 20 damit Bauzäune und Absperrschrankengitter unverlierbar mit der Betonleitwand montiert werden können. Ausführung aus Stahl

	Art.-Nr.	kg	VPE
verzinkt	3F200-2	0,6 <sup>A</sup>	1



## Betonleitwand Werbeschild

Große Werbefläche zur Anbringung von individuellen Kundenlogos bis zu 4 Farben bedruckt, Maße: 590 x 140 x 3 mm

Art.-Nr.	kg	VPE
ASV-605	0,5 <sup>A</sup>	24
ASV-Logo	0,5 <sup>A</sup>	24





## Betonleitwand SET1

bestehend aus:

- 1 x Betonleitwand (Art.-Nr. 3F200)
- 1 x Mobilzaun
- 1 x Verbindungselement (Art.-Nr. 3F200-1)
- 2 x Sicherungsbolzen (Art.-Nr. 3F200-2)

	Art.-Nr.	kg	VPE
inkl. Mobilzaun „Standard“	3F200-SET1S	1522,7 <small>g</small>	1
inkl. Mobilzaun „Profi“	3F200-SET1P	1522,7 <small>g</small>	1



## Betonleitwand SET2

bestehend aus:

- 1 x Betonleitwand (Art.-Nr. 3F200)
- 1 x Verbindungselement (Art.-Nr. 3F200-1)
- 1 x Absperrschrankengitter



	Art.-Nr.	kg	VPE
inkl. Absperrschrankengitter „NOX“ ohne Lampenadapter	3F200-SET2-4K	1521,0 <small>g</small>	1
mit Lampenadapter	3F200-SET2-4KA	1521,0 <small>g</small>	1

	Art.-Nr.	kg	VPE
inkl. Absperrschrankengitter „NOX Light“ ohne Lampenadapter	3F200-SET2-5K	1521,0 <small>g</small>	1
mit Lampenadapter	3F200-SET2-5KA	1521,0 <small>g</small>	1

	Art.-Nr.	kg	VPE
inkl. Absperrschrankengitter „Ultra“ ohne Lampenadapter	3F200-SET2-6K	1521,0 <small>g</small>	1
mit Lampenadapter	3F200-SET2-6KA	1521,0 <small>g</small>	1



## Betonleitwand SET3

bestehend aus:

- 1 x Betonleitwand (Art.-Nr. 3F200)
- 1 x Verbindungselement (Art.-Nr. 3F200-1)
- 1 x Rohrbügel

	Art.-Nr.	kg	VPE
Rohrbügel mit Querholm verzinkt, (Art.-Nr. 465.64)	3F200-SET3-6	1524,0 <small>g</small>	1
verz. + beschichtet (Art.-Nr. 465.64B)	3F200-SET3-6B	1524,0 <small>g</small>	1

	Art.-Nr.	kg	VPE
Rohrbügel ohne Querholm verzinkt, (Art.-Nr. 465.54)	3F200-SET3-5	1524,0 <small>g</small>	1
verz. + beschichtet (Art.-Nr. 465.54B)	3F200-SET3-5B	1524,0 <small>g</small>	1







**Betonleitschwelle**

zur Trennung von Verkehrsflächen und Arbeitsbereichen. Sowohl für den Staplerverkehr als auch für den Kranbetrieb geeignet, durch die Unterfahrhöhe von 80 mm und den 4 stabilen Kranösen. Lässt sich durch die Arretierung standsicher stapeln, durch abgeschrägte Enden Aufstellwinkel zum nächsten Element im Winkel bis zu 45° möglich, passend für alle unsere 3B2035er und 3B2036er sowie 3B1235er und 3B1236er Bauzäune, Verbindungsschellen 3VB10 (und Varianten) dienen als Aushebesicherung für die Zäune, Anbringung von Logoplatte in den Maßen 590 mm x 340 mm möglich, Maße: Länge: 3480 mm, Breite: 350 mm, Höhe: 380 mm

	Art.-Nr.	kg	VPE
Beton	3F1035	670,00 <small>s</small>	1



**Betonleitschwelle SET1**

bestehend aus:  
 1 x Betonleitschwelle (Art.-Nr. 3F1035)  
 1 x Mobilzaun 2,00 x 3,50 m

	Art.-Nr.	kg	VPE
inkl. Mobilzaun „Light“	3F1035-SET1L	683,0 <small>s</small>	1
inkl. Mobilzaun „Standard“	3F1035-SET1S	686,0 <small>s</small>	1
inkl. Mobilzaun „Profi“ mit Haken und Ösen	3F1035-SET1P	690,0 <small>s</small>	1



**Betonleitschwelle SET2**

bestehend aus:  
 1 x Betonleitschwelle (Art.-Nr. 3F1035)  
 1 x Mobilzaun 1,20 x 3,50 m

	Art.-Nr.	kg	VPE
inkl. Mobilzaun „Standard“	3F1035-SET2S	681,0 <small>s</small>	1
inkl. Mobilzaun „Profi“ mit Haken und Ösen	3F1035-SET2P	684,0 <small>s</small>	1



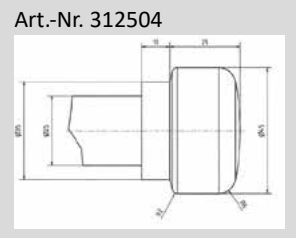
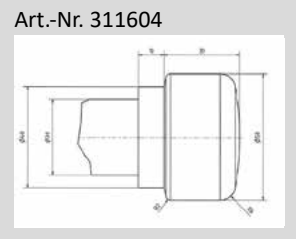

## Erdnagel Typ 1

dieser Nagel eignet sich besonders für die Befestigung von Stahlankerplatten am Boden, durch den Absatz am geschmiedetem Kopf kann er mit der passenden Ausziehdolle oder mit einer Brechstange einfach entfernt werden

Durchmesser 16 mm	Art.-Nr.	kg	VPE
400 mm	311604	0,6 <sup>A</sup>	10
600 mm	311606	1,0 <sup>A</sup>	10
800 mm	311608	1,3 <sup>A</sup>	10

Durchmesser 25 mm	Art.-Nr.	kg	VPE
400 mm	312504	1,6 <sup>A</sup>	5
600 mm	312506	2,4 <sup>A</sup>	5
800 mm	312508	3,3 <sup>A</sup>	5
1000 mm	312510	4,2 <sup>A</sup>	5
1200 mm	312512	5,0 <sup>A</sup>	5

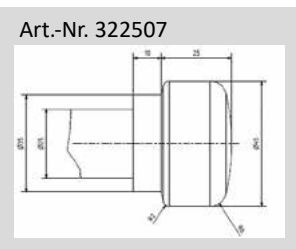

## Erdnagel Typ 2

dieser Nagel wird im Gerüstbau sowie im Bereich der Betonschalungen eingesetzt, durch den doppelt geschmiedeten Kopf lässt sich er sich bis zum unteren Kranz einschlagen, somit ist immer ein Ansatzpunkt zum Herausziehen gegeben

Durchmesser 25 mm	Art.-Nr.	kg	VPE
700 mm	322507	3,2 <sup>A</sup>	5
900 mm	322509	3,7 <sup>A</sup>	5

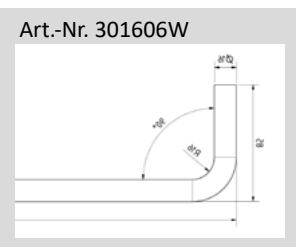

## Erdnagel Typ 5

für den vielseitigen Einsatz im Gerüstbau, Betonschalungen oder Bauzaunabstrebungen um 90° abgewinkelter Kopf ermöglicht einfache Entfernung, Spitze auf 45° angespitzt

Durchmesser 16 mm	Art.-Nr.	kg	VPE
600 mm	301606W	1,0 <sup>A</sup>	1

Durchmesser 20 mm	Art.-Nr.	kg	VPE
600 mm	302006W	1,6 <sup>A</sup>	1

**i** weitere Varianten und Längen auf Anfrage



1



3B161TPR



**Holzbauszauntor mit robuster Stahlrahmenkonstruktion**

zweiflügelig, Öffnungsweite: ca. 4,50 m, Höhe: ca. 2,00 m., inkl. Holzbauszaun-  
 ständer, abschließbar mit Vorhangschloss, auf der Innenseite mit komfortablen  
 und großen Öffnungs- und Schließgriffen. Durch die äußerst stabile Rahmen-  
 konstruktion aus 50 x 50 x 3 mm Vierkantrohr wird eine hohe Stabilität erreicht.  
 Das Torelement wird durch Augenschrauben an den 80 x 80 x 3 mm  
 Standpfosten fixiert. Der konstruktive Ständer erreicht einen Öffnungswinkel  
 von über 90 Grad. Des Weiteren kann die Feststellvorrichtung aus 16 mm  
 in den Boden eingebracht werden

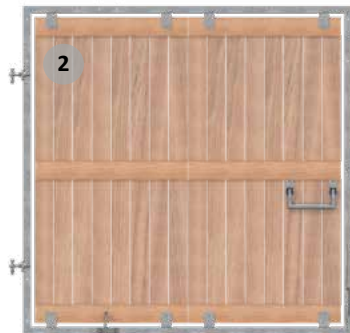

3B161TFR

3



E1VHB-L63

Art.-Nr.	kg	VPE
3B161T	330,6 <sup>B</sup>	1

**Einzelteile Holzbauszauntor**

Nr.	Beschreibung	Artikel-Nr.	kg	VPE
1.	1 x Pfosten rechts	3B161TPR	77,5	1
	1 x Pfosten links	3B161TPL	77,5	1
2.	1 x Torflügelelement rechts	3B161TFR	80,0	1
	1 x Torflügelelement links	3B161TFL	80,0	1
3.	1 x Vorhangschloss	E1VHB-L63	0,3	1



Innenansicht

**Holzbauszaun**

aus handelsüblichem 20 mm starkem Massivholz, mit Querverbindern kann  
 dieser zu einer Konstruktion vernagelt werden, Kesseldruck imprägniert,  
 Abmaße: 2,50 x 2,00 m

Art.-Nr.	kg	VPE
3B165	50,0 <sup>C</sup>	20



## Holzbaustaunständer

für Wandelemente bis ca. 40 mm Stärke, durch einfaches Einsetzen der Wandelemente in die unten angeschweißte U-Schiene wird das Wandelement gegen Verrutschen gehalten, zusätzlich kann das Wandelement in der Mitte durch Nägel oder Schrauben befestigt werden, der Ständer ist mit Ballastgewichten (z.B. Betonfüße Art.-Nr. 3F100) zu sichern, Höhe: 1815 mm

	Art.-Nr.	kg	VPE
verzinkt	3B160	12,5 <sup>B</sup>	20

## Oberteil

durch einfaches Einstecken des Oberteils in den Holzbaustaunständer Art.-Nr. 3B160 wird der Holzbaustaun (Wandelement) oben fixiert

	Art.-Nr.	kg	VPE
verzinkt, 490 mm	3B160-1	3,0 <sup>A</sup>	20

## Eck-Holzbaustaunständer

für Wandelemente bis ca. 40 mm Stärke, durch einfaches Einsetzen der Wandelemente in die unten angeschweißte U-Schiene werden die Wandelemente im Eckverbund gegen Verrutschen gehalten, zusätzlich können die Wandelemente in der Mitte durch Nägel oder Schrauben befestigt werden, der Ständer ist mit Ballastgewichten (z.B. Betonfüße Art.-Nr. 3F100) zu sichern, inkl. Oberteil, Höhe: 1815 mm

	Art.-Nr.	kg	VPE
verzinkt, 90°	3B160-E	14,5 <sup>B</sup>	5

## Eck-Oberteil

verzinkt, 490 mm, 90°

Art.-Nr.	kg	VPE
3B160-E1	3,0 <sup>A</sup>	5

## Holzbaustaunständer mit verstellbaren Winkeln

für Wandelemente bis ca. 40 mm Stärke, durch einfaches Einsetzen der Wandelemente in die unten angebrachten U-Schienen werden die Wandelemente im Verbund gegen Verrutschen gehalten, der Ständer ist mit Ballastgewichten (z.B. Betonfüße Art.-Nr. 3F100) zu sichern, inkl. Oberteil. Für Aufbauhöhe: 2000 mm, Gesamthöhe: 2210 mm

	Art.-Nr.	kg	VPE
verzinkt	3B160-EE	22,0 <sup>B</sup>	5

## Holzbaustaunständer Typ Light für 2,00 m + 2,50 m

Holzbaustaunständer für Wandelemente bis 40 mm, durch einfaches Einsetzen der Wandelemente in die unten und oben angeschweißten U-Schienen, wird der Holzbaustaun senkrecht aufgestellt. Die Verschraubung der Holzelemente mit den U-Schienen dient zur sicheren und dauerhaften Aufstellung. Der Ständer ist mit Ballastgewichten (z.B. Betonfüße Art. Nr. 3F100) zu sichern. Für Aufbauhöhen: 2000 - 2500 mm

	Art.-Nr.	kg	VPE
verzinkt	3B161	25,5 <sup>B</sup>	5

Verkehrssicherung

Verkehrswegbau

Mobilzaun

Schalung

Bau- Schutzgerüste

Lager - Transport

Baustelleneinrichtung

Barrierefreie Baustelle



Außenansicht

**Holzbauzaun 2,50 m Höhe**

aus handelsüblichem 20 mm starkem Massivholz, mit Querverbindern kann dieser zu einer Konstruktion vernagelt werden, Kesseldruck imprägniert, Abmaße: 2,00 x 2,50 m

	Art.-Nr.	kg	VPE
Holz	3B165	50,0 <sup>c</sup>	20



3B160



**Oberteil für 2,50 m Höhe**

Aufzustellen mit Holzbauzaunständer (Art.-Nr. 3B160)

	Art.-Nr.	kg	VPE
verzinkt, 1000 mm	3B160-2	4,0 <sup>A</sup>	20

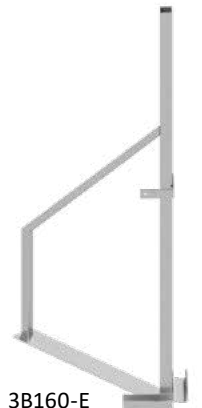

3B160-E



**Eck-Oberteil für 2,50 m Höhe**

Aufzustellen mit Eck-Holzbauzaunständer (Art.-Nr. 3B160-E)

	Art.-Nr.	kg	VPE
verzinkt, 1000 mm, 90°	3B160-E2	4,0 <sup>B</sup>	5





## Holzbauszaun 1,00 m Höhe



### Holzbauszaunständer Typ Light für 1,00 m Holz-Brüstungselement

Holzbauszaunständer für Wandelemente bis 40 mm, durch einfaches Einsetzen der Wandelemente in die unten und oben angeschweißten U-Schienen, wird der Holzzaun senkrecht aufgestellt. Die Verschraubung der Holzelemente mit den U-Schienen dient zur sicheren und dauerhaften Aufstellung. Der Ständer ist mit Ballastgewichten (z.B. Betonfüße Art.-Nr. 3F100) zu sichern. Für Aufbauhöhen: 1,00 m

	Art.-Nr.	kg	VPE
verzinkt	3B162	16,4 <sup>B</sup>	5



Außenansicht

### Holz-Brüstungselement 1,00 m x 2,00 m

aus handelsüblichem 20 mm starkem Massivholz, mit aufgenagelten Querverbinder, die der Holz-Konstruktion eine gute Stabilität geben, anzubringen in Fußgängertunnel, Ausführung: Kesseldruck imprägniert, Anwendung für gerade Elemente

	Art.-Nr.	kg	VPE
Holz	3B165-10	20,0 <sup>C</sup>	1

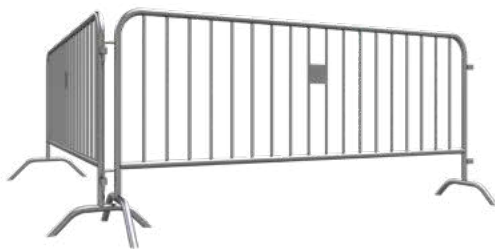

### Absperrgitter Typ D

zum vielseitigen Einsatz, zum Absperrern und Sichern von Veranstaltungsbereichen, verzinkte Stahlkonstruktion aus  $\varnothing$  33,7 mm Rundrohr verschweißt, seitlich am Gestell sind Haken und Verbindungsösen angeschweißt, die ein Verbinden mehrerer Elemente ermöglichen, zwei FüÙe aus gebogenem Rundrohr sorgen für eine standfeste Positionierung des Gitters, Gesamthöhe: 1,10 m, in verschiedenen Längenausführungen erhältlich, stabile senkrechte Stäbe aus  $\varnothing$  16 mm Rundrohr sorgen für eine sichere Absperrung

	Art.-Nr.	kg	VPE
Länge: 2,00 m, 14 Stäbe	419.001	15,5 <sup>B</sup>	25
Länge: 2,50 m, 18 Stäbe	419.00	18,0 <sup>C</sup>	25

### Absperrgitter Typ D mit Tastleiste

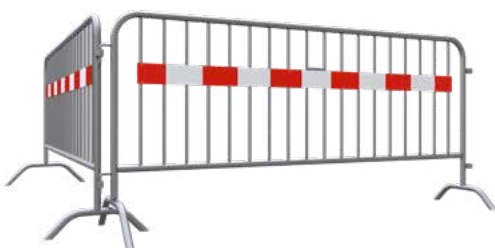

zum vielseitigen Einsatz, zum Absperrern und Sichern von Veranstaltungsbereichen, verzinkte Stahlkonstruktion aus  $\varnothing$  33,7 mm Rundrohr verschweißt, seitlich sind Haken und Verbindungsösen angeschweißt, die ein verbinden mehrerer Elemente ermöglichen, zwei FüÙe aus gebogenem Rundrohr sorgen für eine standfeste Positionierung des Gitters, Gesamthöhe: 1,10 m, in verschiedenen Längenausführungen erhältlich, stabile senkrechte Stäbe aus  $\varnothing$  16 mm Rundrohr sorgen für eine sichere Absperrung, für eine sichere Kennzeichnung wird zusätzlich ein Blech eingietet, das mit rot / weißer Folie Typ RA1/A beklebt ist

	Art.-Nr.	kg	VPE
Länge: 2,00 m, 14 Stäbe	419.011	16,0 <sup>B</sup>	10
Länge: 2,50 m, 18 Stäbe	419.010	18,5 <sup>C</sup>	10

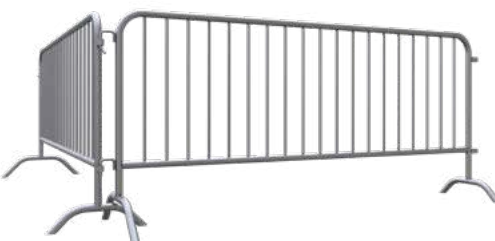

### Absperrgitter Typ C

zum vielseitigen Einsatz, zum Absperrern und Sichern von Veranstaltungsbereichen, verzinkte Stahlkonstruktion aus  $\varnothing$  38 mm Rundrohr verschweißt, seitlich am Gestell sind Haken und Verbindungsösen angeschweißt, die ein Verbinden mehrerer Elemente ermöglichen, zwei FüÙe aus gebogenem Rundrohr sorgen für eine standfeste Positionierung des Gitters, Gesamthöhe: 1,10 m, stabile senkrechte Stäbe sorgen für eine sichere Absperrung



	Art.-Nr.	kg	VPE
Länge: 2,50 m, 19 Stäbe	419.00S	24,0 <sup>C</sup>	25
Länge: 1,25 m, 10 Stäbe	419.002S	13,0 <sup>B</sup>	25



Alle Absperrgitter auch in beschichteter Ausführung und mit Reflektionsstreifen auf Anfrage lieferbar!



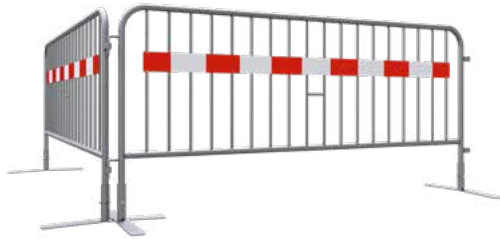

## Absperrgitter Typ SE

zum vielseitigen Einsatz, zum Absperrn und Sichern von Veranstaltungsbereichen, verzinkte Stahlkonstruktion aus  $\varnothing$  33,7 mm Rundrohr verschweißt, seitlich am Gestell sind Haken und Verbindungsösen angeschweißt, die ein verbinden mehrerer Elemente ermöglichen, zwei herausnehmbare Füße aus Flachstahl ermöglichen die Positionierung des Gitters, Gesamthöhe: 1,10 m, in verschiedenen Längenausführungen erhältlich, stabile senkrechte Stäbe sorgen für eine sichere Absperrung, für eine sichere Kennzeichnung wird zusätzlich ein Blech eingietet, das mit rot / weißer Folie Typ RA1/A beklebt ist

Länge: 2,00 m, 14 Stäbe  
Länge: 2,50 m, 18 Stäbe

Art.-Nr.	kg	VPE
419.001SE	20,0 <sup>B</sup>	25
419.00SE	22,0 <sup>C</sup>	25



## Fuß für Absperrgitter

inkl. Befestigungsmaterial

Senkrecht  
Diagonal

Art.-Nr.	kg	VPE
206181	2,0 <sup>A</sup>	10
206181A	2,0 <sup>A</sup>	10

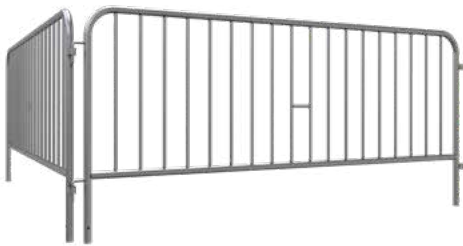

## Gitterelement Typ „Basic“

aus Rundrohr  $\varnothing$  33,7 mm mit Haken und Ösen Gesamthöhe ca. 1,10 m zur Aufstellung mit Flach oder Schrägfuß, mit waagrechttem Röhren als Tragegriff

Länge: 2,00 m, 14 Stäbe  
Länge: 2,50 m, 18 Stäbe

Art.-Nr.	kg	VPE
206182	14,0 <sup>B</sup>	25
206180	17,0 <sup>C</sup>	25



## Absperrgitter Typ B

zum vielseitigen Einsatz, zum Absperrn und Sichern von Veranstaltungsbereichen, verzinkte Stahlkonstruktion aus  $\varnothing$  33,7 mm Rundrohr verschweißt, seitlich am Gestell sind Verbindungsbügel angeschweißt, die ein verbinden mehrerer Elemente ermöglichen, mit zwei geraden Füßen, die für eine standfeste Positionierung des Gitters sorgen, Gesamthöhe: 1,10 m, in verschiedenen Längenausführungen erhältlich, stabile senkrechte Stäbe sorgen für eine sichere Absperrung

Länge: 2,00 m, 14 Stäbe  
Länge: 2,50 m, 17 Stäbe

Art.-Nr.	kg	VPE
419.001BE	15,0 <sup>B</sup>	25
419.00BE	17,0 <sup>C</sup>	25

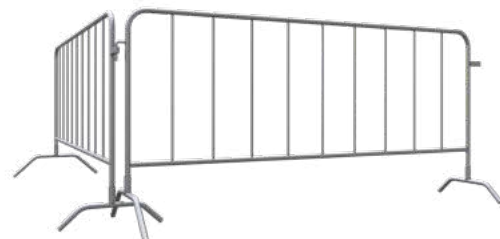

## Absperrgitter Typ L

zum vielseitigen Einsatz, zum Absperrn und Sichern von Veranstaltungsbereichen, verzinkte Stahlkonstruktion aus  $\varnothing$  26,9 mm Rundrohr verschweißt, seitlich am Gestell sind Haken und Verbindungsbügel angeschweißt, die ein verbinden mehrerer Elemente ermöglichen, mit zwei gebogenen Füßen, die für eine standfeste Positionierung des Gitters sorgen, Gesamthöhe: 1,10 m, Länge: 2,50 m, stabile senkrechte Stäbe sorgen für eine sichere Absperrung

verzinkt, 9 Füllstäbe

Art.-Nr.	kg	VPE
419.00L	11,0 <sup>C</sup>	25



Verkehrssicherung

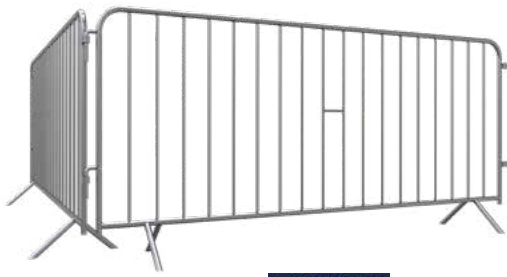

## Absperrgitter Typ E

aus Stahlrohr 25 mm, mit Rundeisenhaken und Verbindungsbügeln aus Flacheisen, mit vier angeschweißten Füßen, 18 Füllstäbe aus Rundrohr 13 mm, mit Tragegriff, Höhe: 1,10 m, Länge 2,48 m, Unterfahrhöhe: 150 mm

	Art.-Nr.	kg	VPE
verzinkt, 18 Füllstäbe	419.00E	13,8 <sup>c</sup>	25

Verkehrswegebau

Mobilzaun

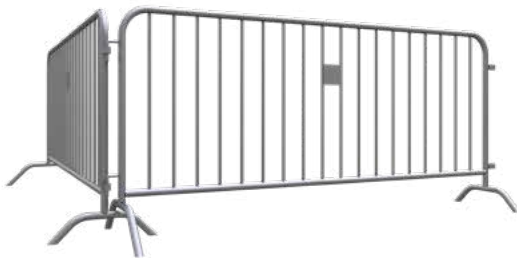

## Absperrgitter Typ U

verzinkt, aus stabilem Stahlrohr Ø 33,7 mm, mit Rundeisenhaken 13 mm und Verbindungsbügeln aus Flacheisen, mit zwei angeschweißten Füßen, Höhe: 1,10 m, Länge 2,50 m, Unterfahrhöhe: 200 mm

	Art.-Nr.	kg	VPE
verzinkt, 18 Füllstäbe	419.00-U200	20,6 <sup>c</sup>	25

Schalung



## Absperrgitter mit Werbebanner

zum vielseitigen Einsatz von Veranstaltungen und anderen kurzfristigen Absperrungen inkl. ihrer Werbung. Stahlkonstruktion aus Ø 26,9 mm Rundrohr verschweißt mit Verbindungsbügeln zur universellen Verbindung mehrerer Absperrgitter, mit zwei gerade angeschweißten Füßen steht das Gitter stabil und lässt sich zu einem guten Paket platzsparend zusammenbündeln, inkl. Werbebanner in 4-Farb Druck nach Ihren Vorgaben fertig konfektioniert. Länge 2,50 m

	Art.-Nr.	kg	VPE
verzinkt	419.00-CL	10,5 <sup>c</sup>	25

Bau- Schutzgerüste

Lager - Transport



**i** Mindestabnahmemenge: 10 Stück

Baustelleneinrichtung



## Tor für Absperrgitter

Torelement für Absperrgitter Typ D, zur Befestigung mit Haken und Ösen an Standard-Gitterelement, inkl. Laufrolle und Verbindungsglied mit Vorhangschloss, Breite ca. 1,0 m, Höhe ca. 1,1 m, Ausführung: verzinkt

bestehend aus:

- 1 x Torelement einzeln, verzinkt (Art.-Nr. 419\_00T\_E)
- 1 x Fuß für Absperrgitter, verzinkt (Art.-Nr. 206181\_E)
- 1 x Laufrolle aus Gummi (Art.-Nr. 3R117)
- 1 x Vorhangschloss (Art.-Nr. E1VHB-L63)

	Art.-Nr.	kg	VPE
verzinkt	419.00T	8,7 <sup>B</sup>	1

Barrierefreie Baustelle



Verkehrssicherung

Verkehrswegebau

Mobilzaun

Schalung

Bau- Schutzgerüste

Lager - Transport

Baustelleneinrichtung

Barrierefreie Baustelle

Verkehrssicherung

Verkehrswegebau

Mobilzaun

Schalung

Bau- Schutzgerüste

Lager - Transport

Baustelleneinrichtung

Barrierefreie Baustelle



## Absperrgitter SET BE35

bestehend aus:

35 x Absperrgitter 2,50 x 1,10 m, verzinkt (Art.-Nr. 419.00BE)

1 x Stapelpalette (Art.-Nr. 419.02)

1 x Zurrband 1-tlg. mit Ratsche (Art.-Nr. 50352-6)

Art.-Nr.	kg	VPE
419.00BE-SET35	570,0 <sup>c</sup>	1



## Absperrgitter SET E50

bestehend aus:

50 x Absperrgitter 2,50 x 1,10 m, verzinkt (Art.-Nr. 419.00E)

1 x Stapelpalette (Art.-Nr. 419.02)

1 x Zurrband 1-tlg. mit Ratsche (Art.-Nr. 50352-6)

Art.-Nr.	kg	VPE
419.00E-SET50	760,0 <sup>c</sup>	1



## Traverse für Absperrgitter

Art.-Nr. 419.00BE 35 Stk. oder 419.00E 50 Stk.

auch in Kombination zu Bestücken. Absperrgitter werden durch zwei Zurrbänder auf der Traverse gesichert.



verzinkt	Art.-Nr.	kg	VPE
	419.02	122,5 <sup>c</sup>	1





## Absperrgitter SET 15

bestehend aus:  
 15 x Absperrgitter (Art.-Nr. 419.00)  
 1 x Palette für Absperrgitter (Art.-Nr. 419.05)  
 2 x Zurrgurt (Art.-Nr. 50351-4)

Art.-Nr.	kg	VPE
419.00-SET	340,0 c	1



Optimale Lagerhaltung und einfacher Transport durch perfekte Stapelbarkeit!

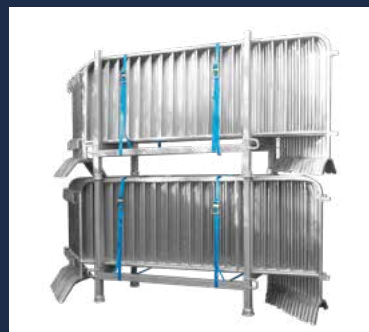

## Absperrgitter SET S15

bestehend aus:  
 15 Stk. Absperrgitter (Art.-Nr. 419.00S)  
 1 x Palette für Absperrgitter (Art.-Nr. 419.05)  
 2 x Zurrgurt (Art.-Nr. 50351-4)

Art.-Nr.	kg	VPE
419.00S-SET	412,0 c	1

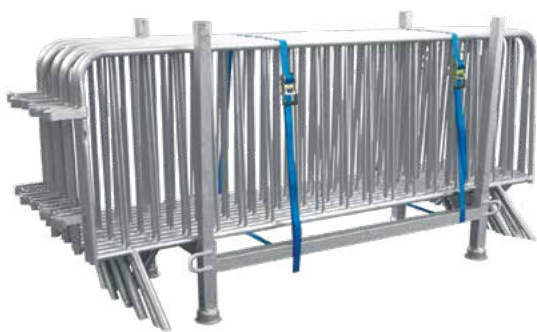

## Absperrgitter SET BE15

bestehend aus:  
 15 x Absperrgitter (Art.-Nr. 419.00BE)  
 1 x Palette für Absperrgitter (Art.-Nr. 419.05)  
 2 x Zurrgurt (Art.-Nr. 50351-4)

Art.-Nr.	kg	VPE
419.00BE-SET	304,0 c	1

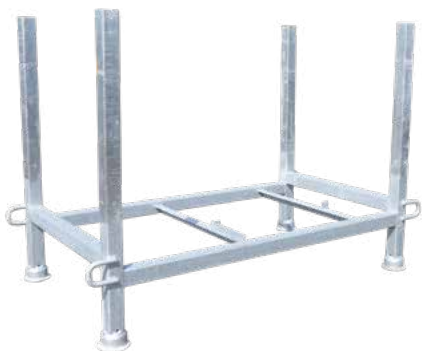

## Palette für Absperrgitter

für den praktikablen Transport, speziell für Absperrgitter, aus solidem Vierkantrohr verschweißt, senkrechte Holme sind herausnehmbar, Ausführung: verzinkt

	Art.-Nr.	kg	VPE
Füllmaße: 1400 x 575 x 825 mm	419.05	52,0 B	1
Füllmaße: 900 x 775 x 825 mm	419.07	36,5 B	1

Absperrgitter	419_00	419_00S	419_001SE	419_00SE	419_00L	419_00BE	419_00E	419_001	419_00-U200	419_00-CL	206182
	419_010					419_001BE					206180
Palette											
419.05	16 Stk.	14 Stk.	10 Stk.	10 Stk.	20 Stk.	14 Stk.	15 Stk.	11 Stk.	16 Stk.	14 Stk.	16 Stk.
419.07	22 Stk.	20 Stk.	18 Stk.	15 Stk.	25 Stk.	22 Stk.	19 Stk.	20 Stk.	22 Stk.	19 Stk.	22 Stk.



**Polzeigitter Typ L**

robustes Stahlgestell für den individuellen Einsatz, aus Ø 33,0 mm Rundrohr verschweißt, die starre Ausführung ermöglicht einen besonders schnellen Aufbau, seitlich am Gestell sind Haken und Verbindungsbügel angeschweißt, die ein Verbinden mehrerer Elemente ermöglichen. Abmaße: Höhe: 1,10 m, Tiefe: 0,60 m, Länge: 2,10 m

	Art.-Nr.	kg	VPE
verzinkt	419.013	33,0 <sup>B</sup>	5



**Vierkantrrohr-Stapelpalette für Polzeigitter Typ L**

für den Transport sowie die Lagerung von 25 Polzeigittern (Art.-Nr. 419.013) geeignet, allseitig befahrbar, die stabile Vierkantrrohr-Rahmenkonstruktion sorgt für sichere Lagerung und einfache Bestückung und Entnahme der Polzeigitter. Außenmaße: Länge: 2,2 m, Breite: 1,05 m, Höhe: 0,76 m

	Art.-Nr.	kg	VPE
verzinkt	50196	61,0 <sup>B</sup>	5



**Polzeigitter Typ U**

robustes Stahlgestell für besondere Einsatzbedingungen, aus Ø 33,7 mm Rundrohr verschweißt, seitlich am Gestell sind Haken und Verbindungsbügel angeschweißt, die ein Verbinden mehrerer Elemente ermöglichen, Fußteil ist klappbar und mit stabilem Gittereinsatz versehen. Abmaße: Höhe: 1,10 m, Tiefe: 1,00 m, Länge: 2,10 m

	Art.-Nr.	kg	VPE
verzinkt	419.012	48,0 <sup>B</sup>	5



**Vierkantrrohr-Stapelpalette für Polzeigitter Typ U**

für den Transport sowie die Lagerung von 10 Polzeigittern (Art.-Nr. 419.012) geeignet, Grundkonstruktion aus Vierkantrrohr 60 x 60 mm bzw. 60 x 40 mm verschweißt, zur Aufnahme der Polzeigitter sind Rohrstützen aus Vierkantrrohr 60 mm x 40 mm x 2 mm vorgesehen, die herausnehmbaren Holme sorgen für ein ergonomisches Be- und Entladen der Polzeigitter, bei der Lagerung der Stapelpaletten ohne Polzeigitter können die Holme in einer Aufnahme untergebracht werden, so dass die Stapelhöhe reduziert wird. Lichte Maße: 1900 x 1900 mm, Länge der Holme: 1640 mm

	Art.-Nr.	kg	VPE
verzinkt	50195	88,0 <sup>B</sup>	5





**Polzeigitter SET Typ L**

bestehend aus:

25 x Polzeigitter Typ L (Art.-Nr. 419.013)

1 x Vierkanrohr-Stapelpalette für Polzeigitter Typ L (Art.-Nr. 50196)

Art.-Nr.	kg	VPE
419.013-SET	886,0 <sup>B</sup>	1



**Polzeigitter SET Typ U**

bestehend aus:

10 x Polzeigitter Typ U (Art.-Nr. 419.012)

1 x Vierkanrohr-Stapelpalette für Polzeigitter Typ U (Art.-Nr. 50195)

Art.-Nr.	kg	VPE
419.012-SET	568,0 <sup>B</sup>	1



# Schalung

Schalungsstützen  
Schalungsplatten  
Holzschalungsträger  
Schalungszubehör  
Fensterstützen  
Schrägstützen  
Schragstützen- und Richtstreben Sets  
Richtstreben

Verkehrssicherung

Verkehrswegebau

Mobilzaun

Schalung

Bau- Schutzgerüste

Lager - Transport

Baustelleneinrichtung

Barrierefreie Baustelle

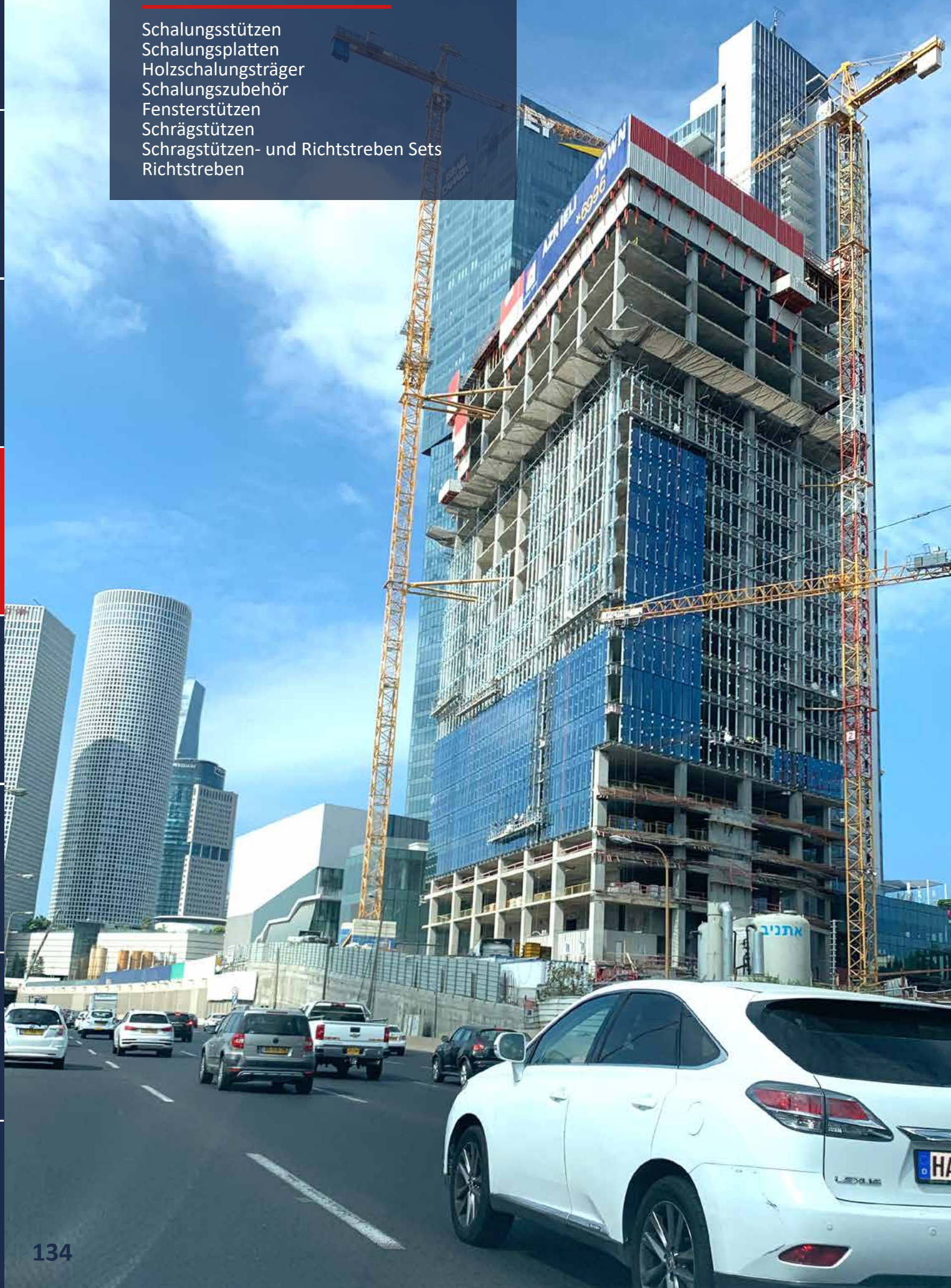



## Euro Schalungsstütze der Klasse A

die bewährte Deckenstütze für den klassischen Hochbau, eine Handquetschensicherung sowie eine Ausfallsicherung sorgen für das sichere Arbeiten an der Baustelle, unsere Euro-Schalungsstützen entsprechen den aktuellen Anforderungen des gültigen Regelwerks DIN EN 1065 für „freie“ Baustützen, durch einen an der Stütze aufgebrachten Aufkleber kann der Verstellbereich im Stützenschloss gut eingesehen werden, die zulässigen Tragkräfte sind abhängig von den Auszugslängen der Schalungsstütze, siehe Tabelle Seite 139

lackiert, mit Innengewinde



		Art.-Nr.	kg	VPE
<b>A25</b>	Auszugslänge: 1,58 m - 2,50 m	11729	11,5 <sup>B</sup>	50
<b>A30</b>	Auszugslänge: 1,89 m - 3,00 m	11730	12,5 <sup>B</sup>	50
<b>A35</b>	Auszugslänge: 2,05 m - 3,50 m	11731	14,0 <sup>B</sup>	50
<b>A40</b>	Auszugslänge: 2,40 m - 4,00 m	11732	15,0 <sup>C</sup>	50

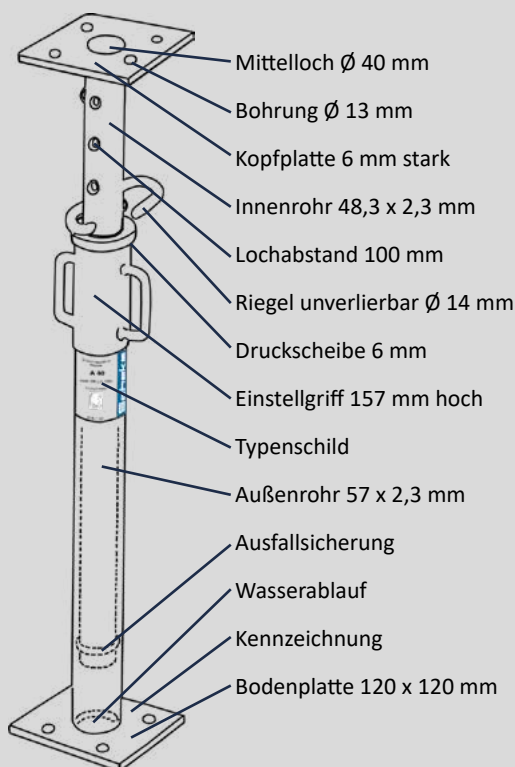

Alle Stützen sind mit Typenklasse und Belastungstabelle gekennzeichnet.

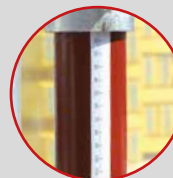

Die Höhe des Einstellgriffs kann durch eine Skala optimal abgelesen werden.



Prüfnummer im Fuß eingestanz.



Auch bei lackierten Schalungsstützen sind der Einstellgriff, die Druckscheibe und der Riegel verzinkt.



Verkehrssicherung

Verkehrswegebau

Mobilzaun

Schalung

Bau- Schutzgerüste

Lager - Transport

Baustelleneinrichtung

Barrierefreie Baustelle



**Euro Schalungsstütze der Klasse B**

die bewährte Deckenstütze für den klassischen Hochbau, eine Handquetsch-  
sicherung sowie eine Ausfallsicherung sorgen für das sichere Arbeiten an der  
Baustelle, unsere Euro-Schalungsstützen entsprechen den aktuellen Anforderungen  
des gültigen Regelwerks DIN EN 1065 für „freie“ Baustützen, durch einen an der  
Stütze aufgebrachtten Aufkleber kann der Verstellbereich im Stützenschloss gut ein-  
gesehen werden, die zulässigen Tragkräfte sind abhängig von den Auszugslängen der  
Schalungsstütze, siehe Tabelle Seite 139

**lackiert, mit Innengewinde**

		Art.-Nr.	kg	VPE
<b>B25</b>	Auszugslänge: 1,56 - 2,50 m	117291	12,0 <sup>B</sup>	50
<b>B30</b>	Auszugslänge: 1,89 - 3,00 m	117301	14,0 <sup>B</sup>	50
<b>B35</b>	Auszugslänge: 2,10 - 3,50 m	117311	15,5 <sup>B</sup>	50
<b>B40</b>	Auszugslänge: 2,40 - 4,00 m	117321	18,5 <sup>C</sup>	50

**verzinkt, mit Innengewinde**

		Art.-Nr.	kg	VPE
<b>B25</b>	Auszugslänge: 1,58 - 2,50 m	117291IV	12,5 <sup>B</sup>	50
<b>B30</b>	Auszugslänge: 1,89 - 3,00 m	117301IV	14,5 <sup>B</sup>	50
<b>B35</b>	Auszugslänge: 2,10 - 3,50 m	117311IV	16,0 <sup>B</sup>	50
<b>B40</b>	Auszugslänge: 2,40 - 4,00 m	117321IV	19,5 <sup>C</sup>	50

**Schalungsstützen SET**

bestehend aus:  
1 x Stapelpalette lackiert (Art.-Nr. 50150)  
50 x Schalungsstütze B30 (Art.-Nr. 117301)



Art.-Nr.	kg	VPE
117301-SET50	712,0 <sup>B</sup>	1

**Schalungsstützen SET**

bestehend aus:  
1 x Stapelpalette lackiert (Art.- Nr. 50150-H35)  
25 x Schalungsstütze B30 (Art.- Nr. 117301)



Art.-Nr.	kg	VPE
117301-SET25	367,0 <sup>B</sup>	1

**Zähltraverse**

aus Holz, für alle gängigen Schalungsstützen  
bis ca. Ø 80 mm, geeignet für  
Stapelpalette (Art.-Nr. 50115)



Art.-Nr.	kg	VPE
50115-1	1,5 <sup>A</sup>	1

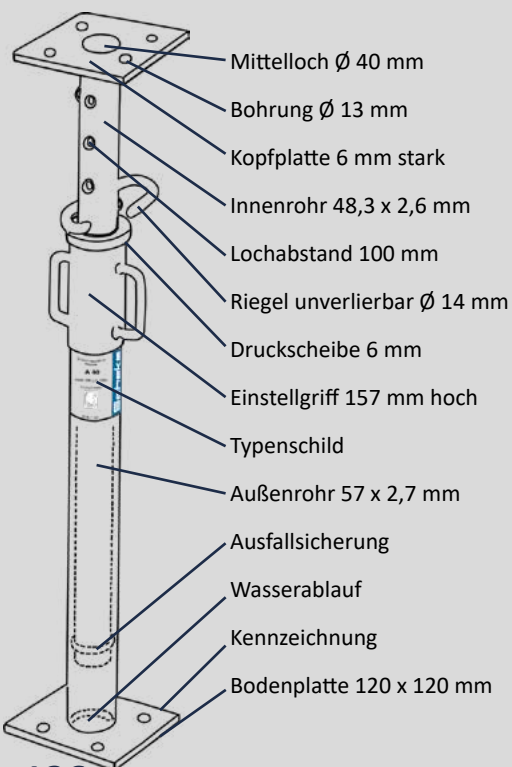

Art.-Nr. G-Haken	Decken- stütze	Deckenstütze	Art.-Nr.	kg	VPE
205297	x	A25 lackiert, Innengewinde	11729		
205601	x	A30 lackiert, Innengewinde	11730		
205775	x	A35 lackiert, Innengewinde	11731		
205749	x	A40 lackiert, Innengewinde	11732		
205752	x	B25 lackiert, Innengewinde	117291		
205442	x	B30 lackiert, Innengewinde	117301		
	x	B35 lackiert, Innengewinde	117311		
	x	B40 lackiert, Innengewinde	117321		
	x	B25 verzinkt, Innengewinde	117291IV		
	x	B30 verzinkt, Innengewinde	117301IV		
	x	B35 verzinkt, Innengewinde	117311IV		
	x	B40 verzinkt, Innengewinde	117321IV		
	x	B25 lackiert, Innengewinde	11829		
	x	B30 lackiert, Innengewinde	11830		
	x	B35 lackiert, Innengewinde	11831		
	x	B40 lackiert, Innengewinde	11832		
	x	B25 lackiert, Aussengewinde	11829P		
	x	B30 lackiert, Aussengewinde	11830P		
	x	B35 lackiert, Aussengewinde	11831P		
	x	B40 lackiert, Aussengewinde	11832P		
	x	B25 verzinkt, Aussengewinde	11829V/Z		
	x	B30 verzinkt, Aussengewinde	11830V/Z		
	x	B35 verzinkt, Aussengewinde	11831V/Z		
	x	B40 verzinkt, Aussengewinde	11832V/Z		
	x	CE25 verzinkt, Aussengewinde	11929V		
	x	CE30 verzinkt, Aussengewinde	11930V		
	x	CE35 verzinkt, Aussengewinde	11931V		
	x	CE40 verzinkt, Aussengewinde	11932V		
	x	CE45 verzinkt, Aussengewinde	11933V		
	x	CE55 verzinkt, Aussengewinde	11934V		
	x	D55 verzinkt, Aussengewinde	11634Z		



## Euro Schalungsstütze der Klasse B/D

die bewährte Deckenstütze für den klassischen Hochbau, eine Handquetsch-  
sicherung sowie eine Ausfallsicherung sorgen für das sichere Arbeiten an der  
Baustelle, unsere Euro-Schalungsstützen entsprechen den aktuellen  
Anforderungen des gültigen Regelwerks DIN EN 1065 für „freie“ Baustützen,  
durch einen an der Stütze aufgebrachten Aufkleber kann der Verstellbereich im  
Stützenschloss gut eingesehen werden, die zulässigen Tragkräfte sind abhängig  
von den Auszugslängen der Schalungsstütze, siehe Tabelle Seite 139

### lackiert, mit Innengewinde

	Art.-Nr.	kg	VPE
<b>B/D25</b> Auszugslänge: 1,58 - 2,50 m	11829	12,5 <b>B</b>	72
<b>B/D30</b> Auszugslänge: 1,87 - 3,00 m	11830	14,5 <b>B</b>	72
<b>B/D35</b> Auszugslänge: 2,10 - 3,50 m	11831	16,0 <b>B</b>	63
<b>B/D40</b> Auszugslänge: 2,40 - 4,00 m	11832	21,0 <b>C</b>	63

### lackiert, mit Außengewinde

einfaches und schnelles Handling durch 3-gängiges Gewinde

	Art.-Nr.	kg	VPE
<b>B/D25</b> Auszugslänge: 1,50 - 2,50 m	11829P	13,5 <b>B</b>	63
<b>B/D30</b> Auszugslänge: 1,70 - 3,00 m	11830P	16,0 <b>B</b>	48
<b>B/D35</b> Auszugslänge: 2,00 - 3,50 m	11831P	18,0 <b>B</b>	48
<b>B/D40</b> Auszugslänge: 2,20 - 4,00 m	11832P	21,5 <b>B</b>	48

### verzinkt, mit Außengewinde

einfaches und schnelles Handling durch 3-gängiges Gewinde



	Art.-Nr.	kg	VPE
<b>B/D25</b> Auszugslänge: 1,50 - 2,50 m	11829V	14,0 <b>B</b>	63
<b>B/D30</b> Auszugslänge: 1,70 - 3,00 m	11830V	16,5 <b>B</b>	48
<b>B/D35</b> Auszugslänge: 1,89 - 3,50 m	11831V	18,5 <b>B</b>	48
<b>B/D40</b> Auszugslänge: 2,20 - 4,00 m	11832V	21,5 <b>B</b>	48



## Euro Schalungsstütze der Klasse D

nach DIN EN Norm 1065 mit Zertifikat. Außengewinde mit verz. Stützenschloss.  
Ausführung: verzinkt

	Art.-Nr.	kg	VPE
<b>D40</b> Auszugslänge: 2,24 m - 4,00 m Tragkraft: 37,6 - 21,8 KN	11632V	22,0 <b>B</b>	50
<b>D55</b> Auszugslänge: 3,00 - 5,50 m Tragkraft: 38,0 - 22,2 KN	11634V	33,0 <b>C</b>	50



**i** **Empfehlung:** Bei Bestellung /  
Versand mit der zugehörigen  
Palette Art.-Nr. 50115 können  
Transportspuren vermieden  
werden, siehe Seite 146





### Euro Schalungsstütze der Klasse C/E

die bewährte Deckenstütze für den klassischen Hochbau, eine Handquetschsicherung sowie eine Ausfallsicherung sorgen für das sichere Arbeiten an der Baustelle, unsere Euro-Schalungsstützen entsprechen den aktuellen Anforderungen des gültigen Regelwerks DIN EN 1065 für „freie“ Baustützen, die zulässigen Tragkräfte sind abhängig von den Auszugslängen der Schalungsstütze, siehe Tabelle Seite 139

**verzinkt, mit Außengewinde**

**einfaches und schnelles Handling durch 3-gängiges Gewinde**

		Art.-Nr.	kg	VPE
<b>C/E25</b>	Auszugslänge: 1,45 - 2,50 m	11929V	16,0 <sup>A</sup>	48
<b>C/E30</b>	Auszugslänge: 1,70 - 3,00 m	11930V	20,0 <sup>B</sup>	48
<b>C/E35</b>	Auszugslänge: 1,96 - 3,50 m	11931V	26,0 <sup>B</sup>	48
<b>C/E40</b>	Auszugslänge: 2,20 - 4,00 m	11932V	29,5 <sup>B</sup>	48
<b>C/E45</b>	Auszugslänge: 2,45 - 4,50 m	11933V	32,5 <sup>C</sup>	42
<b>C/E55</b>	Auszugslänge: 2,96 - 5,50 m	11934V	44,0 <sup>C</sup>	30



Gewindereiniger  
3-gängiges Gewinde  
für erhebliche  
Zeitersparnis



robuste Schlag-  
nase zur schnellen  
Entschalung

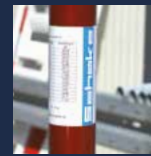

Alle Stützen sind  
mit Typenklasse und  
Belastungstabelle  
gekennzeichnet.

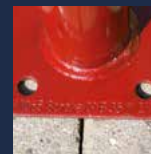

Prüfnummer im Fuß  
eingestanzt.



Die Höhe des Einstell-  
griffs kann durch eine  
Skala optimal  
abgelesen werden.



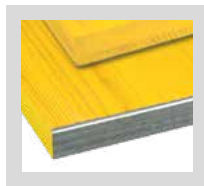

### Schalungsplatten mit Kantenschutz

3-Schicht Schalungsplatten 21 mm stark, in sich verleimt, mit längslaufenden Außenschichten und querliegender Mittelschicht. Das Holz ist zu den Außenschichten hin ausgerichtet, um Risse zu vermeiden. Die Verleimung erfolgt mit Melamin-Formaldehyd-Harz (MUF) gemäß der SWP/3 Außenbedingung des Standards UNE CEN/TS 13353, was bei ordnungsgemäßer Behandlung eine hohe Einsatzfähigkeit und lange Lebensdauer gewährleistet.

mit Kantenschutz	Art.-Nr.	kg	VPE
Länge: 1000 mm, Breite: 500 mm	102110	5,5 <sup>A</sup>	25
Länge: 1500 mm, Breite: 500 mm	102115	8,5 <sup>B</sup>	25
Länge: 2000 mm, Breite: 500 mm	102120	11,0 <sup>B</sup>	25
Länge: 2500 mm, Breite: 500 mm	102125	13,5 <sup>C</sup>	25

#### Kantenschutz:

- Reduzierte Feuchtigkeitsabsorption
- Risse im Holz werden verhindert
- Längere Lebensdauer

#### 3-Schicht-Schalungsplatten:

- Hohe Stabilität und Maßgenauigkeit
- Gute Belastbarkeit (längs und quer)
- Widerstandsfähige Oberflächenvergütung aus Melaminharz

ohne Kantenschutz	Art.-Nr.	kg	VPE
Länge: 1000 mm, Breite: 500 mm	102110-0	5,5 <sup>A</sup>	25
Länge: 1500 mm, Breite: 500 mm	102115-0	8,5 <sup>B</sup>	25
Länge: 2000 mm, Breite: 500 mm	102120-0	11,0 <sup>B</sup>	25
Länge: 2500 mm, Breite: 500 mm	102125-0	13,5 <sup>C</sup>	25

### Stapelpalette

zur Aufnahme von Gerüstböcken und Schaltafeln, mit robusten Stapelecken mit Bohrung zum kranen, allseitig unterfahrbar, Standrohre und Querrohre aus 50 x 50 mm Vierkantröhre gefertigt, Füllmaße: 0,68 m x 0,52 m x 1,00 m

	Art.-Nr.	kg	VPE
lackiert	50140	25,0 <sup>B</sup>	5
verzinkt	50140V	26,0 <sup>B</sup>	5

### Schalungsplatten SET

bestehend aus:

- 1 x Stapelpalette (Art.-Nr. 50140V)
- 40 x Schalungsplatte mit Kantenschutz

	Art.-Nr.	kg	VPE
Länge: 1000 mm, Breite: 500 mm	102110-SET	246,0 <sup>B</sup>	1
Länge: 1500 mm, Breite: 500 mm	102115-SET	366,0 <sup>B</sup>	1
Länge: 2000 mm, Breite: 500 mm	102120-SET	466,0 <sup>B</sup>	1
Länge: 2500 mm, Breite: 500 mm	102125-SET	566,0 <sup>C</sup>	1



## Holzschalungsträger SCHAKE H20

robuster, hochwertig verleimter Holz-Allzweckträger

### mit Endkappen

	Art.-Nr.	kg	VPE
Länge: 2100 mm, Höhe: 200 mm	102021	12,3 <b>B</b>	50
Länge: 2450 mm, Höhe: 200 mm	102024	13,4 <b>C</b>	50
Länge: 2600 mm, Höhe: 200 mm	102026	14,0 <b>C</b>	50
Länge: 2900 mm, Höhe: 200 mm	102029	15,9 <b>C</b>	50
Länge: 3300 mm, Höhe: 200 mm	102033	18,5 <b>C</b>	50
Länge: 3600 mm, Höhe: 200 mm	102036	19,5 <b>C</b>	50
Länge: 3900 mm, Höhe: 200 mm	102039	20,5 <b>C</b>	50
Länge: 4500 mm, Höhe: 200 mm	102045	21,5 <b>D</b>	50
Länge: 4900 mm, Höhe: 200 mm	102049	22,5 <b>D</b>	50
Länge: 5900 mm, Höhe: 200 mm	102059	23,5 <b>D</b>	50

### ohne Endkappen

	Art.-Nr.	kg	VPE
Länge: 2100 mm, Höhe: 200 mm	102021-0	12,3 <b>B</b>	50
Länge: 2450 mm, Höhe: 200 mm	102024-0	13,4 <b>C</b>	50
Länge: 2600 mm, Höhe: 200 mm	102026-0	14,0 <b>C</b>	50
Länge: 2900 mm, Höhe: 200 mm	102029-0	15,9 <b>C</b>	50
Länge: 3300 mm, Höhe: 200 mm	102033-0	18,5 <b>C</b>	50
Länge: 3600 mm, Höhe: 200 mm	102036-0	19,5 <b>C</b>	50
Länge: 3900 mm, Höhe: 200 mm	102039-0	20,5 <b>C</b>	50
Länge: 4500 mm, Höhe: 200 mm	102045-0	21,5 <b>D</b>	50
Länge: 4900 mm, Höhe: 200 mm	102049-0	22,5 <b>D</b>	50
Länge: 5900 mm, Höhe: 200 mm	102059-0	23,5 <b>D</b>	50

### Montagegabel

für H20 Träger als Hilfswerkzeug zum Ein- und Ausschalen der Schalungsträger im Deckenschalungssystem

	Art.-Nr.	kg	VPE
verzinkt	1020H	2,7 <b>A</b>	1

### Balkenzwinge

zum Einsetzen auf H20-Holzschalungsträger, für die Rand- und Deckenabschalung, durch eine Spindel greift die Haltekralle den H20-Träger und fixiert die Balkenzwinge, die Höhenjustierung erfolgt mit unverlierbarem Bolzen im Lochraster

	Art.-Nr.	kg	VPE
verzinkt	111975	13,8 <b>A</b>	1



### Besondere Eigenschaften:

- Stabiler Kantenschutz
- Form- und kraftschlüssig eingepresst
- Abschrägung vermindert Gefahr von Holzrisen und Absplitterungen
- Hohe Tragkraft bei geringem Eigengewicht
- Nadelholz aus heimischen, nachhaltig bewirtschafteten Wäldern (nach PEFC zertifiziert)

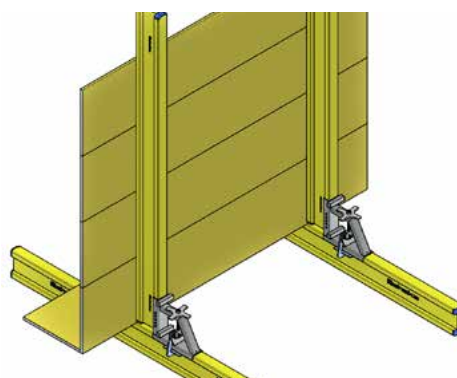
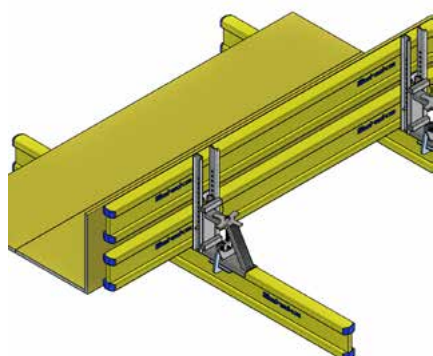
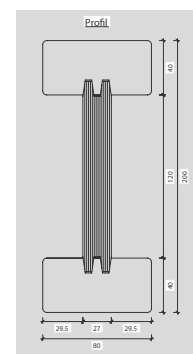

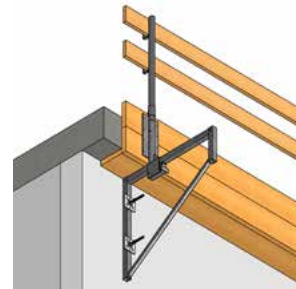

Art.-Nr.	kg	VPE
112952	19,0 <sup>B</sup>	1

### Abschalschiene

für wandgleiche Deckenrandabschalungen, inkl. Aufnahme für Geländerpfosten z.B. Art.-Nr. 11277VG, die mit Bordbrettern versehen zu einem zulässigen System eingesetzt werden dürfen.

Als Randschalung können Bohlen bis 350 mm angeschlagen werden.

Zur Befestigung der Abschalschiene wird ein Rollgewindestab durch die Wand geführt. Ausführung: verzinkt

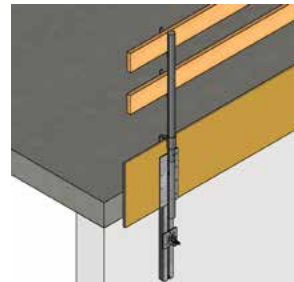

Art.-Nr.	kg	VPE
112953	6,5 <sup>A</sup>	1

### Uni-Stütze

für vielfältige Einsatzzwecke im Hochbau konzipiert. Die verfügbaren Auszugslängen ergänzen das Sortiment an Deckenstützen sinnvoll, sodass alle relevanten Schalhöhen, auch speziellere Einsatzfälle, abgedeckt werden können. Durch das Außengewinde und den Gewindereiniger sehr robust und langfristig einsatzfähig. Mit Schlagnase zur bequemen Entschalung, Handquetschsicherung und Ausfallsicherung für die sichere Handhabung im Baustellenbetrieb. In lackierter oder verzinkter Ausführung erhältlich. Stützbelastung ähnlich Klasse B/D Stützen 2 t.



lackierte Ausführung	Art.-Nr.	kg	VPE
Auszugslänge: 450 - 620 mm	11825P	6,5 <sup>A</sup>	48
Auszugslänge: 600 - 925 mm	11826P	7,5 <sup>A</sup>	48
Auszugslänge: 800 - 1320 mm	11827P	8,8 <sup>A</sup>	48
Auszugslänge: 1000 - 1720 mm	11828P	10,2 <sup>A</sup>	48

verzinkte Ausführung	Art.-Nr.	kg	VPE
Auszugslänge: 450 - 620 mm	11825V	6,5 <sup>A</sup>	48
Auszugslänge: 600 - 925 mm	11826V	7,5 <sup>A</sup>	48
Auszugslänge: 800 - 1320 mm	11827V	8,8 <sup>A</sup>	48
Auszugslänge: 1000 - 1720 mm	11828V	10,2 <sup>A</sup>	48



**G-Haken aus Rundstahl für Fensterstützen, verzinkt**

Stütze	Art.-Nr. Stütze	Art.-Nr. G-Haken		
		205276	kg	VPE
Fensterstütze 0,90 - 1,5 m, lackiert	11102	X	0,5	1
Fensterstütze 0,90 - 1,5 m, verzinkt	111981	X	0,5	1
Fensterstütze 1,20 - 2,0 m, lackiert	11103	X	0,5	1
Fensterstütze 1,20 - 2,0 m, verzinkt	111983	X	0,5	1

**Fensterstütze**

mit verzinkter Gewindemuffe, für alle gängigen Fenstergrößen geeignet und für individuelle Einsatzzwecke im Baubereich. Einfache Handhabung, nach der aktuellen Unfallverhütungsvorschrift, mit Ausfallsicherung und Handquetschsicherung. Durch einen an der Fensterstütze aufgebrachten Aufkleber kann der Verstellbereich im Stützenschloss gut eingesehen werden, Stützbelastung ähnlich Klasse A Stützen.

lackierte Ausführung	Art.-Nr.	kg	VPE
Länge: 0,90 - 1,50 m	11102	7,0 <sup>A</sup>	80
Länge: 1,20 - 2,00 m	11103	8,5 <sup>A</sup>	80
verzinkte Ausführung	Art.-Nr.	kg	VPE
Länge: 0,90 - 1,50 m	111981	7,0 <sup>A</sup>	80
Länge: 1,20 - 2,00 m	111983	8,5 <sup>A</sup>	80



**G-Haken**

aus Rundstahl Ø 12mm für Fensterstützen

verzinkt	Art.-Nr.	kg	VPE
	205276	0,5 <sup>A</sup>	1



Gute Identifizierungsmöglichkeit über einen Aufkleber mit den wichtigsten Informationen



Die Höhe des Einstellgriffs kann durch eine Skala optimal abgelesen werden. Rohrdurchmesser: Ø 57 mm



G-Haken alle 100 mm einsteckbar; auch bei lackierten Schalungsstützen sind der Einstellgriff, die Druckscheibe und der Riegel verzinkt.



Fensterstütze auch mit Handquetschsicherung

**Verschwertungsklammer**

für alle Stützen von Ø 48 - 76 mm

lackiert	Art.-Nr.	kg	VPE
	111984	1,0 <sup>A</sup>	20
verzinkt	Art.-Nr.	kg	VPE
	111985	1,0 <sup>A</sup>	20



**Federstecker**

für alle gängigen Schalungsstützen Ø 14 mm und Länge ca. 130 mm als Ersatz zu G-Haken oder anderen Anwendungen im Bau geeignet

verzinkt	Art.-Nr.	kg	VPE
	11800	1,0 <sup>A</sup>	10







### Kopf für Schalungsstützen Typ „Standard“

kann auf Schalungsstützen aufgesteckt werden und dient dazu Holzschalungsträger aufzunehmen, dazu sind 4 Eckwinkel angeschweißt. Innenmaße zur Aufnahme von allen Holzschalungsträgern. Durch Bohrung in allen Eckwinkeln können die Holzschalungsträger mittels Nagel gesichert werden. Höhe: ca. 200 mm

	Art.-Nr.	kg	VPE
verzinkt, Rohr $\varnothing$ 26,9 mm	10192-0	3,0 <sup>A</sup>	50
verzinkt, Rohr $\varnothing$ 38,0 mm	10192	3,5 <sup>A</sup>	50

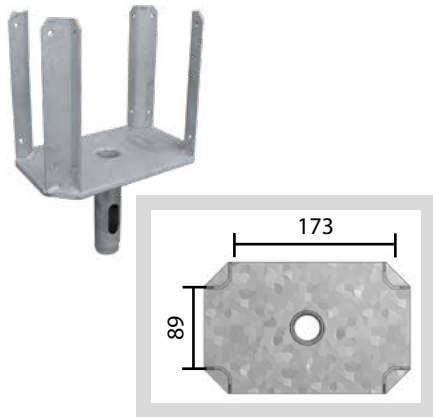

### Kopf für Schalungsstützen Typ „Profi“

kann auf Schalungsstützen aufgesteckt werden (Rohr:  $\varnothing$  38 mm) und dient dazu Holzschalungsträger aufzunehmen, dazu sind 4 Eckwinkel (2-fach abgewinkelt) angeschweißt. Innenmaße zur Aufnahme von allen Holzschalungsträgern. Durch Bohrung in allen Eckwinkeln können die Holzschalungsträger mittels Nagel gesichert werden. Höhe: ca. 200 mm

	Art.-Nr.	kg	VPE
verzinkt	10192-1	4,0 <sup>A</sup>	50

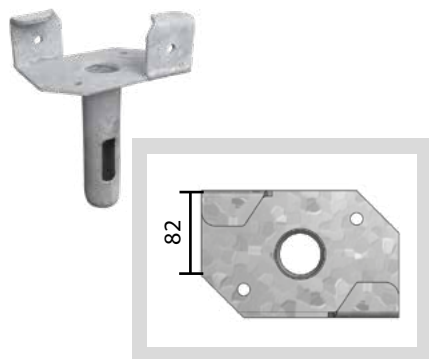

### Haltekopf für Schalungsstützen

kann auf Schalungsstützen aufgesteckt werden (Rohr:  $\varnothing$  38 mm) und dient dazu Holzschalungsträger aufzunehmen, dazu sind 2 Winkel aufgeschweißt. Die in das Profil des Holzschalungsträgers eingreifen (Innenmaß: 82 mm), durch Bohrung in den Winkeln können die Holzschalungsträger mittels Nagel gesichert werden. Höhe: ca. 45 mm

	Art.-Nr.	kg	VPE
verzinkt	10192-2	1,0 <sup>A</sup>	50



## SET Beispiel:



Lagersystem Schalungsstützen und Zubehör auf Basis unserer Stapelpalette aus Vierkantröhre Art.-Nr. 50115

### Beispiel-Bestückung:

- 48 Stück Schalungsstützen Klasse BD 30, verzinkt mit Außengewinde (Art.-Nr. 11830V) in Stapelpalette (Art.-Nr. 50115)
- 36 Stück Dreifußständer verzinkt (Art.Nr. 11199S) in Adapter für Dreifußständer (Art.-Nr. 50115-5)
- 84 Stück Stützenköpfe verzinkt (Art.Nr. 10192) in 2 Körben zur Lagerung von Stützenköpfen (Art.-Nr. 50115-2) und Stapelpalette (Art.-Nr. 50115)
- 30 Stück Holzschalungsträger H20 Länge 2900 mm (Art.-Nr. 102029) in Stapelpalette (Art.-Nr. 50115)

Andere Bestückungen auch als Paketlösungen auf Anfrage möglich



**Dreifußständer**

die Schalungsstütze kann durch einfache Handhabung mittels Bügel, der beweglich auf dem Dreifußständer gelagert ist, befestigt werden. Die Standbeine sind verstellbar und können für einen platzsparenden Transport zusammengeklappt werden, geeignet für alle gängigen Sorten von Schalungsstützen Ø 48 mm - 82 mm

	Art.-Nr.	kg	VPE
verzinkt	11199	8,5 <sup>A</sup>	25

für gleiche Einsatzzwecke, jedoch in verstärkter Ausführung aus Vierkantröhr

	Art.-Nr.	kg	VPE
verzinkt	11199S	10,0 <sup>A</sup>	25

**Dreifußständer Typ „Profi“**

konzipiert für den anspruchsvollen Anwender. Sehr robuste Ausführung aus starkem Vierkantröhr gefertigt, dabei aber platzsparend einklappbar und für Lagerung und Transport, trotz der Größe, gut geeignet. Mit spindelbarem Klemmhebel zur Fixierung der Deckenstütze, mit teleskopierbaren Standbeinen für besonders große Stützen Ø 70 mm - 102 mm oder unebenen Untergrund, inkl. neigbarem Standfuß zur optimalen Positionierung. Besonders für den Einsatz von großen und stark belasteten Stützen geeignet

	Art.-Nr.	kg	VPE
verzinkt	11199P	21,0 <sup>A</sup>	25



### Gitterbox

sehr robuste Gitterbox aus 60 x 60 mm Vierkantrohr gefertigt mit eingeschweißtem Gitter und Holzboden zur Lagerung von Kleinteilen und Zubehör auf der Baustelle, Innenmaß: 1,43 m x 0,87 m x 0,69 m, mit besonders robuster Kranhakenkonstruktion für den Kranbetrieb, allseitig unterfahrbar für den flexiblen Einsatz, kombinierbar mit unserer Stapelpalette Art.-Nr. 50115, stapelbar

	Art.-Nr.	kg	VPE
verzinkt	50215	90,0 <sup>B</sup>	1



### Korb zur Lagerung von Köpfen für Schalungsstützen

robuster Stahlkorb mit Holzboden zur Adaptierung an unsere Stapelpalette (Art.-Nr. 50115). Der Korb wird werkzeuglos an die Stirnseiten der Stapelpalette eingehängt und arretiert sich selbstständig. Er bildet damit die ideale Ergänzung zu unserem Lagersystem für Schalungsstützen und Zubehör.

Füllmaße: Länge: 0,70 m, Breite: 0,78 m, Höhe: 0,53 m

	Art.-Nr.	kg	VPE
verzinkt	50115-2	33,0 <sup>A</sup>	1



### Gitter-Korb zur Lagerung von Kleinteilen

Korb zum Einsetzen in Stapelpalette Art.-Nr. 50115 zur Erweiterung der Stapelpalette als Gitterbox. Der Gitter-Korb wird in die Stapelpalette eingelegt und arretiert sich werkzeuglos selbst in der Kontur der Stapelpalette, so kann die Palette einfach und schnell zur Gitterbox umgerüstet werden und wird in ihrer Nutzung noch vielseitiger. Der Boden ist aus gekantetem Stahlblech.

Füllmaße: Länge: 1,48 m, Breite: 0,78 m, Höhe: 0,53 m

	Art.-Nr.	kg	VPE
verzinkt	50115-3	50,0 <sup>B</sup>	1

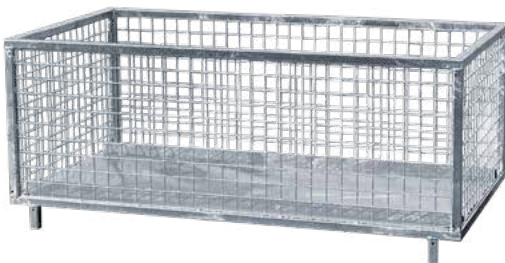

### Stapelpalette aus Vierkantrohr 60 x 60 mm

speziell für die Lagerung und den Transport von Schalungsstützen, Innenmaße: 1,43 m x 0,87 m x 0,69 m, aus Vierkantrohr 60 x 60 mm verschweißt, mit besonders robuster Kranhakenkonstruktion für den Kranbetrieb, allseitig unterfahrbar für den flexiblen Einsatz auf der Baustelle, sehr robuste Stapelpalette

	Art.-Nr.	kg	VPE
verzinkt	50115	52,0 <sup>B</sup>	1





## Adapter für Dreifußständer

zum Aufsetzen auf unsere Stapelpaletten Art.-Nr. 50115 geeignet, ohne Schraubbefestigung aufsetzbar. Für die Lagerung und den Transport von 36 Dreifußständern aus Rund- oder Vierkantrohr geeignet

	Art.-Nr.	kg	VPE
verzinkt	50115-5	47,0 <sup>B</sup>	1



## Adapter SET

bestehend aus:

1 x Stapelpalette aus Vierkantrohr 60x60 mm verzinkt (Art.-Nr. 50115)

1 x Adapter für Dreifußständer verzinkt (Art.-Nr. 50115-5)

36 x Dreifußständer verstärkte Ausführung verzinkt (Art.-Nr. 11199S)

	Art.-Nr.	kg	VPE
	50115-5SET	460,0 <sup>B</sup>	1



## Stapelpalette

mit robusten Stapellecken mit Bohrung zum Kranen, Standrohre und Querholme aus 60 x 60 mm Vierkantrohr gefertigt zur Aufnahme von 36 Stück Dreifußständern aus Rund- oder Vierkantrohr 4-fach stapelbar

	Art.-Nr.	kg	VPE
verzinkt	50116-5	70,5 <sup>B</sup>	1



## Stapelpalette inkl. Dreifußständer SET

1 x Stapelpalette aus Vierkantrohr 60 x 60 mm verzinkt (Art.-Nr. 50116-5)

36 x Dreifußständer verstärkte Ausführung verzinkt (Art.-Nr. 11199S)

	Art.-Nr.	kg	VPE
	50116-5SET	430,0 <sup>B</sup>	1

**Schrägstütze Typ S**

lackiert mit Innengewinde, beidseitig mit Endgelenk

Art.-Nr.	Verstellbereich	kg	Innen-Ø	Außen-Ø	Belastung bei 45° (kN)		
					auf Druck	auf Zug	VPE
11789	150 - 261 cm	15,9 B	48 x 3,5 mm	57 x 2,5 mm	34,5 - 20,0	32	50
11790	180 - 292 cm	16,9 B	48 x 3,5 mm	57 x 2,5 mm	34,5 - 17,5	32	50
11791	210 - 371 cm	19,1 B	48 x 3,5 mm	57 x 2,5 mm	34,5 - 14,0	32	50
11792	242 - 403 cm	20,3 C	48 x 3,5 mm	57 x 2,5 mm	34,5 - 12,5	32	50
11793	260 - 461 cm	22,9 C	48 x 3,5 mm	57 x 2,5 mm	34,5 - 10,0	32	50
11794	304 - 535 cm	25,3 C	48 x 3,5 mm	57 x 2,5 mm	34,5 - 7,5	32	30

**Schrägstütze Typ SV**

verzinkt, mit Innengewinde, beidseitig mit Endgelenk

Art.-Nr.	Verstellbereich	kg	Innen-Ø	Außen-Ø	Belastung bei 45° (kN)		
					auf Druck	auf Zug	VPE
11789V	150 - 261 cm	15,9 B	48 x 3,5 mm	57 x 2,5 mm	34,5 - 20,0	32	50
11790V	180 - 292 cm	16,9 B	48 x 3,5 mm	57 x 2,5 mm	34,5 - 17,5	32	50
11791V	210 - 371 cm	19,1 B	48 x 3,5 mm	57 x 2,5 mm	34,5 - 14,0	32	50
11792V	242 - 403 cm	20,3 C	48 x 3,5 mm	57 x 2,5 mm	34,5 - 12,5	32	50
11793V	260 - 461 cm	22,9 C	48 x 3,5 mm	57 x 2,5 mm	34,5 - 10,0	32	50
11794V	304 - 535 cm	25,3 C	48 x 3,5 mm	57 x 2,5 mm	34,5 - 7,5	32	50
11795V	412 - 623 cm	30,7 D	48 x 3,5 mm	57 x 2,5 mm	34,5 - 5,0	32	30



**G-Haken**

aus Rundstahl Ø 15 mm für alle Schrägstützen

	Art.-Nr.	kg	VPE
verzinkt	2051533	0,5 A	1



**Endgelenk für Schrägstützen**

inkl. Verschraubung

	Art.-Nr.	kg	VPE
verzinkt, für Außenrohr Ø 57 mm geeignet	1179EG1	1,7 A	1
verzinkt, für Innenrohr Ø 48 mm geeignet	1179EG2	1,6 A	1



Lochbild Endgelenk

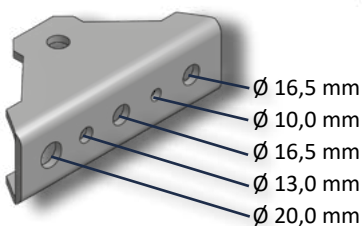

**Schrägstützen**

als Zug- und Druckstützen für die vielseitigsten Einsätze im Baustellenalltag, beispielsweise zum:

- Abstützen von diversen Systemschalungen
- Einjustieren und Abstützen von Betonfertigteilen, insbesondere von Hohl- oder 3-Schalwänden
- Stützen von Säulenschalrohren oder Stützenschalungen

**Die Vorteile im Überblick:**

- Belastbar auf Zug und Druck
- Grobeinstellung mittels Sicherheitsabsteckbolzen
- Feinjustierung mittels geschütztem Innengewinde
- Raumbewegliche Gelenke für jede Schräg- und Winkellage
- Für Schlagschraubgeräte geeignet
- Sicherheitsabsteckbolzen gegen unbeabsichtigtes Lösen des Absteckbolzens bei Betonage bzw. Justierarbeiten

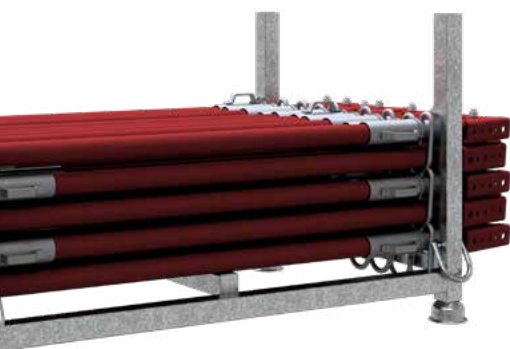

## Schrägstützen SET

bestehend aus:  
50 x Schrägstütze  
1 x Stapelpalette (Art.-Nr. 50115)



lackiert	Art.-Nr.	kg	VPE
inkl. Schrägstützen 180 - 292 cm	11790-SET	935,7 <sup>B</sup>	1
inkl. Schrägstützen 210 - 371 cm	11791-SET	1077,7 <sup>B</sup>	1

verzinkt	Art.-Nr.	kg	VPE
inkl. Schrägstützen 180 - 292 cm	11790V-SET	935,7 <sup>B</sup>	1
inkl. Schrägstützen 210 - 371 cm	11791V-SET	1077,7 <sup>B</sup>	1



## Richtstreben SET

bestehend aus:  
50 x Richtstrebe  
1 x Stapelpalette (Art.-Nr. 50115)



ohne Endgelenk	Art.-Nr.	kg	VPE
inkl. Richtstreben 180 - 292 cm	117911R-SET	1034,7 <sup>B</sup>	1
inkl. Richtstreben 210 - 371 cm	117921R-SET	1295,2 <sup>C</sup>	1



mit Endgelenk	Art.-Nr.	kg	VPE
inkl. Richtstreben 180 - 292 cm	117911R-EG-SET	1251,2 <sup>B</sup>	1
inkl. Richtstreben 210 - 371 cm	117921R-EG-SET	1511,2 <sup>C</sup>	1

**Richtstrebe Typ R**

lackiert mit Innengewinde, beidseitig ohne Endgelenk



Art.-Nr.	Verstellbereich	kg	Spindel-Ø	Rohr-Ø	Belastung bei 45° (kN)		VPE
					auf Druck	auf Zug	
117901R	90 - 150 cm	10,3 A	47 / 43,5 mm	70 x 4,0 mm	40,0 - 40,0	40	100
117911R	180 - 320 cm	19,6 B	47 / 43,5 mm	70 x 4,0 mm	40,0 - 29,2	40	50
117921R	260 - 400 cm	24,8 C	47 / 43,5 mm	70 x 4,0 mm	38,8 - 12,8	40	50
117931R	360 - 500 cm	31,4 C	47 / 43,5 mm	70 x 4,0 mm	31,4 - 10,8	40	50
117941R	480 - 620 cm	39,2 D	47 / 43,5 mm	70 x 4,0 mm	26,4 - 8,9	40	50
117951R	620 - 760 cm	48,3 D	47 / 43,5 mm	70 x 4,0 mm	22,9 - 7,6	40	30

**Richtstrebe Typ R mit Endgelenk**

lackiert mit Innengewinde, beidseitig mit Endgelenk

Art.-Nr.	Verstellbereich	kg	Spindel-Ø	Rohr-Ø	Belastung bei 45° (kN)		VPE
					auf Druck	auf Zug	
117901R-EG	90 - 150 cm	13,9 A	47 / 43,5 mm	70 x 4,0 mm	40,0 - 40,0	40	100
117911R-EG	180 - 320 cm	24,0 B	47 / 43,5 mm	70 x 4,0 mm	40,0 - 29,2	40	50
117921R-EG	260 - 400 cm	29,2 C	47 / 43,5 mm	70 x 4,0 mm	38,8 - 12,8	40	50
117931R-EG	360 - 500 cm	35,7 C	47 / 43,5 mm	70 x 4,0 mm	31,4 - 10,8	40	50
117941R-EG	480 - 620 cm	43,5 D	47 / 43,5 mm	70 x 4,0 mm	26,4 - 8,9	40	50
117951R-EG	620 - 760 cm	51,3 D	47 / 43,5 mm	70 x 4,0 mm	22,9 - 7,6	40	30

**Richtstrebe Typ R**

als Zug- und Druckstützen für die vielseitigsten Einsätze im Baustellenalltag, beispielsweise zum:

- Abstützen unterschiedlichster Systemschalungen, Wand- und Säulenschalungen
- Einjustieren und Abstützen von Betonfertigteilen, insbesondere von Hohl- oder Schalenwänden
- Abstützen von Säulenschalrohren

**Die Vorteile im Überblick:**

- Belastbar auf Zug und Druck
- Robuste Handgriffe in ergonomischer Höhe zum einfachen Justieren durch Drehung des Mittelstücks sowie zum handlichen Transport
- Millimetergenau justierbar mittels beidseitigem, entgegenlaufenden Innengewinde
- Selbstsicherndes Gewinde
- Raumbewegliche Endgelenke für jede Schräg- und Winkellage





### Endstück mit Spindel für Schwerlaststütze KN400

Spindel mit beweglicher Fußplatte und Aufnahme-Grundplatte zur Adaptierung der Mittelstücke mittels Zentrierzapfen, Verstellbereich 445 – 665 mm, einstellbar über Sternrad, sowohl für den Kopf als auch für den Fußbereich einsetzbar, sehr stabile Stahlkonstruktion

	Art.-Nr.	kg	VPE
verzinkt	70800	87,0 <sup>A</sup>	1



### Bolzen für Spindel

aus Chrom-Molybdän-Stahl Ø 54 mm, Länge 190 mm

	Art.-Nr.	kg	VPE
	70855	3,3 <sup>A</sup>	1

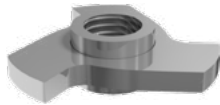

### Mutter mit Sternrad

Gewinde TR 100 x 24 mm

	Art.-Nr.	kg	VPE
verzinkt	70852	12,8 <sup>A</sup>	1



### Spindelrohr

aus Stahl mit erhöhter Streckgrenze, Gewinde TR 100 x 24 mm, Rohrlänge: 680 mm

	Art.-Nr.	kg	VPE
verzinkt	70853	26,3 <sup>A</sup>	1



### Kopf- und Fußplatte

	Art.-Nr.	kg	VPE
verzinkt	70854	21,2 <sup>A</sup>	1

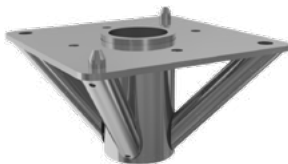

### Grundplatte mit Aussteifungsrohren

	Art.-Nr.	kg	VPE
verzinkt	70851	23,9 <sup>A</sup>	1



### Mittelstück

zur Kombination mit Endstücken. Stahlkonstruktion in verschiedenen Längen zur Aufnahme von hohen Lasten. Die Montage mehrerer Elemente miteinander und mit den Endstücken wird durch Zentrierzapfen vereinfacht und lagerichtig positioniert, sodass die eigentliche Verbindung durch Bohrungen in den Grundplatten leicht durchgeführt werden kann.

verzinkt	Art.-Nr.	kg	VPE
Elementhöhe: 0,156 m	70810	15,0 <sup>A</sup>	1
Elementhöhe: 0,312 m	70820	26,0 <sup>A</sup>	1
Elementhöhe: 0,625 m	70830	38,0 <sup>A</sup>	1
Elementhöhe: 1,250 m	70840	57,0 <sup>A</sup>	1
Elementhöhe: 2,500 m	70850	101,0 <sup>C</sup>	1



Verkehrssicherung

Verkehrswegebau

Mobilzaun

Schalung

Bau- Schutzgerüste

Lager - Transport

Baustelleneinrichtung

Barrierefreie Baustelle





## Spindel - Schalzwinge 90 / 50

die Spindel-Schalzwinge können vom Streifenfundament über Unterzüge bzw. für alle Schalarbeiten eingesetzt werden. Die Schalzwinge ist robust und kraftschlüssig, auch durch das grobe Gewinde des Rollgewindestabs, welches sehr unempfindlich gegen Verschmutzung ist, wird die Schalzwinge allen Anforderungen des rauen Baustelleneinsatz gerecht

Schalungslänge: 900 mm, Breite der Schenkel: 500 mm

	Art.-Nr.	kg	VPE
verzinkt	11197K	11,0 <sup>B</sup>	40

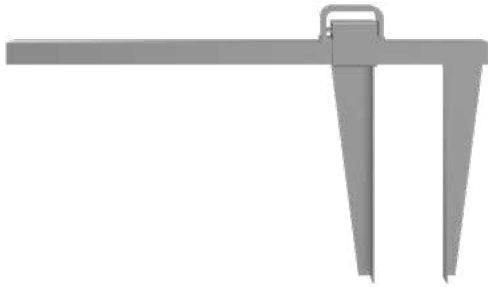

## Schalungszwinge 90 / 50

große Ausführung mit stufenloser Einstellmöglichkeit mittels Fixierungskeil 90 / 50 - Schalungslänge bis 900 mm, Breite der Schenkel: 500 mm, Grundrohr aus 50 x 40 mm Vierkantrrohr gefertigt, mit unverlierbarem Keil

	Art.-Nr.	kg	VPE
lackiert	11196	11,0 <sup>B</sup>	40
verzinkt	11197	11,0 <sup>B</sup>	40

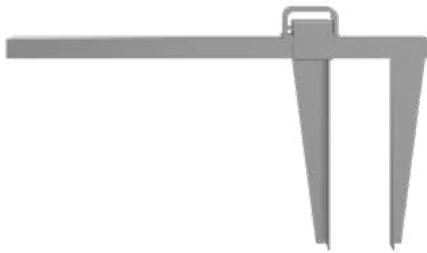

## Schalungszwinge 50 / 30

kleine Ausführung mit stufenloser Einstellmöglichkeit mittels Fixierungskeil 50 / 30 - Schalungslänge bis 500 mm, Breite der Schenkel: 300 mm, Grundrohr aus 40 x 20 mm Vierkantrrohr gefertigt

	Art.-Nr.	kg	VPE
lackiert	11166	4,0 <sup>A</sup>	50
verzinkt	11177	4,0 <sup>A</sup>	50



## Fundamentzwinge 90 / 50

zum Schalen von Fundamenten geeignet, aufgrund der sehr robusten Konstruktion lassen sich hohe Belastungen aufnehmen, 90 / 50 - Schalungslänge bis 900 mm, Breite der Schenkel: 500 mm, Justierung mittels unverlierbaren Keilen möglich

	Art.-Nr.	kg	VPE
lackiert	11195	12,5 <sup>B</sup>	40



## Schalband

zur Herstellung von Aussparungen mit flexiblen Konturen innerhalb des Schalbereichs, aus verzinktem Stahlblech auf 10 m Rolle

	Art.-Nr.	kg	VPE
Höhe: 200 mm	102220	12,0 <sup>A</sup>	1
Höhe: 220 mm	102222	13,0 <sup>A</sup>	1
Höhe: 250 mm	102225	15,0 <sup>A</sup>	1
Höhe: 300 mm	102230	18,0 <sup>A</sup>	1

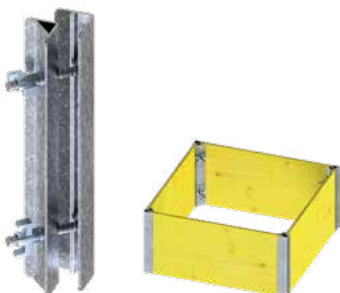

## Aussparungsschalwinkel

Aussparungsschalwinkel zur Aufnahme von Schaltafel- und brettern zur Herstellung von Aussparungen innerhalb des Schalbereichs, Höhe 500 mm, Schenkelmaße Außenwinkel 72 x 72 mm, Innenwinkel 62 x 62 mm, Schaltafel- bzw. Brett wird mittels Flügelmutter auf Rollgewindestab festgeklemmt

	Art.-Nr.	kg	VPE
verzinkt	11204	7,6 <sup>A</sup>	1



### Abschalstütze

für horizontale Abschalungen geeignet, Befestigung im Boden mittels 2 Erdnägeln (inkl. Art.-Nr. 30W80), Neigungsverstellung kann im Winkel variiert werden und ist teleskopierbar, Justierung erfolgt mittels unverlierbarem Bolzen, Kantholz zum Abschalen (0,75 m lang) inkl., lassen sich bei Bedarf leicht auswechseln

	Art.-Nr.	kg	VPE
lackiert	111971	10,0 <sup>A</sup>	10

### Abschalstütze neigbar ohne Kantholz

Neigung bis 25°, Maße: 750 mm x 560 mm x 200 mm

	Art.-Nr.	kg	VPE
verzinkt, ohne Kantholz	111972	14,6 <sup>A</sup>	1
verzinkt, mit Kantholz	111972-2	16,8 <sup>A</sup>	1



### Kantholz für Abschalstütze neigbar

Maße: 80 mm x 40 mm x 750 mm

	Art.-Nr.	kg	VPE
Holz	111972-1	1,6 <sup>A</sup>	1

### Erdnagel

aus Winkeleisen 25 x 25 mm, mit angeschweißtem Kopf zum Einschlagen

	Art.-Nr.	kg	VPE
verzinkt, Länge: 450 mm	30W80	1,2 <sup>A</sup>	10
verzinkt, Länge: 650 mm	30W80L	1,9 <sup>A</sup>	10



### Erdnagel

Länge: 800 mm, aus Winkeleisen 30 x 30 mm, mit angeschweißtem Kopf und Haken zum Einschlagen

	Art.-Nr.	kg	VPE
verzinkt	30W80H	2,2 <sup>A</sup>	10

### Abschalpfahl

zum Herstellen von Schalungen am Boden, Pfahl aus Rundstahl mit angeschweißtem Stahlblech mit mehreren Bohrungen zum Befestigen von Schaltafeln, mit geschmiedetem Kopf und geschmiedeter Spitze zum Einschlagen ins Erdreich



	Art.-Nr.	kg	VPE
verzinkt	11180	6,4 <sup>A</sup>	10

**Exzenterklemme „Schalblitz“**

für Spanndrähte von 5 - 10 mm, belastbar bis 2500 kg,  
Grundplatte 110 x 75 mm

	Art.-Nr.	kg	VPE
rot lackiert	10180	0,45 <sup>A</sup>	25
verzinkt	10181	0,45 <sup>A</sup>	25

**Exzenterklemme „Schalblitz“**

mit angeschweißter Verstärkungsecke, für Spanndrähte von 5 - 10 mm,  
belastbar bis 2500 kg, Grundplatte 110 x 75 mm

	Art.-Nr.	kg	VPE
rot lackiert	10182	0,5 <sup>A</sup>	25
verzinkt	10183	0,5 <sup>A</sup>	25

**Zahnstangenspannhebel**

für alle Exzenterklemmen, sehr robuste Ausführung

	Art.-Nr.	kg	VPE
lackiert	10187	3,0 <sup>A</sup>	1

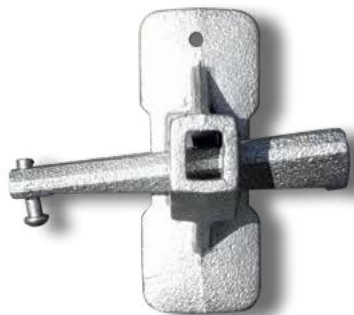
**Keilspannschloss „Guss“**

für Spanndrähte von 8 - 12 mm, Grundplatte 100 x 40 mm

	Art.-Nr.	kg	VPE
verzinkt	101841	0,3 <sup>A</sup>	50

**Keilspannschloss „Schalfix“**

für Spanndrähte von 5 - 8 mm, Grundplatte 90 x 60 mm

	Art.-Nr.	kg	VPE
rot lackiert	10184	0,4 <sup>A</sup>	50

**Spindelspanner**

für alle Keilklemmschlösser und Exzenterklemmen, auch an Innenwinkeln von  
Schalungen einsetzbar durch axial verschiebbaren Hebel

	Art.-Nr.	kg	VPE
verzinkt	10186	1,2 <sup>A</sup>	1



### Betonzwinde

aus 8 mm starkem, gebogenem Flachstahl gefertigt, Schieber besteht aus gelochtem Vierkantstahl, wetterfest beschichtet und in mehreren Schallungslängen erhältlich

	Art.-Nr.	kg	VPE
Schalllänge: 0 - 750 mm	111951	5,0 A	10
Schalllänge: 0 - 900 mm	111952	5,2 A	10
Schalllänge: 0 - 1150 mm	111953	5,5 A	10



### Säulenzwinde

zum Einschalen von rechteckigen Schalelementen, aus 8 mm starkem Flachstahl mit Langlöchern gefertigt, Justierung erfolgt mittels unverlierbaren Keilen, wetterfest beschichtet und in mehreren Schallängen erhältlich

Schallängen:	Art.-Nr.	kg	VPE
Gr. 1 0,25 - 0,50 m	11201	8,5 B	1
Gr. 2 0,40 - 0,80 m	11202	13,0 B	1
Gr. 3 0,60 - 1,20 m	11203	28,0 B	1

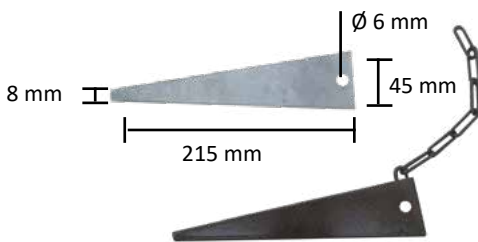

### Keil für Säulenzwinde

mit Loch

	Art.-Nr.	kg	VPE
roh, ohne Kette	101951	0,3 A	1
lackiert, mit Kette	101951K	0,5 A	1

### Rollgewindestab Ø 15 mm x 5800 mm

gerolltes Gewinde, biegsam, Pzul. 85 kN, alle Längen in roh und verzinkter Ausführung lieferbar, Gebrauchslast 85 kN, Bruchlast 170 kN, Außenmaß 17 mm, Kernmaß 15 mm, Steigung 10 mm, Länge: 5,80 m

	Art.-Nr.	kg	VPE
Länge: 5,80 m, roh	11310	9,3 D	10
Länge: 5,80 m, verzinkt	11310V	9,3 D	10



	kg	VPE	Art.-Nr. roh	Art.-Nr. verzinkt
Länge: 500 mm	0,75 A	10	113105	113105V
Länge: 600 mm	0,90 A	10	113106	113106V
Länge: 700 mm	1,05 A	10	113107	113107V
Länge: 800 mm	1,20 A	10	113108	113108V
Länge: 900 mm	1,35 A	10	113109	113109V
Länge: 1000 mm	1,50 A	10	113110	113110V
Länge: 1100 mm	1,65 A	10	113111	113111V
Länge: 1200 mm	1,80 A	10	113112	113112V
Länge: 1300 mm	1,95 A	10	113113	113113V
Länge: 1400 mm	2,10 A	10	113114	113114V
Länge: 1500 mm	2,25 B	10	113115	113115V



### Flügelmutter, Flansch

SW 27, aus Guss, bevorzugt einsetzbar für Rasterschalung, Belastung Pzul. 90 kN (DIN 18216)

	Art.-Nr.	kg	VPE
verzinkt, Ø 70 mm	11303	0,5 A	10
verzinkt, Ø 100 mm	113013	0,7 A	10



**Sechskantmuttern SW 30**

aus St52.3; für Rollgewindestab 15 mm

	Art.-Nr.	kg	VPE
Länge: 30 mm	11304	0,1 <sup>A</sup>	10
Länge: 50 mm	11305	0,2 <sup>A</sup>	10
Länge: 70 mm	11306	0,3 <sup>A</sup>	10
Länge: 90 mm	11307	0,4 <sup>A</sup>	10



**Kombi-Platte, 1-teilig, beweglich**

8F 12/12, für Ankerstab 15 mm, 90 kN Gebrauchslast (DIN 18236)

	Art.-Nr.	kg	VPE
verzinkt	11309	1,065 <sup>A</sup>	10



**Gegenplatte / Unterlagsplatte**

in Verbindung mit der Flügelmutter dient sie zur Lastabtragung aus dem Ankerstab bei Holz- und Stahlgurtung, Ø 15 mm, für Stahlgurte 120 mm x 120 mm x 10 mm

	Art.-Nr.	kg	VPE
verzinkt	113091	1,0 <sup>A</sup>	10



**Flügelmutter**

Ankermutter für Ankerstäbe 15 mm in Verbindung mit den Unterlagsplatten, mit Sechskant SW 27

	Art.-Nr.	kg	VPE
verzinkt	113092	0,2 <sup>A</sup>	10



**Wassersperre**

für Spannstab Ø 15 mm, Pzul. = 90 kN

	Art.-Nr.	kg	VPE
roh	113093	0,3 <sup>A</sup>	10

**i** Individualisieren Sie auf Anfrage die Mörtelwannen mit Ihrem Logo, für Ihre Werbung und Diebstahlschutz!



**Mörtelwanne 200 ltr.**

aus robustem und schlagzähem HDPE (High Density Polyethylen) mit hoher Dichte UV-stabilisiert, für den Transport von Mörtel und anderen Materialien auf der Baustelle, mit beschichtetem Stahlrahmen, kran- und stapelbar Nennlast 500 kg, Länge: 1050 mm, Breite: 705 mm, Höhe: 490 mm

	Art.-Nr.	kg	VPE
gelb	11200-G	15,7 <sup>B</sup>	1
blau	11200-B	15,7 <sup>B</sup>	1
schwarz	11200-S	15,7 <sup>B</sup>	1
rot	11200-R	15,7 <sup>B</sup>	1



## Bau- Schutzgerüste

Gerüstböcke  
Steigtritte  
Leitern  
Bautreppen  
Schutzgeländerzwingen  
Rohbaugitter  
Konsolgerüste / Betonierkonsole

Verkehrssicherung

Verkehrswegebau

Mobilzaun

Schalung

Bau- Schutzgerüste

Lager - Transport

Baustelleneinrichtung

Barrierefreie Baustelle

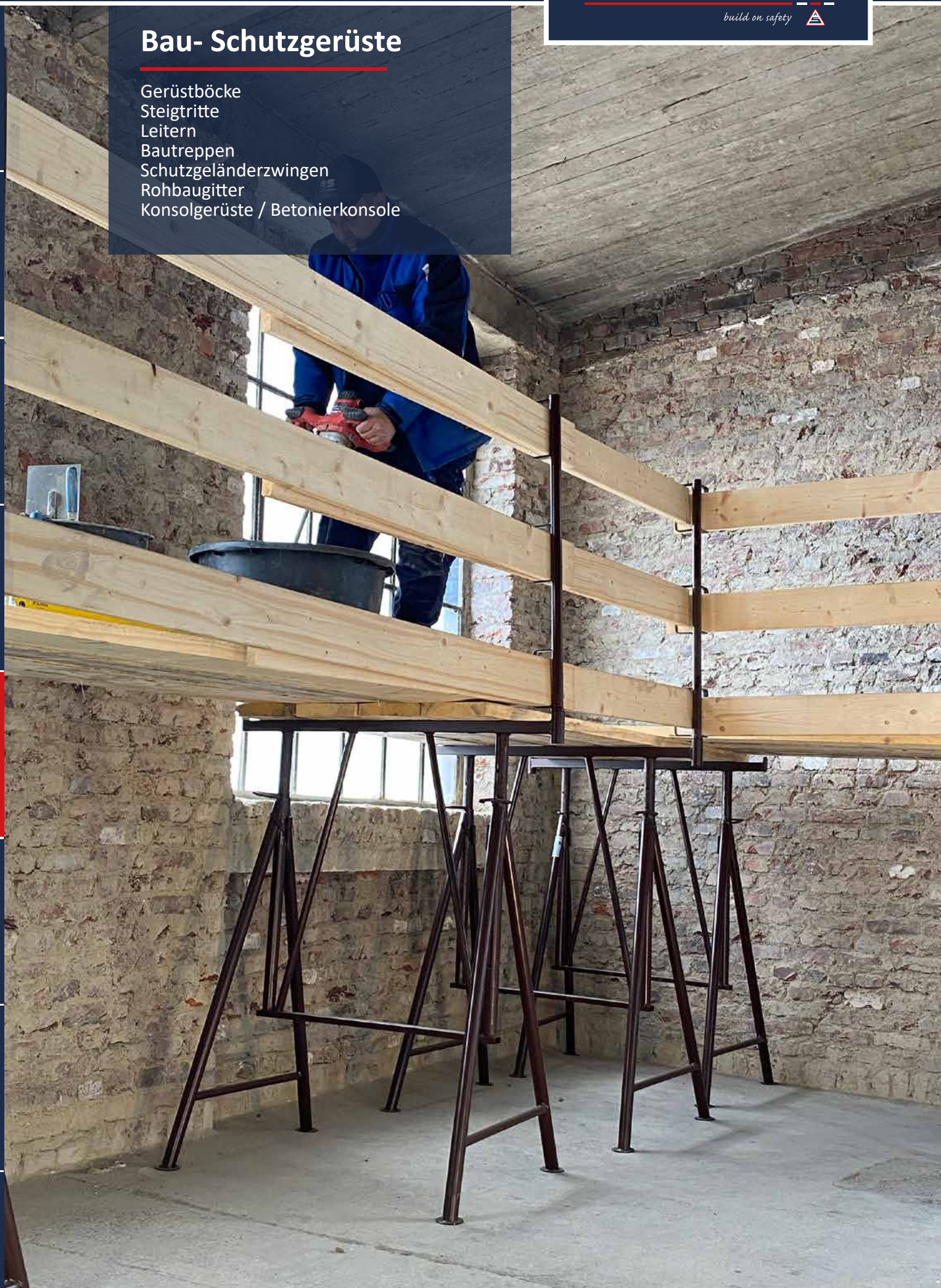



### Faltgerüstbock „Kompakt S 1200“

stabile Stahlkonstruktion mit Auflagetraverse aus 40 x 40 mm Vierkantrrohr sowie seitlich angeschweißter Rohraufnahme, für Geländerpfosten und Anti-Absturzblech. Beide Standfüße (aus Ø 42 mm Rundrohr) sind drehbar und besitzen jeweils 2 Grundplatten zur standfesten Positionierung auf jedem Untergrund. Obergestell mit Traverse ist ausziehbar und in mehreren Stufen, mittels eines unverlierbaren Hakens, einstellbar.  
Breite: 1,20 m, Tragkraft: 1500 kg

braun lackiert	Art.-Nr.	kg	VPE
Gr. 1 Höhe: 0,75 - 1,30 m	10121S	15,0 B	5
Gr. 2 Höhe: 1,00 - 1,75 m	10122S	19,0 B	5
Gr. 3 Höhe: 1,20 - 1,95 m	10123S	21,0 B	5

verzinkt	Art.-Nr.	kg	VPE
Gr. 1 Höhe: 0,75 - 1,30 m	10121VS	15,0 B	5
Gr. 2 Höhe: 1,00 - 1,75 m	10122VS	19,0 B	5
Gr. 3 Höhe: 1,20 - 1,95 m	10123VS	21,0 B	5

### Faltgerüstbock „Kompakt S 1500“

Ausführung wie „Kompakt S 1200“ jedoch Breite: 1,50 m, Tragkraft: 1500 kg

braun lackiert	Art.-Nr.	kg	VPE
Gr. 6 Höhe: 1,20 - 1,95 m	10126S	22,0 B	5

verzinkt	Art.-Nr.	kg	VPE
Gr. 6 Höhe: 1,20 - 1,95 m	10126VS	22,0 B	5



**i** Unsere gut sortierte Lagerhaltung über viele Gerüstböcke ermöglicht kurzfristige Lieferzeiten zu Ihren Baustellen.

### Geländerpfosten für „Kompakt S“

für den Einsatz als Absturzsicherung, mit 3 angeschweißten Bügeln (Innenmaß: 65 x 170 mm) zum Einhängen von Brettern, Standrohr aus Ø 33,7 mm Rundrohr, mit aufgeschweißtem Ring zum Einstecken in Hülse aus Ø 42,4 mm Rundrohr, Höhe: 1,00 m Überflur

	Art.-Nr.	kg	VPE
braun lackiert	112773	4,0 B	10
verzinkt	112774	4,0 B	10

### Eckgeländerpfosten

hier ist jeweils die doppelte Anzahl von Bügeln in einem Winkel von 90° zueinander verschweißt, so dass hiermit Absturzsicherungen über Eck vorgenommen werden können, Höhe des Eckgeländerpfostens: 1,00 m Überflur

	Art.-Nr.	kg	VPE
braun lackiert	112777	4,0 B	10
verzinkt	112778	4,0 B	10





**Faltgerüstbock SET1**

bestehend aus:

- 3 x Faltgerüstbock Kompakt S Gr. 3 (Art.-Nr. 10123S)
- 3 x Geländerpfosten (Art.-Nr. 112773)
- 8 x Gerüstdiehlen 240 x 2500 x 45 mm (Art.-Nr. 103025)
- 6 x Bordbrett (Art.-Nr. 103125)
- 1 x Alu-Leiter aus I-Profil (Art.-Nr. 70703)

Art.-Nr.	kg	VPE
10123S-SET1	240,4 <sup>B</sup>	1

**Faltgerüstbock SET2**

bestehend aus:

- 1 x Lager und Transportpalette (Art.-Nr. 10123-5-10)
- 10 x Faltgerüstbock „Kompakt S 1200“ (Art.-Nr. 10123S)

Art.-Nr.	kg	VPE
10123S-SET2	258,5 <sup>B</sup>	1

**Lager und Transportpalette für Gerüstböcke**

für Kompakt- und Systemgerüstbock Gr. 3, sowohl für den Stapler- und Hubwagenverkehr als auch für Kranbetrieb geeignet, durch die Konturen der Tulpenfüße lassen sich die Stapelpaletten standsicher stapeln, Standrohre sind herausnehmbar und können in der Haltekonstruktion zwischengelagert werden, Aufnahme für 10 Stk. Gerüstböcke. Maße: 1180 mm x 890 mm x 1340 mm

Art.-Nr.	kg	VPE
10123-5-10	48,5 <sup>B</sup>	1

verzinkt





### Baugrubengerüstbock Typ Korrektiv

Baugrubengerüstbock Typ Korrektiv, stabile Stahlkonstruktion mit Auflagertraverse aus 40 x 40 mm Vierkantrrohr, sowie seitlich angeschweißter Halterung für Geländerpfosten, Standfuß einseitig aus Ø 42 mm Rundrohr, drehbar mit zwei Grundplatten zur standfesten Positionierung auf dem Untergrund. Auflagertraverse ist höhenverstellbar durch Arretierung eines G-Hakens, zusätzlich seitlich ausziehbar und arretierbar zur richtigen Positionierung, mittels eines Federriegels

braun lackiert	Art.-Nr.	kg	VPE
Gr. 3 Höhe: 1,20 m - 1,95 m	10123K	18,2 <sup>A</sup>	5



### Faltgerüstbock „Universal“ U1500

besonders robuste Ausführung mit Auflagertraverse aus 80 x 40 mm Vierkantrrohr, sowie seitlich angeschweißten Rohrstützen zur Aufnahme von Geländerpfosten (1 Stück Geländerpfosten wird mitgeliefert) als Rückenschutz gegen Absturz oder für Aufsatzteile. Am unteren Teil der Rohrstützen sind Halterungsmechanismen angeschweißt, die zur Aufnahme von Diagonalverstrebungen dienen. Die ab einer Aufbauhöhe von 2,00 m als Aussteifung eingesetzt werden müssen (siehe Art.-Nr. 11271 / 11272 auf Seite 118). Beide Standfüße (aus Ø 42 mm Rundrohr) sind drehbar und besitzen jeweils 2 Grundplatten zur standfesten Positionierung auf jedem Untergrund. Das Obergestell ist mit der Traverse ausziehbar und in mehreren Stufen, mittels eines unverlierbaren Hakens einstellbar.

Tragkraft: 900 kg

Breite: 1,50 m  
Höhe: 1,70 - 3,00 m

	Art.-Nr.	kg	VPE
lackiert	10127S	44,0 <sup>B</sup>	5
verzinkt	10127VS	44,0 <sup>B</sup>	5

**i** Ab 2,00 m Aufbauhöhe müssen die Universalgerüstböcke diagonal ausgesteift werden, siehe Art.-Nr. 11271 / 11272

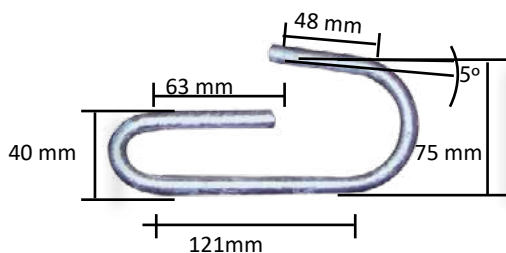

### Haken

aus gebogenem Rundstahl S 235 JR mit Durchmesser 10 mm, als Sicherung für den Höhenverstellmechanismus bei allen Faltgerüstböcken einsetzbar

verzinkt	Art.-Nr.	kg	VPE
	101953	0,8 <sup>A</sup>	1

Verkehrssicherung

Verkehrswegbau

Mobilzaun

Schalung

Bau- Schutzgerüste

Lager - Transport

Baustelleneinrichtung

Barrierefreie Baustelle





### Faltgerüstbock „System FS 1200“

stabile Stahlkonstruktion mit U-Profil zur Aufnahme von Systembohlen und handelsüblichen Gerüstdielen, incl. seitlich angeschweißte Rohraufnahmen für Geländerpfosten der Art.-Nr. 11277VG bzw. als Eckgeländerpfosten Art.-Nr. 11278VG, Standfüße aus  $\varnothing$  42 mm Rundrohr mit 2 Grundplatten zur standfesten Positionierung auf jedem Untergrund, Füße drehbar für platzsparende Lagerung. Höhenverstellbar durch einfaches Ausziehen und arretierbar durch G-Haken in die gewünschte Höhe. Höhenverstellung von 1,20 m – 1,95 m  
Auflagebreite: 1,20m, Tragkraft: 1500 Kg  
Ausführung: verzinkt

	Art.-Nr.	kg	VPE
Gr. 3 Höhe: 1,20 - 1,95 m	10123FS	29,0 <sup>B</sup>	5



### Stahl-Gerüstbohle

der solide und handliche Stahlboden ist durch die Lochprofilierung extrem rutschfest und trittsicher. Er kann je nach Länge bis Lastklasse 6 verwendet werden. Vor jedem Einsatz sollte eine Überprüfung der Böden stattfinden. Die 19 cm breiten Böden sind als Zwischenbelag zum Schließen von Lücken beim Einsatz von Konsolen und Podestgerüsten vorgesehen



verzinkt	Art.-Nr.	kg	VPE
Länge: 1,00 m	103210	10,6 <sup>A</sup>	1
Länge: 1,50 m	103215	14,4 <sup>B</sup>	1
Länge: 2,00 m	103220	18,3 <sup>B</sup>	1
Länge: 2,50 m	103225	22,2 <sup>C</sup>	1
Länge: 3,00 m	103230	26,1 <sup>C</sup>	1



### Geländerpfosten aus $\varnothing$ 48er Standrohr

für den Einsatz als Absturzsicherung, mit 3 angeschweißten Bügeln (Innenmaß: 65 x 170 mm) zum Einhängen von Brettern, Standrohr aus  $\varnothing$  48,3 mm Rundrohr, mit eingeschweißtem Rohrstützen zum Einstecken in Hülse aus  $\varnothing$  48,3 mm Rundrohr. Höhe: 1,00 m Überflur geeignet für Faltgerüstbock System S 1200, Faltgerüstbock Universal, sowie alle Kurbel-Gerüstböcke

verzinkt	Art.-Nr.	kg	VPE
	11277VG	3,5 <sup>A</sup>	1

### Eckgeländerpfosten aus $\varnothing$ 48er Standrohr

hier ist jeweils die doppelte Anzahl von Bügeln in einem Winkel von 90° zueinander verschweißt, so dass hiermit Absturzsicherungen über Eck vorgenommen werden können., Höhe des Eckgeländerpfostens: 1,00 m Überflur

verzinkt	Art.-Nr.	kg	VPE
	11278VG	4,0 <sup>A</sup>	1

### Bordbretter

nach DIN 4074 S10, getrocknet, gehobelt, Kanten gerundet, rechtwinklig auf Maß gekappt, Stärke: 30 mm, Breite: 150 mm

	Art.-Nr.	kg	VPE
2500 mm	103125	6,0 <sup>C</sup>	50
3000 mm	103130	7,0 <sup>C</sup>	50
3500 mm	103135	8,5 <sup>C</sup>	50

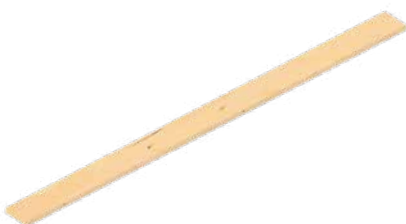



### Kurbel-Gerüstbock

unser Kurbel-Gerüstbock ist für den Einsatz in vielen Bereichen des Hochbaus konzipiert. Die Unterkonstruktion, aus Vierkantrrohr 50 x 50 mm, ist starr verschweißt. Aufgrund des Fußgestells standfest positionierbar. Das Obergestell ist durch Drehen einer aufsteckbaren Kurbel (Art.-Nr. 11280) bequem und in feinen Abstufungen höhenverstellbar. Die Rotationskräfte der Kurbel werden über Achse und Sternrad in einer Auf- und Abwärtsbewegung des Obergestells umgewandelt. Das Auflagerrohr besteht aus 80 x 40 mm Vierkantrrohr. Beidseitig sind Rundrohrstützen (Ø 48,3 mm) angeschweißt, die zur Aufnahme von Geländerpfosten zur Absturzsicherung oder für Aufsatzrahmen verwendet werden können. Tragkraft: 1600 kg

braun lackiert	Art.-Nr.	kg	VPE
Breite: 1,20 m, Höhe: 0,65 - 1,10 m	101281	26,0 B	10
Breite: 1,20 m, Höhe: 1,20 - 1,95 m	10128	30,0 B	10
Breite: 1,50 m, Höhe: 1,20 - 1,95 m	10129	35,0 B	10
Breite: 1,50 m, Höhe: 1,70 - 3,00 m	10130	42,0 B	10



verzinkt	Art.-Nr.	kg	VPE
Breite: 1,20 m, Höhe: 0,65 - 1,10 m	101281V	27,0 B	10
Breite: 1,20 m, Höhe: 1,20 - 1,95 m	10128V	31,0 B	10
Breite: 1,50 m, Höhe: 1,20 - 1,95 m	10129V	36,0 B	10
Breite: 1,50 m, Höhe: 1,70 - 3,00 m	10130V	43,0 B	10

Entsprechend passende Diagonalverstreibungen (Art.-Nr. 11271 / 11272)



Ab 2,00 m Aufbauhöhe müssen Kurbel-Gerüstböcke diagonal ausgesteift werden, siehe Art.-Nr. 11271 / 11272

### Kurbel

zur Bedienung des Verstellmechanismus des Kurbel-Gerüstbocks, das einseitig angeschweißte Vierkantrrohr wird auf das Profil der Achse an der Unterkonstruktion des Kurbel-Gerüstbocks aufgesteckt, der Griff der Kurbel ist mit einer Plastikummantelung überzogen, die eine angenehme Bedienung gewährleistet, Einsteckmaß: 25 x 25 mm

	Art.-Nr.	kg	VPE
verzinkt	11280	1,5 A	1

### Geländerpfosten aus Ø 48er Standrohr

für den Einsatz als Absturzsicherung, mit 3 angeschweißten Bügeln (Innenmaß: 65 x 170 mm) zum Einhängen von Brettern, Standrohr aus Ø 48,3 mm Rundrohr, mit eingeschweißtem Rohrstützen zum Einstecken in Hülse aus Ø 48,3 mm Rundrohr. Höhe: 1,00 m Überflur geeignet für faltgerüstbock System, faltgerüstbock Universal, sowie alle Kurbel-Gerüstböcke

	Art.-Nr.	kg	VPE
lackiert	11277G	3,5 A	1
verzinkt	11277VG	3,5 A	1

### Eckgeländerpfosten mit 90° Winkel

	Art.-Nr.	kg	VPE
lackiert	11278G	4,0 B	1
verzinkt	11278VG	4,0 B	1





## Diagonalverstrebung

Die Verbindungsschelle ist im Artikel mit enthalten. Die gesamte Verstrebung ist im Bereich von 2,00 - 2,60 m teleskopierbar und wird mittels unverlierbarem Steckbolzen gesichert.

	Art.-Nr.	kg	VPE
lackiert	11271	6,0 <sup>B</sup>	1
verzinkt	11272	6,0 <sup>B</sup>	1

## Schelle für Diagonalverstrebung

	Art.-Nr.	kg	VPE
lackiert	11281	0,5 <sup>A</sup>	1
verzinkt	11282	0,5 <sup>A</sup>	1

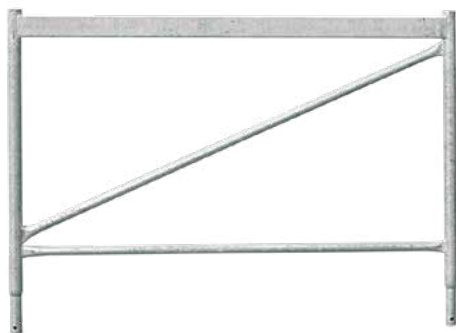

## Aufsatzteil

Stahlrohrkonstruktion aus  $\varnothing$  48,3 mm Rundrohr mit diagonalen Verstärkungen, Auflagetraverse aus 80 x 40 mm Vierkantröhre, Höhe des Aufsatzteils: 1,00 m

	Art.-Nr.	kg	VPE
<b>lackiert</b>			
Breite: 1,20 m	11273	13,5 <sup>B</sup>	1
Breite: 1,50 m	11275	16,0 <sup>B</sup>	1
<b>verzinkt</b>			
Breite: 1,20 m	11274	13,5 <sup>B</sup>	1
Breite: 1,50 m	11276	16,0 <sup>B</sup>	1

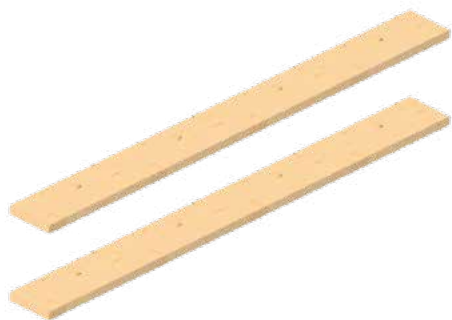

## Gerüstdielen

nach DIN 4074 Sortenklasse S10

	Art.-Nr.	kg	VPE
<b>45 x 240 mm</b>			
2500 mm	103025	15,0 <sup>C</sup>	52
3000 mm	103030	18,0 <sup>C</sup>	52
3500 mm	103035	21,0 <sup>C</sup>	52
4000 mm	103040	24,0 <sup>D</sup>	52
4500 mm	103045	27,0 <sup>D</sup>	52
<b>40 x 240 mm</b>			
4000 mm	104040	21,3 <sup>D</sup>	56
4500 mm	104045	24,0 <sup>D</sup>	56



## Bordbretter

nach DIN 4074 S10, getrocknet, gehobelt, Kanten gerundet, rechtwinklig auf Maß gekappt, Stärke: 30 mm, Breite: 150 mm

	Art.-Nr.	kg	VPE
2500 mm	103125	6,0 <sup>C</sup>	50



### Steigtritt

zum sicheren, erhöhten Arbeiten. Steigtritt mit U-Aufnahme zum Einhängen von Stahl-Gerüstbohlen, verzinkte Stahlkonstruktion aus Vierkantrohr 35 x 35 mm und 30 x 30 mm

Arbeitsbreite: 0,70 m

Arbeitshöhe: 0,60 m

3 Stufen: ca. 240 x 700 mm, Stufenhöhe ca. 190 mm

Steigtrittmaße ohne Stahlgerüstbohlen: Breite ca. 0,8 m x Länge ca. 0,75 m



	Art.-Nr.	kg	VPE
verzinkt	71500	26,5 <sup>B</sup>	1

### Steigtritt mit seitlichen Geländern

Geländerhöhe ca. 1,00 m

bestehend aus:

1 x Steigtritt (Art.-Nr. 71500)

2 x Steiggeländer inkl. Befestigungssatz (Art.-Nr. 71500SGE)

Art.-Nr.	kg	VPE
71500G	33,5 <sup>B</sup>	1

### Stahl-Gerüstbohle

der solide und handliche Stahlboden ist durch die Lochprofilierung extrem rutschfest und trittsicher. Er kann je nach Länge bis Lastklasse 6 verwendet werden. Vor jedem Einsatz sollte eine Überprüfung der Böden stattfinden.

Die 19 cm breiten Böden sind als Zwischenbelag zum Schließen von Lücken beim Einsatz von Konsolen und Podestgerüsten vorgesehen

verzinkt	Art.-Nr.	kg	VPE
Länge: 1,00 m	103210	10,6 <sup>B</sup>	1
Länge: 1,50 m	103215	14,4 <sup>B</sup>	1
Länge: 2,00 m	103220	18,3 <sup>B</sup>	1
Länge: 2,50 m	103225	22,2 <sup>B</sup>	1
Länge: 3,00 m	103230	26,1 <sup>B</sup>	1

### Steigtritt SET mit Systembohlen und Geländern

Geländerhöhe ca. 1,00 m

bestehend aus:

2 x Steigtritt (Art.-Nr. 71500)

4 x Steiggeländer inkl. Befestigungssatz (Art.-Nr. 71500SGE)

2 x Systembohle (1,0 m Art.-Nr. 103210; 1,5 m Art.-Nr. 103215; 2,0 m Art.-Nr. 103220; 2,5 m Art.-Nr. 103225; 3,0 m Art.-Nr. 103230)

2 x Längsgeländer inkl. Befestigungssatz (1,0 m Art.-Nr. 71500LGE10; 1,5 m Art.-Nr. 71500LGE15; 2,0 m Art.-Nr. 71500LGE20; 2,5 m Art.-Nr. 71500LGE25; 3,0 m Art.-Nr. 71500LGE30)

	Art.-Nr.	kg	VPE
mit Systembohle 1,00 m	71500-10-SET	92,7 <sup>A</sup>	1
mit Systembohle 1,50 m	71500-15-SET	103,2 <sup>B</sup>	1
mit Systembohle 2,00 m	71500-20-SET	113,3 <sup>B</sup>	1
mit Systembohle 2,50 m	71500-25-SET	122,7 <sup>C</sup>	1
mit Systembohle 3,00 m	71500-30-SET	132,1 <sup>C</sup>	1





**Podestleiter**

geeignet für Arbeiten in der Höhe, die einen häufigen Wechsel des Arbeitsplatz erfordern. Konstruktion aus Aluminium-Vierkantrrohr, mit 4 Rollen ausgestattet, fahrbar, mit Geländer und Fuß- und Knieleiste um beim Begehen des Steigtrittes optimal geschützt zu sein, die Anti-Rutsch-Riffelung sorgt für einen sicheren Stand

	Art.-Nr.	kg	VPE
2 Stufen, Höhe: 542 mm	72520	21,2 <b>A</b>	1
3 Stufen, Höhe: 862 mm	72530	23,7 <b>A</b>	1
4 Stufen, Höhe: 1140 mm	72540	26,7 <b>A</b>	1
5 Stufen, Höhe: 1416 mm	72550	29,6 <b>A</b>	1
6 Stufen, Höhe: 1692 mm	72560	33,5 <b>B</b>	1



**Putzgerüstbock „Combi“**

seitlich und vertikal teleskopierbare Stahlrohrkonstruktion mit Auflagertraverse aus 50 x 50 mm Vierkantrrohr, seitlich stufenlos ausziehbar durch 2 Auszüge im Bereich von 1,50 - 4,20 m, Höhenverstellbar in 4 Abstufungen im Arbeitsbereich von 0,55 - 0,90 m, Lochabstand: ca. 10 cm, Sicherung erfolgt durch das Einstecken der unverlierbaren Einsteckbolzen, lackiert

	Art.-Nr.	kg	VPE
Breite: 1,50 - 4,20 m Höhe: 0,55 - 0,90 m	10140	25,5 <b>B</b>	5



**Putzgerüstbock „Combi N“**

starre Stahlrohrkonstruktion mit Auflagertraverse aus 40 x 40 mm Vierkantrrohr, Höhenverstellbar in 4 Abstufungen im Arbeitsbereich von 0,55 - 0,90 m, Lochabstand: ca. 10 cm, Sicherung erfolgt durch das Einstecken der unverlierbaren Einsteckbolzen, Breite der Auflagertraverse: 1,10 m, lackiert

	Art.-Nr.	kg	VPE
Breite: 1,10 m Höhe: 0,55 - 0,90 m	10141	11,0 <b>B</b>	5



**Arbeitstritt**

Konstruktion aus Stahlrohr (Ø 26,9 mm), mit Trittelementen aus stabiler und rutschsicherer Siebdruckplatte mit wetterfester Beschichtung, Auftrittstiefe: 25 cm, der gesamte Arbeitstritt kann flach zusammengeklappt und sehr platzsparend gelagert und transportiert werden, die Berührungsflächen der Stahlkonstruktion mit dem Boden sind mit einem Gummifuß ummantelt

	Art.-Nr.	kg	VPE
<b>lackiert, 2 Stufen:</b> Breite: 1,00 m, Höhe: 0,70 m	10150	13,5 <b>B</b>	10
Breite: 0,60 m, Höhe: 0,70 m	10151	10,5 <b>B</b>	10

<b>verzinkt, 2 Stufen:</b> Breite: 1,00 m, Höhe: 0,70 m	10150V	13,5 <b>A</b>	10
Breite: 0,60 m, Höhe: 0,70 m	10151V	10,5 <b>A</b>	10

<b>lackiert, 3 Stufen:</b> Breite: 0,60 m, Höhe: 1,20 m	10152	16,0 <b>B</b>	10
Breite: 1,00 m, Höhe: 1,20 m	10154	20,0 <b>B</b>	10

<b>verzinkt, 3 Stufen:</b> Breite: 0,60 m, Höhe: 1,20 m	10152V	16,0 <b>A</b>	10
Breite: 1,00 m, Höhe: 1,20 m	10154V	20,0 <b>B</b>	10







### Alu-Steigleiter

Steigleiter für den universellen Einsatz auf der Baustelle oder in der Industrie, aus Aluminium gefertigt für eine einfache Handhabung, Standrohr aus Ø 48 mm Rundrohr, Sprossen aus Aluprofil 20 mm. Sprossenbreite: 0,37 m, Gesamtbreite: ca. 0,47 m

	Art.-Nr.	kg	VPE
Leiterhöhe: 2,25 m	70701	10,0 <sup>B</sup>	10
Leiterhöhe: 3,08 m	70702	14,0 <sup>C</sup>	10



### Alu-Anlegeleiter aus I - Profil

Anlegeleiter für vielseitige Einsatzzwecke, aus Aluminium gefertigt für eine einfache Handhabung, Standrohre aus T-Profil, Sprossen aus rutschsicherem geriffeltem Aluprofil ca. 40 mm Sprossentiefe, mit Anti-Rutsch Kunststoff-Füßen. Sprossenbreite: 0,35 m, Gesamtbreite: ca. 0,40 m

	Art.-Nr.	kg	VPE
Leiterhöhe: 2,40 m	70703	9,0 <sup>C</sup>	10
Leiterhöhe: 3,00 m	70704	11,0 <sup>C</sup>	10



### Stahlrohr-Steigleiter

Steigleiter für den universellen Einsatz auf der Baustelle oder in der Industrie, robuste Stahlkonstruktion mit Standrohren aus Ø 48 mm Rundrohr, Sprossen aus Vierkantrrohr 20 x 20 mm, verzinkte Ausführung. Sprossenbreite: 0,37 m, Gesamtbreite: ca. 0,47 m

	Art.-Nr.	kg	VPE
Leiterhöhe: 2,25 m	70599	20,0 <sup>B</sup>	10
Leiterhöhe: 3,25 m	70600	30,0 <sup>C</sup>	10
Leiterhöhe: 4,25 m	70601	40,0 <sup>D</sup>	10
Leiterhöhe: 5,25 m	70602	49,0 <sup>D</sup>	10
Leiterhöhe: 6,25 m	70603	58,0 <sup>D</sup>	10



### Aluminium Arbeitsbock

zur flexiblen Bearbeitung von unterschiedlichen Materialien, in der Werkstatt und auf der Baustelle, aus Aluminium gefertigt für eine leichte Handhabung, mit Auflagebrett aus Holz, zusammenklappbar. Arbeitshöhe: 0,93 m, Bockbreite: 0,64 m, Auflagebrett: 0,70 x 0,10 m

	Art.-Nr.	kg	VPE
Aluminium	10145	5,5 <sup>A</sup>	10





## Bautreppen

als temporärer Verkehrsweg zum Überbrücken von einzelnen Geschossebenen bzw. als Zugang zu einer Baugrube oder zum Überwinden von steilen Böschungen. Eintrisstufen abgekantet für sicheren Tritt. Die Bautreppen sind in 6 verschiedenen Längen bzw. zwei Breiten, 700 mm / 1000 mm lieferbar. Die Geländer stellen sich automatisch auf die richtige Höhe ein um dem Neigungswinkel der Treppe zu entsprechen durch den Klappmechanismus der Bautreppe ist das Handling sowie Transport und Lagerung vereinfacht. Gefertigt nach DIN EN 12811 - CE Kennzeichnung  
Ausführung: feuerverzinkt

Breite 700 mm	Höhe	Art.-Nr.	kg	VPE
4 Stufen	510 - 835 mm	716004	48,0 <sup>B</sup>	1
7 Stufen	920 - 1505 mm	716007	72,0 <sup>B</sup>	1
10 Stufen	1320 - 2160 mm	716010	94,0 <sup>C</sup>	1
13 Stufen	1725 - 2825 mm	716013	123,0 <sup>D</sup>	1
16 Stufen	2130 - 3490 mm	716016	142,0 <sup>D</sup>	1
19 Stufen	2535 - 4155 mm	716019	165,0 <sup>D</sup>	1

Breite 1000 mm	Art.-Nr.	kg	VPE
16 Stufen	719016	175,0 <sup>D</sup>	1

## Tritt

Bautreppe-Einzeltritt zur Befestigung an Holzbohlen oder Kanthölzern, die zu einer beliebigen Länge einer Baustellentreppe aufgestellt werden kann, dort wo Baugruben oder Böschungen bzw. Etagen überwunden werden müssen. Die Trittpläche 225 mm x 1000 mm, jede Stufe ist aufschraubbar oder aufzunageln, zusätzlich sollten im Abstand von ca. 2 mtr. Geländerpfosten Art.-Nr. 11277V mit aufgebracht werden, die mit Adapteraufsätze an den Einzelritten mit verschraubt werden, Art.-Nr. 11277H

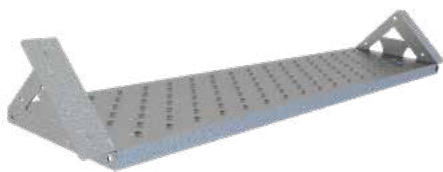

	Art.-Nr.	kg	VPE
verzinkt	706810	5,5 <sup>A</sup>	1

## Aufnahme für Geländerpfosten

Rohrstutzen zum Einstecken von Ø 48,3 mm Geländerpfosten, inkl. Befestigungsblech zum Anschrauben an seitliche Treppenbalken, Befestigungsschrauben im Lieferumfang enthalten

	Art.-Nr.	kg	VPE
verzinkt	11277H	1,5 <sup>A</sup>	1

## Geländerpfosten

zum Einstecken in die Aufnahme (Art.-Nr. 11277H), Stahlrohrkonstruktion aus Ø 48,3 mm Rundrohr mit 2 angeschweißten Haken für die Aufnahme von Brettern als Absturzsicherung, zur Fixierung der Bretter befinden sich Bohrungen in den Haken die zum Vernageln der Bretter verwendet werden können, der untere Haken ist beweglich und dient zur Aufnahme von Bordbrettern als Sicherungskante, Höhe des Geländerpfosten: 1,00 m

	Art.-Nr.	kg	VPE
verzinkt	11277V	3,5 <sup>A</sup>	1



**i** passende Bordbretter und Gerüstdielen, siehe Seite 165

Verkehrssicherung

Verkehrswegebau

Mobilzaun

Schalung

Bau- Schutzgerüste

Lager - Transport

Baustelleneinrichtung

Barrierefreie Baustelle



### Schutzgeländerzwinge mit Flügelmutter

für die Absturzsicherung beim erhöhten Arbeiten, die Zwinge wird mittels Flügelmutter auf die Decke aufgedrückt und kann für Decken bis zu 40 cm Dicke verwendet werden, zur Absturzsicherung können Bretter in 3 dafür vorgesehene Haken eingehängt werden zur Fixierung befinden sich Bohrungen in den Haken, die sich zum Vernageln der Bretter eignen

	<b>Art.-Nr.</b>	<b>kg</b>	<b>VPE</b>
verzinkt	111933	7,0 <sup>B</sup>	10



### Schutzgeländerzwinge mit Keilverstellung

für die Absturzsicherung beim erhöhten Arbeiten, die Zwinge wird mittels Keilwirkung auf die Decke aufgedrückt und kann für Decken bis zu 40 cm Dicke verwendet werden, der Keil zum Erzeugen des nötigen Drucks, ist mittels Kette unverlierbar an der Zwinge befestigt, zur Absturzsicherung können Bretter in 3 dafür vorgesehene Haken eingehängt werden, zur Fixierung der Bretter befinden sich Bohrungen in den Haken, die sich zum Vernageln der Bretter eignen

	<b>Art.-Nr.</b>	<b>kg</b>	<b>VPE</b>
lackiert	11193	6,0 <sup>A</sup>	10
verzinkt	11194	6,5 <sup>A</sup>	10



### Schutzgeländerzwinge mit Kurbel

für die Absturzsicherung beim erhöhten Arbeiten, die Zwinge wird mittels Gewindestange und Mutter auf die Decke aufgedrückt und kann für Decken bis zu 40 cm Dicke verwendet werden, die Mechanik befindet sich im Inneren der Schutzgeländerzwinge und ist somit gut geschützt und langlebig, durch bequemes Kurbeln in handlicher Höhe kann die Schutzgeländerzwinge mühelos fixiert werden, zur Absturzsicherung kann ein Brett in den dafür vorgesehenen Haken eingehängt werden, zur Fixierung des Bretts befindet sich eine Bohrung in dem Haken, die sich zum Vernageln des Bretts eignet

	<b>Art.-Nr.</b>	<b>kg</b>	<b>VPE</b>
lackiert	111932	7,0 <sup>A</sup>	10
verzinkt	111932V	7,0 <sup>A</sup>	10



### Treppenzwinge

für die Absturzsicherung beim erhöhten Arbeiten, die Zwinge wird mittels Flügelmutter auf die Decke aufgedrückt und kann für Decken bis zu 40 cm Dicke verwendet werden, zur Absturzsicherung können Bretter in 3 dafür vorgesehene Öffnungen eingehängt werden. Zur Fixierung befinden sich Bohrungen in den Öffnungen, die sich zum Vernageln der Bretter eignen, der Klemmbereich der Zwinge ist ggü. der Bretteraufnahme drehbar gelagert, sodass auch Schrägen, wie z.B. bei der Sicherung von Treppen geklemmt werden können

	<b>Art.-Nr.</b>	<b>kg</b>	<b>VPE</b>
verzinkt	11190	13,5 <sup>A</sup>	10



## Filigrandeckengeländer

für den Einsatz als temporäre Absturzsicherung an Deckenrändern, speziell zur Befestigung an den Armierungen der Filigrandecken, mit 3 angeschweißten Bügeln, zum Einhängen von Brettern, alternativ Befestigungsvorrichtung zum Einhängen von Absturzsicherungen (Art.-Nr. 112961, Seite 173), Standrohr aus 35 x 35 mm Vierkantrohr, Aufstellposition kann manuell an die Platzverhältnisse angepasst werden, durch Drehen der Spindel wird der Befestigungsgreifer nach oben gezogen und fixiert

	Art.-Nr.	kg	VPE
verzinkt	112971	10,6 <sup>B</sup>	1



## Multi-Sicherungszwinge

für die Absturzsicherung beim erhöhten Arbeiten, die Zwinge kann auf Decken vertikal oder auf Brüstungen horizontal befestigt werden, Befestigung per Gewinde und Flügelmutter, Grobeinstellung über Klemmen der Kontur des beweglichen Schenkels für eine schnelle Installation, das Einstecken des Geländerpfostens erfolgt erst nach dem Anbringen der Zwinge, für eine bequeme Anwendung, stabile und sichere Stahlkonstruktion

	Art.-Nr.	kg	VPE
verzinkt	11191	6,3 <sup>A</sup>	10



## Multi-Geländerpfosten

zum Einsetzen in Multi-Sicherungszwinge (Art.-Nr. 11191) aus Rundrohr  $\varnothing$  33,7 mm, Höhe: 1,00 m, mit 3 Haken zum Befestigen von Bordbrettern, mithilfe der Multi-Sicherungszwinge kann eine Brüstungssicherung ebenso wie eine Deckensicherung aufgebaut werden

	Art.-Nr.	kg	VPE
verzinkt	11192	2,7 <sup>A</sup>	10

## Bordbretter

nach DIN 4074 S10, getrocknet, gehobelt, Kanten gerundet, rechtwinklig auf Maß gekappt, Stärke: 30 mm, Breite: 150 mm

	Art.-Nr.	kg	VPE
2500 mm	103125	6,0 <sup>A</sup>	50
3000 mm	103130	7,0 <sup>A</sup>	50
3500 mm	103135	8,5 <sup>A</sup>	50

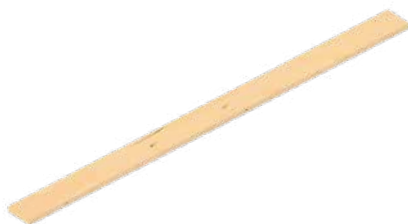



**Befestigungszwinge Typ Protection**

aus Vierkantrohr zur Befestigung von Rohbaugitter auf Bodenplatten mittels Klemmen, geeignet für Deckenstärken von 0 bis 40 cm, bequem klemmbar über Flügelmutter mit Spindel, Pfostenhöhe überflur 1,1 m, mit beweglicher oberer Halterung und abgewinkelter Bodenhalterung unten, Zwinge demontierbar für Einsatz als Variante zum Aufdübeln (Art.-Nr. 112960P)

	Art.-Nr.	kg	VPE
verzinkt	112960	8,5 <sup>A</sup>	10



**Pfosten zum Aufdübeln Typ Protection**

Pfosten aus Vierkantrohr 50 x 30 x 3 mm zum Aufdübeln mit 4 Bohrungen Ø14mm zur Aufnahme von Rohbaugitter, Höhe 1,1 m, mit beweglicher oberer Halterung und abgewinkelter Bodenhalterung unten

	Art.-Nr.	kg	VPE
verzinkt	112960P	4,6 <sup>A</sup>	10

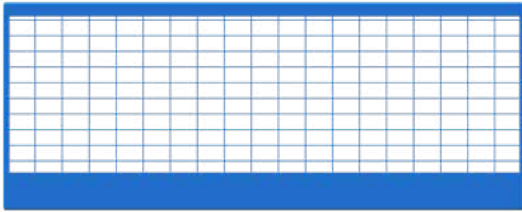

## Absturzsicherung System Typ Protection

Rohbaugitter aus Stahl, Höhe 1,00 m, Länge 2,50 m, mit Tastleiste Höhe 200 mm, aufzustellen mit Pfosten zum Aufdübeln (Art.-Nr. 112960P) oder Befestigungszwinge (Art.-Nr. 112960), blau beschichtet

lackiert

Art.-Nr.	kg	VPE
112961	15,9 c	1



## Palette für Absturzsicherung Typ Protection

Palette für Lagerung und Transport von 25 Stück Rohbaugitter und 25 Stück Befestigungszwingen für Rohbaugitter, robuste Stahlkonstruktion aus Vierkantrohr mit Aufnahmemöglichkeiten für Rohbaugitter und separatem Fach für Befestigungszwingen, inkl. Staplerlaschen zum sicheren Verfahren der Palette, Tulpenfüße für die platzsparende Lagerung in der Höhe, Stapler- und krangeeignet, Außenmaße ca.: 2,67 x 1,20 x 1,21 m, Füllmaße Gitterfach: 2,55 x 0,57 x 0,63 m

verzinkt

Art.-Nr.	kg	VPE
112961-5	163,0 c	1



## Absturzsicherung Typ Protection SET

bestehend aus:

- 1 x Palette für Absturzsicherung Typ Protection (Art.-Nr. 112961-5)
- 25 x Befestigungszwinge Typ Protection (Art.-Nr. 112960)
- 25 x Rohbaugitter System Typ Protection (Art.-Nr. 112961)

Art.-Nr.	kg	VPE
112961-SET	773,0 c	1

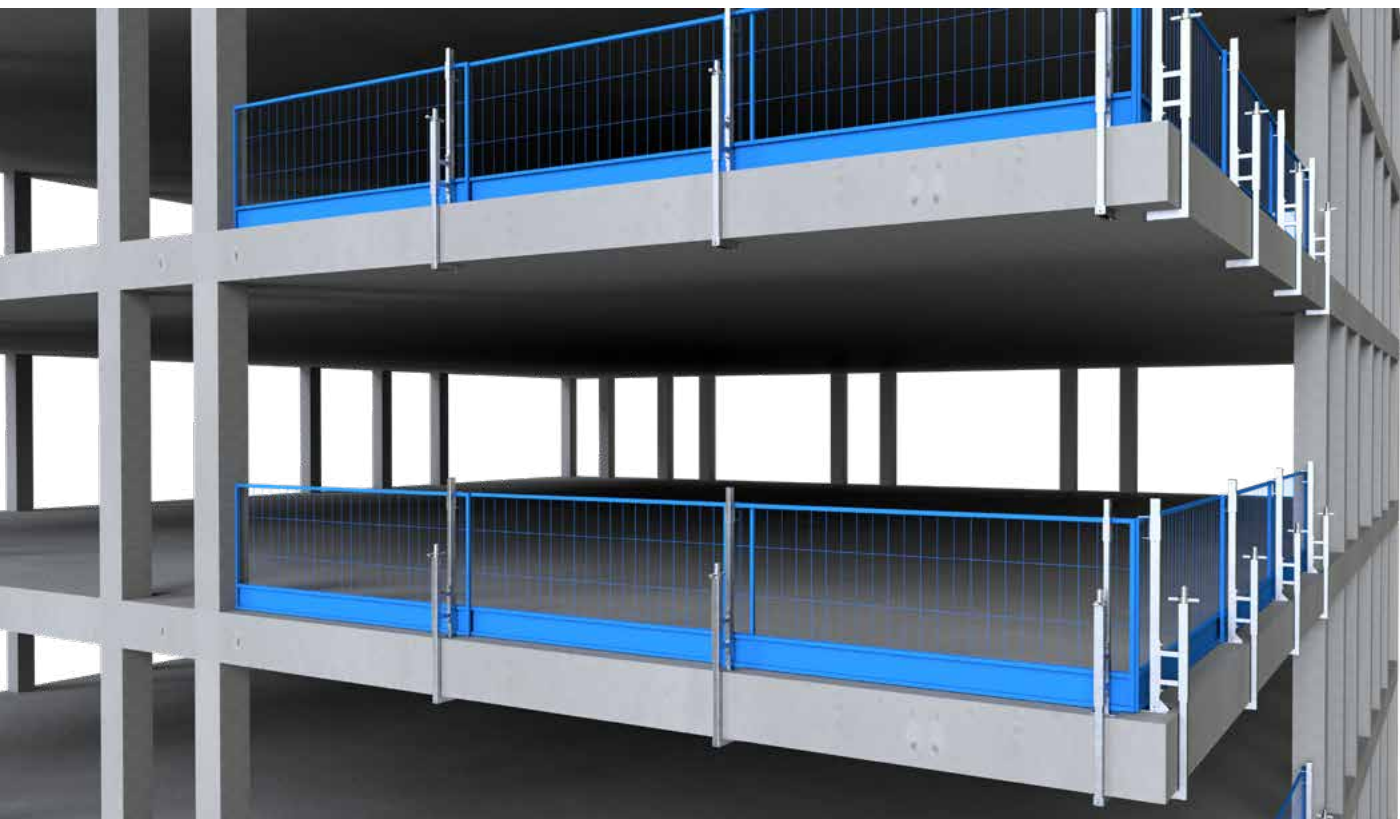

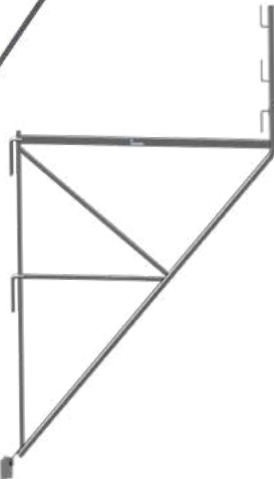
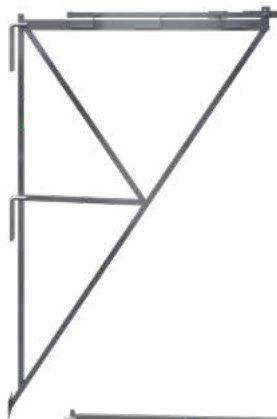

## Konsolgerüst

Typ 150 nach DIN 4420

verzinkt

Art.-Nr.	kg	VPE
11290	26,0 <sup>c</sup>	1

**i**

Die Konsolgerüste können als Arbeitsgerüst der Gerüstgruppe 2 nach DIN 4420 eingesetzt werden, Einsatz nur nach der beigelieferten Aufbau- und Verwendungsanleitung.

## Eckkonsolgerüst

Typ 150 nach DIN 4420

verzinkt

Art.-Nr.	kg	VPE
11291	40,0 <sup>c</sup>	1

## Aufstockung 1,00 m

für Konsolgerüst

verzinkt

Art.-Nr.	kg	VPE
112901	4,5 <sup>A</sup>	1

verzinkt, für Eck-Konsolgerüst

112911	5,0 <sup>A</sup>	1
--------	------------------	---

## Schlaufe

zum Einhängen der Konsolgerüste,  $\varnothing$  10 mm

nach DIN 4420

Art.-Nr.	kg	VPE
11298	1,05 <sup>A</sup>	25

## Einhängeschuh

für Gerüstgruppe 1 - 4, zul. Tragkraft 18 kN

verzinkt

Art.-Nr.	kg	VPE
11299	2,0 <sup>A</sup>	1

## Einhängeschuh

für Gebäudeecken, mit rückseitigem Winkel

verzinkt

Art.-Nr.	kg	VPE
11300	2,5 <sup>A</sup>	1



## Hohlwand-Betonierkonsole

die Hohlwand-Betonierkonsole ermöglicht sicheres Arbeiten an der Wandoberkante sowie am Deckenrand. Bei einem maximalen Konsolabstand von 2,0 m und einer Belagbreite von 0,60 m darf das Gerüst bis zur Lastklasse 2 (1,5 kN/m<sup>2</sup>) eingesetzt werden, sorgt für sicheren Stand beim Einfüllen des Betons gefährliches Stehen oder Laufen auf der Betonkante entfällt, schneller und einfacher Auf- und Abbau Befestigung ohne einbetonierte Anker möglich  
 Betonierkonsole mit Geländerpfosten Art.-Nr. 11277VG zu kombinieren inkl. Bordbretter Art.-Nr. 103125 zur Absturzsicherung

Höhe: 1,50 m  
 Plattformbreite: 0,60 m  
 Material: Stahl  
 Oberfläche: lackiert  
 Gewicht: 12,00 kg  
 GS TÜV geprüft

**i** Auch mit Stahl-Gerüstbohle einsetzbar durch U-Eisen Aufnahme

	Art.-Nr.	kg	VPE
lackiert	11295	12,3 <sup>B</sup>	25
verzinkt	11295V	12,0 <sup>B</sup>	25



## Hülse für Betonierkonsole

inkl. Lamellenstopfen

	Art.-Nr.	kg	VPE
lackiert	11295-1	0,9 <sup>A</sup>	25





## Lager - Transport

Lager- und Transportpaletten  
Schubkarren  
Schubkarren Zubehör  
Sackkarren / Staplerkorb  
Kran- und Ladegabeln  
Transportsicherungen

Verkehrssicherung

Verkehrswegebau

Mobilzaun

Schalung

Bau- Schutzgerüste

Lager - Transport

Baustelleneinrichtung

Barrierefreie Baustelle





## Stapelpalette

für den universellen Einsatz in der Lagertechnik von Langwaren, Standrohre sind aus  $\varnothing 57$  mm Rundrohr und Querholme aus  $\varnothing 48,3$  mm Rundrohr gefertigt, die Palette kann bis zu 1,5 t belastet werden, durch Kranösen sowohl für Stapler- und Hubwagenverkehr als auch für Kranbetrieb geeignet, durch die Kontur der Tulpenfüße lassen sich die Stapelpaletten standsicher stapeln, Füllmaße: 0,90 m x 0,70 m x 0,70 m

	Art.-Nr.	kg	VPE
lackiert	50100-0	19,0 <small>B</small>	5
verzinkt	50102-0	20,0 <small>B</small>	5

**i** Stapelpaletten auch mit Kranhaken verfügbar



## Stapelpalette

für den universellen Einsatz in der Lagertechnik von Langwaren, Standrohre sind aus  $\varnothing 57$  mm Rundrohr und Querholme aus  $\varnothing 48,3$  mm Rundrohr gefertigt, mit zusätzlichem mittig angeschweißtem Querholm, Palette kann bis zu 1,5 t belastet werden, sowohl für Stapler- und Hubwagenverkehr als auch für Kranbetrieb geeignet, durch die Kontur der Tulpenfüße lassen sich die Stapelpaletten standsicher stapeln, Füllmaße: 1,30 m x 0,70 m x 0,70 m

	Art.-Nr.	kg	VPE
lackiert	50110-0	25,0 <small>B</small>	5
verzinkt	50120-0	26,0 <small>B</small>	5



### Stapelpalette

für den universellen Einsatz in der Lagertechnik von Langwaren, Standrohre und Querholme sind aus  $\varnothing$  48,3 mm Rundrohr gefertigt, mit zusätzlichem mittig angeschweißtem Querholm, Palette kann bis zu 1,5 t belastet werden, sowohl für Stapler- und Hubwagenverkehr als auch für Kranbetrieb geeignet, durch die Kontur der Tulpenfüße lassen sich die Stapelpaletten standsicher stapeln, Füllmaße: 1,43 m x 0,87 m x 0,70 m



	Art.-Nr.	kg	VPE
lackiert	50150-0	26,0 <sup>B</sup>	9
verzinkt	50160-0	27,0 <sup>B</sup>	9

**i** Stapelpaletten auch mit Kranhaken verfügbar



### Stapelpalette

für den universellen Einsatz in der Lagertechnik von Langwaren, Standrohre und Querholme sind aus  $\varnothing$  48,3 mm Rundrohr gefertigt, mit 2 zusätzlichen mittig angeschweißten Querholmen. Palette kann bis zu 1,5 t belastet werden, sowohl für Stapler- und Hubwagenverkehr als auch für Kranbetrieb geeignet, durch die Kontur der Tulpenfüße lassen sich die Stapelpaletten standsicher stapeln, Füllmaße: 1,50 m x 0,87 m x 0,60 m



	Art.-Nr.	kg	VPE
lackiert	50200-0	27,0 <sup>B</sup>	9
verzinkt	50210-0	28,0 <sup>B</sup>	9

**i** Stapelpaletten auch mit Kranhaken verfügbar



### Stapelpalette

zur Aufnahme von Gerüstböcken und Schaltafeln, mit robusten Stapelecken mit Bohrung zum kranen, allseitig unterfahrbar, Standrohre und Querrohre aus 50 x 50 mm Vierkantrohr gefertigt, Füllmaße: 0,68 m x 0,52 m x 1,00 m

	Art.-Nr.	kg	VPE
lackiert	50140	25,0 <sup>B</sup>	5
verzinkt	50140V	26,0 <sup>B</sup>	5



### Transport- und Lagerpalette

große Ausführung, mit 2 zusätzlichen Querholmen, Standrohre und Querholme sind aus  $\varnothing$  48,3 mm Rundrohr gefertigt, geeignet für Stapler- und Hubwagenverkehr, durch die Kontur der Tulpenfüße lassen sich die Stapelpaletten standsicher stapeln, Füllmaße: 1,00 m x 1,45 m x 1,06 m

	Art.-Nr.	kg	VPE
lackiert	50144	40,0 <sup>B</sup>	1
verzinkt	50143	40,0 <sup>B</sup>	1



## Stapelpalette

für den universellen Einsatz in der Lagertechnik von Langwaren, Standrohre und Querholme sind aus 50 x 40 mm Vierkantröhr gefertigt, mit zusätzlichem versetzt angeschweißtem Querholm, Palette kann bis zu 1,0 t belastet werden, sowohl für Stapler- und Hubwagenverkehr als auch für Kranbetrieb geeignet, durch die Kontur der Tulpenfüße lassen sich die Stapelpaletten standsicher stapeln, Standrohre sind herausnehmbar und können in der Haltekonstruktion zwischengelagert werden, Füllmaße: 1,20 m x 0,80 m x 0,70 m

	Art.-Nr.	kg	VPE
lackiert	50400-1-0	25,0 <sup>B</sup>	5
verzinkt	50401-1-0	26,0 <sup>B</sup>	5



## Gitterboxpalette

für den universellen Einsatz in der Lagertechnik, Standrohre sind aus Ø 57 mm Rundrohr und Querholme sind aus Ø 48,3 mm Rundrohr gefertigt, Gitterboxpalette kann bis zu 1,5 t belastet werden, sowohl für Stapler- und Hubwagenverkehr, als auch für Kranbetrieb geeignet, durch die Kontur der Tulpenfüße lassen sich die Gitterboxpaletten standsicher stapeln, Füllmaße: 1,30 m x 0,70 m x 0,50 m

	Art.-Nr.	kg	VPE
lackiert	50300-0	64,0 <sup>B</sup>	1
verzinkt	50310-0	66,0 <sup>B</sup>	1

**i** Gitterboxen auch mit Kranhaken verfügbar



## Gitterboxpalette

für den universellen Einsatz in der Lagertechnik, Standrohre und Querholme sind aus Ø 48,3 mm Rundrohr gefertigt, die Gitterboxpalette kann bis zu 1,5 t belastet werden, sowohl für Stapler- und Hubwagenverkehr, als auch für Kranbetrieb geeignet, durch die Kontur der Tulpenfüße lassen sich die Gitterboxpaletten standsicher stapeln, Füllmaße: 1,43 m x 0,87 m x 0,50 m

	Art.-Nr.	kg	VPE
lackiert	50320-0	67,0 <sup>B</sup>	1
verzinkt	50330-0	69,0 <sup>B</sup>	1

**i** Gitterboxen auch mit Kranhaken verfügbar



## Gitterboxpalette

für den universellen Einsatz in der Lagertechnik, Standrohre und Querholme sind aus Ø 48,3 mm Rundrohr gefertigt, die Gitterboxpalette kann bis zu 1,5 t belastet werden, sowohl für Stapler- und Hubwagenverkehr, als auch für Kranbetrieb geeignet, durch die Kontur der Tulpenfüße lassen sich die Gitterboxpaletten standsicher stapeln, Füllmaße: 1,50 m x 0,87 m x 0,50 m

	Art.-Nr.	kg	VPE
lackiert	50340-0	69,0 <sup>B</sup>	1
verzinkt	50350-0	71,0 <sup>B</sup>	1

**i** Gitterboxen auch mit Kranhaken verfügbar



### Stapelvollwandbehälter

für den universellen Einsatz in der Lagertechnik, Standrohre und Querholme sind aus  $\varnothing$  48,3 mm Rundrohr gefertigt, Stapelvollwandbehälter kann bis zu 1,5 t belastet werden, sowohl für Stapler- und Hubwagenverkehr, als auch für Kranbetrieb geeignet, durch die Kontur der Tulpenfüße lassen sich die Stapelvollwandbehälter standsicher stapeln, 4-fach stapelbar, Füllmaße: 1,43 m x 0,87 m x 0,50 m

	Art.-Nr.	kg	VPE
lackiert	50321-0	67,0 <sup>B</sup>	1
verzinkt	50322-0	69,0 <sup>B</sup>	1



### Lenkrolle für Stapelpaletten

durch einfaches Einstecken in den Tulpenfuß kann die Stapelpalette leichtgängig mit 4 Stk. Lenkrollen verfahren werden. Das Nylonrad mit einem Durchmesser von  $\varnothing$  150 mm kann je 6,0 KN aufnehmen. Der Stützendurchmesser beträgt 38 mm und ist aus verzinktem Stahl gefertigt, kugelgelagert im Drehkranz, incl. starke Feststellbremse mit komfortable Zwei-Seiten-Bedienung zum Feststellen und Lösen

	Art.-Nr.	kg	VPE
Gewindelänge: 300 mm	5R116-3	5,2 <sup>A</sup>	4
Gewindelänge: 400 mm	5R116-4	5,8 <sup>A</sup>	4
Gewindelänge: 500 mm	5R116-5	6,1 <sup>A</sup>	4
Gewindelänge: 600 mm	5R116-6	6,5 <sup>A</sup>	4



### Big-Bag Gestell

stabiles Gestell zum Einhängen von Big-Bags zwecks Befüllung, Lagerung oder Trocknung Höhenverstellbare, herausnehmbare Holme mit Stapelrücken zum Stapeln mehrerer Gestelle übereinander, inkl. Holmlagerungsfach für platzsparenden Leertransport, Außenmaße: ca. 1,30 m x 1,20 m x 1,43 m

	Art.-Nr.	kg	VPE
verzinkt	50371	98,0 <sup>B</sup>	1



### Big-Bags

90 x 90 x 110 cm Boden geschlossen incl. Schürzendeckel, Tragkraft 1250 kg, Gewebestärke : 150 x 20 g/m<sup>2</sup>  
Material: UV stabilisiertes Polypropylen-Gewebe beschichtet  
incl. 4 Hebeschlaufen mit 25 cm Länge



	Art.-Nr.	kg	VPE
	5037-90	1,4 <sup>A</sup>	5



**Stapelpaletten zur Aufnahme von DB-Flachpaletten**

Stapelpaletten für Lagerung und Transport von DB-Flachpaletten, die Stapelpaletten können mit DB-Flachpaletten 1,2 m x 0,8 m befüllt werden und dann aufgrund der Stapelecken platzsparend in der Höhe gelagert werden, per Stapler oder Kran handhabbar, stabile Stahlkonstruktion aus Vierkantrohr 60 x 60 mm, verzinkte Ausführung



	Art.-Nr.	kg	VPE
für 4 DB-Flachpaletten Füllhöhe 0,50 m	50114-50	39,0 <sup>B</sup>	1
für 8 DB-Flachpaletten Füllhöhe 1,16 m	50114-116	53,0 <sup>B</sup>	1



**Stapelpalette**

mit robusten Stapelecken mit Bohrung zum Kranen, allseitig unterfahrbar, massive Bauart, eine optimale Be- und Entladung. Standrohre und Querholme aus 60 x 60 mm Vierkantrohr gefertigt, 4-fach stapelbar, Füllmaße: 1,43 m x 0,87 m x 0,69 m

	Art.-Nr.	kg	VPE
verzinkt	50116	50,0 <sup>B</sup>	1



**Korb zur Aufbewahrung**

robuster Stahlkorb, aufsteckbar auf unsere Stapelpalette 50116, der Korb wird mit der Stirnseite der Stapelpalette verbunden ohne Werkzeug, automatisch arretierend Rahmengeflecht, Innenmaße: 0,70 m x 0,78 m x 0,53 m

	Art.-Nr.	kg	VPE
verzinkt	50116-2	33,5 <sup>B</sup>	1



**Stapelpalette**

mit robusten Stapelecken mit Bohrung zum Kranen, Standrohre und Querholme aus 60 x 60 mm Vierkantrohr gefertigt, zur Aufnahme von 36 Stück Dreifußständern aus Rund- oder Vierkantrohr, 4-fach stapelbar

	Art.-Nr.	kg	VPE
verzinkt	50116-5	70,5 <sup>B</sup>	1



**Stapelpalette**

mit robusten Stapelecken mit Bohrung zum Kranen, allseitig unterfahrbar, massive Bauart, eine optimale Be- und Entladung Standrohre und Querholme aus 60 x 60 mm Vierkantrohr gefertigt, 4-fach stapelbar, Füllmaße: 0,86 m x 0,70 m x 0,74 m

	Art.-Nr.	kg	VPE
verzinkt	50116-70	40,0 <sup>B</sup>	1

**Stapelpalette**

stabile Ausführung für den Baustelleneinsatz, aus 60 x 60 mm Vierkantrrohr, mit Eckverstärkungen an den Querholmen, stapelbar über Stapelecken mit Bohrungen zum Kranen, allseitig unterfahrbar für eine flexible Handhabung, Quer- und Längsholme sind mit Höhenversatz geschweißt für eine komfortable Be- und Entladung der Palette, kompatibel mit DB-Flachpaletten daher sehr universell einsetzbar  
Füllmaße: 1,08 m x 0,68 m x 0,54 m

Art.-Nr.	kg	VPE
50118-1	38,0 <sup>B</sup>	1

verzinkt

**Stapelpalette**

stabile Ausführung für den Baustelleneinsatz, aus 60 x 60 mm Vierkantrrohr, mit Eckverstärkungen an den Querholmen, stapelbar über Stapelecken mit Bohrungen zum Kranen, allseitig unterfahrbar für eine flexible Handhabung, Quer- und Längsholme sind mit Höhenversatz geschweißt für eine komfortable Be- und Entladung der Palette, kompatibel mit DB-Flachpaletten daher sehr universell einsetzbar  
Füllmaße: 1,08 m x 0,68 m x 0,83 m

Art.-Nr.	kg	VPE
50118-2	44,0 <sup>B</sup>	1

verzinkt

**Gitterboxpalette**

stabile Ausführung für den Baustelleneinsatz, aus 60 x 60 mm Vierkantrrohr, mit Eckverstärkungen an den Querholmen, stapelbar über Stapelecken mit Bohrungen zum Kranen, allseitig unterfahrbar für eine flexible Handhabung, mit eingeschweißtem Gitter inkl. Rahmen, längsseitig einseitig reduzierte Gitterhöhe zur bequemen Be- und Entladung der Gitterbox, mit starkem Holzboden, kompatibel mit DB-Flachpaletten daher sehr universell einsetzbar  
Füllmaße: 1,08 m x 0,68 m x 0,36 m / 0,56 m

Art.-Nr.	kg	VPE
50118-3	60,0 <sup>B</sup>	1

verzinkt

**Vollwandbehälter**

für den vielfältigen, alltäglichen Einsatz in Industrie und Handwerk, sehr stabile Ausführung für hohe Belastungen  
Füllmaße: 1,00 m x 0,80 m, Tragkraft: 1,5t

Art.-Nr.	kg	VPE
50180	51,0 <sup>B</sup>	1

lackiert

50181	53,0 <sup>B</sup>	1
-------	-------------------	---

verzinkt





## Euro-Gitterboxen

die europäischen Vierwege-Boxpaletten aus Stahl (DB-Gitterboxen, Euro Gitterboxen) sind als perfekte Lademittel für sperrige, unverpackte Transportgüter geeignet. Durch die optimale Stapelfähigkeit und Stabilität hat die Euro-Boxpalette einen hohen Stellenwert in der Lagerhaltung der herstellenden Industrie.

### Eckdaten:

- Maße: 800 x 1200 x 970 mm
- Tragfähigkeit: ca. 1500 kg
- Eigengewicht: ca. 70 - 85 kg
- Ladevolumen: 0,75 m<sup>3</sup>
- Fertigung nach: UIC – Norm 435-3; integriert in der DIN 15155

	Art.-Nr.	kg	VPE
lackiert	50370	70,0 <sup>B</sup>	1



## Kranbare Gitterbox

Euro Gitterbox für Kran- und Staplerbetrieb geeignet mit einem robusten Stahlboden verzinkt, stapelbar bis max. 5 Gitterboxen, Tragkraft max. 1500 kg, Auflast max. 6000 kg, Laderaum 0,75m<sup>3</sup>, Seitenteil zur Hälfte aufklappbar für ein leichtes Be- und Entladen  
Maße: 1,20 m x 0,80 m x 1,10 m

	Art.-Nr.	kg	VPE
verzinkt	50372	69,0 <sup>B</sup>	1



## Transportbox

für Lagerung und Transport von 44 Stück Flachbakenfüßen (Art.-Nr. 31995), robuste Stahlkonstruktion aus Vierkantrrohr und Gittermatte, inkl. Stapelcken für platzsparende Lagerung in der Höhe, sowie Kranösen, mit halb umklappbarem Seitenteil zur einfachen Entnahme der Bakenfüße, kombinierbar mit Bakenkorb (Art.-Nr. 36050-1), Maße: 1,53 m x 0,97 m x 1,26 m

	Art.-Nr.	kg	VPE
verzinkt	31995-5	78,0 <sup>B</sup>	1



## Europaletten

die europäische Vierwege-Flachpalette (Europalette) aus Holz gehört zu den wichtigsten Lademittel für den Wirtschaftskreislauf. Sie unterliegt den Bestimmungen des europäischen Palettenpools und somit der eindeutigen Kennzeichnungspflicht.

### Eckdaten:

- Maße: 800 mm x 1200 mm x 144 mm
- Tragfähigkeit: ca. 1500 kg
- Eigengewicht: ca. 25 kg
- Fertigung nach: UIC – Norm 435-2; integriert in der DIN 15146-2



## Holzaufsatzrahmen

Maße: 1200 x 800 x 200 mm  
mit Stahl-Eckbeschlägen

	Art.-Nr.	kg	VPE
	50375	25,0 <sup>B</sup>	1
	50376-200	7,8 <sup>B</sup>	1

**i** Andere Abmessungen auf Anfrage erhältlich





### Gitterbox

sehr robuste Gitterbox aus 60 x 60 mm Vierkantrrohr gefertigt, mit eingeschweißtem Gitter und Holzboden zur Lagerung von Kleinteilen und Zubehör auf der Baustelle, mit besonders robuster Kranösenkonstruktion für den Kranbetrieb, allseitig unterfahrbar für den flexiblen Einsatz auf der Baustelle, stapelbar, kombinierbar mit unserer Stapelpalette Art.-Nr. 50115  
Füllmaße: 1,43 m x 0,87m x 0,69 m



	Art.-Nr.	kg	VPE
verzinkt	50215	90,0 <sup>B</sup>	1



### Transportbox

Gitterbox für die Lagerung und den Transport von allen Sorten Bauzaunfüßen, Seiten und Boden aus Stahlgitter mit Ø 4 mm Drähten, eine Längenseite ist herausnehmbar für die praktikable Handhabung bei der Be- und Entladung der Box, Beladung: 5 Füße nebeneinander, 7 Füße übereinander, die Transportbox ist stapelbar und lässt sich sowohl per Gabelstapler als auch per Kran transportieren, neben ihrem Hauptzweck dem Transport von Bauzaunfüßen ist die Box universell für die Lagerung verschiedenster Baumaterialien und Werkzeuge einsetzbar  
Füllmaße: 1,43 m x 0,87 m x 0,94 m

	Art.-Nr.	kg	VPE
verzinkt	3B231	96,0 <sup>B</sup>	1



### Stapelpalette aus Vierkantrrohr 60 x 60 mm

die Stapelpalette ist speziell für die Lagerung und den Transport von Schalungsstützen, aus 60 x 60 mm Vierkantrrohr verschweißt, mit besonders robuster Kranösenkonstruktion für den Kranbetrieb, allseitig unterfahrbar für den flexiblen Einsatz auf der Baustelle, sehr robuste Stapelpalette  
Füllmaße: 1,43 m x 0,87 m x 0,69 m



	Art.-Nr.	kg	VPE
verzinkt	50115	52,0 <sup>B</sup>	1

## i

## Ihr individuelles Logo in Ihr Lagergestell eingelasert!

Eine eindeutige Kennzeichnung Ihrer Ware ist einerseits von großem Nutzen zur Vermeidung von Diebstahl und Verwechslungen auf der Baustelle, ist aber auf der anderen Seite eine wichtige Werbemöglichkeit auf Ihrem Produkt. Informieren Sie sich daher über unsere Möglichkeiten der Individualisierung Ihrer Produkte. Vieles ist möglich und beispielsweise mit einer Laserung Ihres Logos in Ihr Produkt vereinen Sie hochwertiges Design mit eindeutiger Kennzeichnung Ihrer Ware.

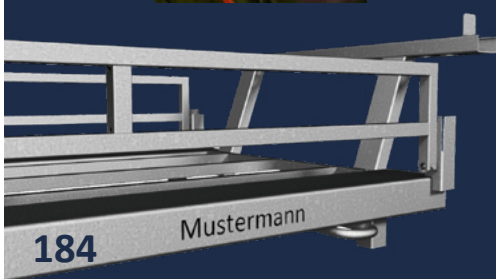
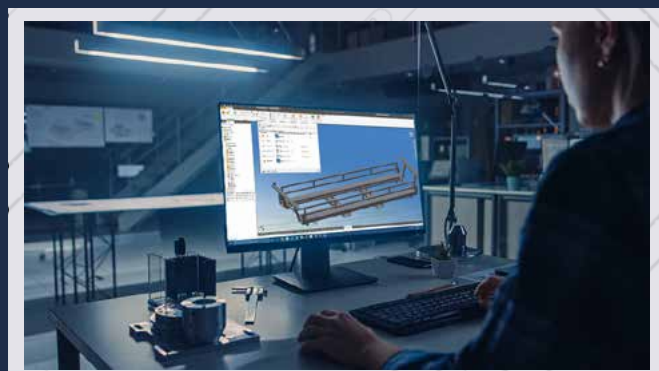



## Lager- und Transportpalette für Langmaterial

Standrohre aus 60 x 60 mm, Querrohre aus stabilen Material verschweißt, inkl. robuster Staplerschuhe, zweiseitig befahrbar, kranbar, Füllmaße: 2,10 m x 1,00 m x 1,10 m

verzinkt

Art.-Nr.	kg	VPE
3B214-2	57,0 <sup>B</sup>	1

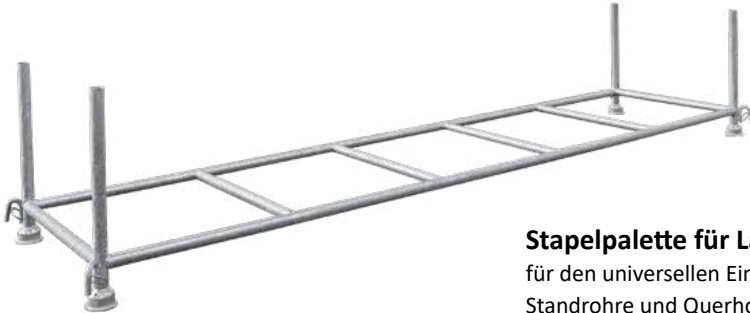

## Stapelpalette für Langmaterial

für den universellen Einsatz in der Lagertechnik von Langwaren, Standrohre und Querholme sind aus Ø 48,33 mm Rundrohr gefertigt, mit 2 zusätzlichen mittig angeschweißten Querholmen, Palette kann bis zu 1,5 t belastet werden, sowohl für Stapler- und Hubwagenverkehr als auch für Kranbetrieb geeignet, durch die Kontur der Tulpenfüße lassen sich die Stapelpaletten standsicher stapeln  
Füllmaße: 4,00 m x 0,87 m x 0,60 m

verzinkt

Art.-Nr.	kg	VPE
50200-40-0	55,0 <sup>D</sup>	1

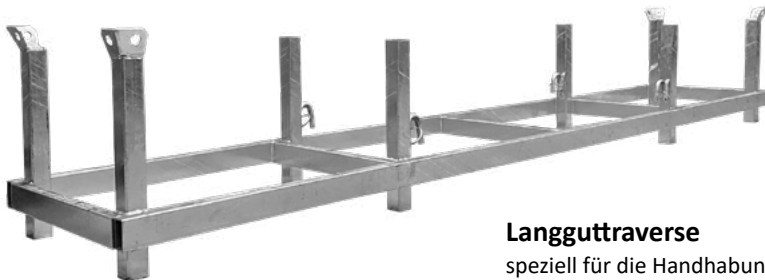

## Langguttraverse

speziell für die Handhabung von Langgütern, wie Rohre, Schläuche, Stangen oder Bohlen konzipiert, kranbar und staplerfähig, besonders robuste Konstruktion aus Vierkantrrohr für eine praktikable Anwendung, gut stapelbar  
Füllmaße: Länge: 3,80 m, Breite: 0,50 m, Höhe: 0,40 m  
Aussenmaße 4,00 m x 0,70 m x 0,56 m

verzinkt

Art.-Nr.	kg	VPE
50212	94,0 <sup>D</sup>	1



## Transportcontainer

zur Aufnahme von 1000 l Schüttgut, stabile Konstruktion aus Stahlblech mit Vierkantrrohrverstärkungen, einseitig stirnseitige Be- und Entladeposition mit reduzierter Höhe für einfache Handhabung, inkl. Stapellecken zur platzsparenden Lagerung in der Höhe, Stapler- und Kranfähig, universell einsetzbar, Maße: 1790 x 1170 x 870 mm

lackiert  
verzinkt

Art.-Nr.	kg	VPE
50185	110,0 <sup>B</sup>	1
50185V	120,0 <sup>B</sup>	1





### Schubkarre Typ Geselle

stabiler Rohrrahmen aus  $\varnothing$  33,7 x 1,5 mm fest verschweißt für den universalen Einsatz am Bau und im Garten, mit integriertem Kippbügel, optimal angeordnete Griffpositionen (inkl. Kunststoffgriffen) für einen sicheren Transport mit hoher Belastung, 3-fach Möglichkeit einer Radverstellung für den unterschiedlichen Einsatz zur optimalen ergonomischen Handhabung, lackierte Ausführung

**Flachmulde 85 ltr., Blechstärke: 1,0 mm**

montiert:	Art.-Nr.	kg	VPE
ohne Muldenstütze mit Luftrad	52100F	17,3 <sup>B</sup>	1
ohne Muldenstütze mit PU-Rad	52100FP	18,7 <sup>B</sup>	1



**Tiefmulde 90 ltr., Blechstärke: 1,0 mm**

montiert:	Art.-Nr.	kg	VPE
ohne Muldenstütze mit Luftrad	52100T	18,2 <sup>B</sup>	1
ohne Muldenstütze mit PU-Rad	52100TP	19,6 <sup>B</sup>	1
mit Muldenstütze und Luftrad	52100TM	19,3 <sup>B</sup>	1
mit Muldenstütze mit PU-Rad	52100TMP	20,8 <sup>B</sup>	1

## i Individuelle Werbeflächen

**Individuelles Logoschild**  
Maße: 240 x 85 mm

Art.-Nr.	kg
SKS-Logo	0,1 <sup>A</sup>



**Individuelle Muldenprägung**  
Maße: 330 x 100 mm

**Auf Anfrage**





## Schubkarre Typ Polier

stabiler Rohrrahmen aus  $\varnothing$  33,7 x 1,5 mm inkl. Doppelboden, fest verschweißt für den universalen Einsatz am Bau und im Garten, mit integriertem Kippbügel, optimal angeordnete Griffpositionen (inkl. Kunststoffgriffen) für einen sicheren Transport mit hoher Belastung, 3-fach Möglichkeit einer Radverstellung für den unterschiedlichen Einsatz zur optimalen ergonomischen Handhabung, lackierte Ausführung

### Flachmulde 85 ltr. mit Drahteinlage, Blechstärke: 1,25 mm

montiert	Art.-Nr.	kg	VPE
ohne Muldenstütze mit Luftrad	52200FD	20,7 <small>B</small>	1
ohne Muldenstütze mit PU-Rad	52200FDP	22,1 <small>B</small>	1

### Tiefmulde 90 ltr. mit Drahteinlage, Blechstärke: 1,25 mm

montiert	Art.-Nr.	kg	VPE
ohne Muldenstütze mit Luftrad	52200TD	21,4 <small>B</small>	1
ohne Muldenstütze mit PU-Rad	52200TDP	22,8 <small>B</small>	1
mit Muldenstütze und Luftrad	52200TDM	20,8 <small>B</small>	1
mit Muldenstütze mit PU-Rad	52200TDMP	23,9 <small>B</small>	1





### Gestell für Schubkarre Typ Geselle

stabiler Rohrrahmen aus  $\varnothing$  33,7 x 1,5 mm fest verschweißt für den universalen Einsatz am Bau und im Garten, mit integriertem Kippbügel, optimal angeordnete Griffpositionen (inkl. Kunststoffgriffen) für einen sicheren Transport mit hoher Belastung, mit fest verschweißten Blechen zum Anschrauben der Mulde, inkl. 3-fach Möglichkeit einer Radverstellung für den unterschiedlichen Einsatz zur optimalen ergonomischen Handhabung



Handgriff:

Art.-Nr. kg  
520G 0,2 <sup>A</sup>



	Art.-Nr.	kg	VPE
lackiert	521G	6,5 <sup>B</sup>	10

### Gestell für Schubkarre Typ Polier

robuster Rohrrahmen aus  $\varnothing$  33,7 x 1,5 mm fest verschweißt für den rauen Alltag am Bau, mit integriertem Kippbügel, optimal angeordnete Griffpositionen (inkl. Kunststoffgriffen) für einen sicheren Transport mit hoher Belastung, inkl. Auflage- und Rutschverstärkungen zum Schutz des Gestells, mit eingesetztem durchgehendem Blech zum Anschrauben der Mulde, 3-fach Möglichkeit einer Radverstellung für den unterschiedlichen Einsatz zur optimalen ergonomischen Handhabung

	Art.-Nr.	kg	VPE
lackiert	522G	9,9 <sup>B</sup>	10

### Flachmulde verz. 85 L

Flachmulde in die Gestelle Art.-Nr. 521G und 522G einsetzbar, durch mitgeliefertes Befestigungsmaterial werden die Mulden an den Gestellen fest verschraubt



	Art.-Nr.	kg	VPE
verzinkt, 1,00 mm	520F10	6,0 <sup>A</sup>	10
verzinkt, 1,25 mm	520F12	7,5 <sup>A</sup>	10
verzinkt, 1,25 mm, mit Drahteinlage	520F12D	7,8 <sup>B</sup>	10



### Tiefmulde verz. 90 L

Tiefmulde, in die Gestelle Art.-Nr. 521G und 522G einsetzbar, durch mitgeliefertes Befestigungsmaterial werden die Mulden an den Gestellen fest verschraubt

	Art.-Nr.	kg	VPE
verzinkt, 1,00 mm	520T10	6,0 <sup>A</sup>	10
verzinkt, 1,25 mm	520T12	8,0 <sup>A</sup>	10
verzinkt, 1,25 mm, mit Drahteinlage	520T12D	8,3 <sup>B</sup>	10

### Muldenstützen

32 mm Muldenstütze, fest zu verschrauben mit Gestell und Mulde durch mitgeliefertes Befestigungsmaterial, lackierte Ausführung

	Art.-Nr.	kg	VPE
	520M	1,5 <sup>A</sup>	1

### Polyurethanrad für Schubkarre

PU Rad 400 / 100 gelb, auf verz. Stahlfelge mit Kugellager für alle gängigen Schubkarren-Gestelle, inkl. Achse:  $\varnothing$  17 mm

	Art.-Nr.	kg	VPE
	520P	2,9 <sup>A</sup>	1

### Luftrad für Schubkarre

Luftrad schwarz 400/100 auf Stahlfelge verz. mit Kugellager für alle gängigen Schubkarren-Gestelle, inkl. Achse:  $\varnothing$  17 mm

	Art.-Nr.	kg	VPE
	520R	2,3 <sup>A</sup>	1

### Komplette Achse:

inkl. 2 Muttern und 4 Scheiben



Art.-Nr. kg  
520A 0,3 <sup>A</sup>



### Stahlrohrsackkarre

auf Basis eines robuster Rundrohrrahmens aus  $\varnothing$  26,9 mm Rohr, mit 2 ergonomischen Kunststoff-Handgriffen mit Sicherheitsbügel, 2-teilig verschraubbar, ideal für platzsparenden Transport geeignet, Lastaufnahmeblech ca. 190 x 360 mm, Außenmaße ca. 57 x 123 x 40 cm, zentrisch leicht angewinkelte Querrohre sorgen für optimale Positionierung der zu transportierenden Lasten, mit Lufttrad und Kugellager

	Art.-Nr.	kg	VPE
Stahl, beschichtet	519060	17,6 <sup>B</sup>	1
Aluminium	519070A	12,0 <sup>B</sup>	1



### Staplerkorb

zum Heben von Personen mit dem Stapler um Arbeiten an erhöhten Stellen auszuführen, massive Stahlkonstruktion rutschsichere Arbeitsplattform mit Werkzeugablage, Abmessungen: 1200 x 800 x 2000 mm

	Art.-Nr.	kg	VPE
verzinkt	50K40V	120,0 <sup>B</sup>	1





**Kran- und Ladegabel Modell 1500**

	Art.-Nr.	kg	VPE
lackiert	50K15	150,0 <sup>B</sup>	1
verzinkt	50K15V	150,0 <sup>B</sup>	1

**Kran- und Ladegabel Modell 2000**

	Art.-Nr.	kg	VPE
lackiert	50K20	200,0 <sup>B</sup>	1
verzinkt	50K20V	200,0 <sup>B</sup>	1



**Kettengehänge**

**2-Strang 8 mm:** Tragfähigkeit bei Neigungswinkel: 0°- 45°: 2800 kg | 45°- 60°: 2000 kg

	Art.-Nr.	kg	VPE
2,00 m ohne Verkürzungshaken	52620H-8	7,5 <sup>A</sup>	1
4,00 m mit Verkürzungshaken	5264VH-8	15,0 <sup>A</sup>	1
6,00 m mit Verkürzungshaken	5266VH-8	21,0 <sup>A</sup>	1

**2-Strang 10 mm:** Tragfähigkeit bei Neigungswinkel: 0°- 45°: 4250 kg | 45°- 60°: 3150 kg

	Art.-Nr.	kg	VPE
2,00 m ohne Verkürzungshaken	52620H-10	12,0 <sup>A</sup>	1
4,00 m mit Verkürzungshaken	5264VH-10	23,5 <sup>A</sup>	1
6,00 m mit Verkürzungshaken	5266VH-10	32,5 <sup>A</sup>	1

**4-Strang 8 mm:** Tragfähigkeit bei Neigungswinkel: 0°- 45°: 4250 kg | 45°- 60°: 3000 kg

	Art.-Nr.	kg	VPE
2,00 m ohne Verkürzungshaken	54620H-8	15,0 <sup>A</sup>	1
4,00 m mit Verkürzungshaken	5464VH-8	30,0 <sup>A</sup>	1
6,00 m mit Verkürzungshaken	5466VH-8	42,0 <sup>A</sup>	1

**4-Strang 10 mm:** Tragfähigkeit bei Neigungswinkel: 0°- 45°: 6700 kg | 45°- 60°: 4750 kg

	Art.-Nr.	kg	VPE
2,00 m ohne Verkürzungshaken	54620H-10	32,0 <sup>A</sup>	1
4,00 m mit Verkürzungshaken	5464VH-10	47,0 <sup>A</sup>	1
6,00 m mit Verkürzungshaken	5466VH-10	64,0 <sup>A</sup>	1



**Flaschenzug**

ein hochfest, lackiertes Stahlgehäuse mit einem geringen Eigengewicht und einem 2-Stufigen Untersetzungsgetriebe sorgt für eine leichte Handhabung. Durch gehärtete Zahnräder und Ritzel, die auf Rollenlagern laufen, werden Reibungsverluste reduziert und erhöhen den Wirkungsgrad, mit vier präzise ausgebildeten Kettentaschen, Rollenlager für leichten Lauf und geringen Verschleiß und einer vollkommen geschlossenen automatischen Lastzugbremse ist der Flaschenzug bestückt

	Art.-Nr.	kg	VPE
Flaschenzug 250 KG Traglast	526250	7,0 <sup>A</sup>	1
Flaschenzug 500 KG Traglast	526500	10,5 <sup>A</sup>	1



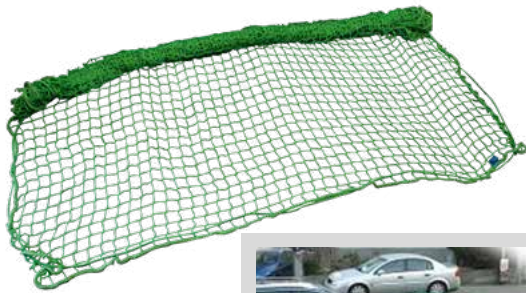

**i** Abnahme unter 1 VPE auf Anfrage

## Abdecknetz

aus Polypropylen, knotenlos; Maschenweite: 45 mm, mit umlaufender Gummispannleine, Seil Ø 3 mm, Farbe: grün, besonders geeignet zum sicheren Transport von Kleinteilen, losem Ladegut und sperrigen Gegenständen auf Pritschen und PKW-Anhängern

### Dekra zertifiziert

Art.-Nr	Maße	kg	VPE
501522	1,50 x 2,20 m	0,83 <sup>A</sup>	28
502025	2,00 x 2,50 m	1,20 <sup>A</sup>	20
502030	2,00 x 3,00 m	0,95 <sup>A</sup>	10
502035	2,00 x 3,50 m	1,63 <sup>A</sup>	20
502535	2,50 x 3,50 m	1,45 <sup>A</sup>	16
502540	2,50 x 4,00 m	2,35 <sup>A</sup>	8
503035	3,00 x 3,50 m	1,70 <sup>A</sup>	15
503040	3,00 x 4,00 m	1,90 <sup>A</sup>	12

### ohne Gummispannleine

Art.-Nr.	Maße	kg	VPE
503050	3,00 x 5,00 m	2,40 <sup>A</sup>	10
503060	3,00 x 6,00 m	2,90 <sup>A</sup>	5
503070	3,00 x 7,00 m	3,40 <sup>A</sup>	5
503080	3,00 x 8,00 m	3,85 <sup>A</sup>	8
503550	3,50 x 5,00 m	2,82 <sup>A</sup>	10
503570	3,50 x 7,00 m	3,95 <sup>A</sup>	5



## Alu-Transportbox

Aluminium-Box zum sicheren Lagern und Transportieren von Werkzeugen, Geräten und Materialien, robuste Bauweise mit abschließbarem Gasdruckfeder-unterstütztem Deckel, sowie universellen Befestigungsmöglichkeiten, Außenmaße: ca. 1,55 m x 0,5 m x 0,65 m



Art.-Nr.	kg	VPE
53600	37,0 <sup>B</sup>	1





**Zurrgurt 1-tlg. mit Klemmschloss**

aus Polyester nach DIN EN 121965-2

Art.-Nr.	Gurtbreite	Zugkraft/daN	Länge	kg	VPE
50251-4K	25,00 mm	200 / 400	4,00 m	0,19 <sup>A</sup>	25
50251-6K	25,00 mm	200 / 400	6,00 m	0,26 <sup>A</sup>	25
50251-8K	25,00 mm	200 / 400	8,00 m	0,33 <sup>A</sup>	25



**Zurrgurt 1-tlg. mit Ratsche**

aus Polyester nach DIN EN 121965-2



Art.-Nr.	Gurtbreite	Zugkraft/daN	Länge	kg	VPE
50251-4	25,00 mm	250 / 500	4,00 m	0,30 <sup>A</sup>	25
50251-5	25,00 mm	250 / 500	5,00 m	0,32 <sup>A</sup>	25
50251-6	25,00 mm	250 / 500	6,00 m	0,35 <sup>A</sup>	25
50251-4P	25,00 mm	400 / 800	4,00 m	0,30 <sup>A</sup>	50
50251-6P	25,00 mm	400 / 800	6,00 m	0,35 <sup>A</sup>	50
50251-8P	25,00 mm	400 / 800	8,00 m	0,40 <sup>A</sup>	50
50251-4PP	25,00 mm	500 / 1000	4,00 m	0,32 <sup>A</sup>	25
50251-6PP	25,00 mm	500 / 1000	6,00 m	0,38 <sup>A</sup>	25
50251-8PP	25,00 mm	500 / 1000	8,00 m	0,44 <sup>A</sup>	25
50351-4	35,00 mm	1000 / 2000	4,00 m	0,68 <sup>A</sup>	10
50351-6	35,00 mm	1000 / 2000	6,00 m	0,80 <sup>A</sup>	10
50351-8	35,00 mm	1000 / 2000	8,00 m	0,92 <sup>A</sup>	10
50501-6	50,00 mm	2000 / 4000	6,00 m	1,60 <sup>A</sup>	10
50501-8	50,00 mm	2000 / 4000	8,00 m	1,81 <sup>A</sup>	10
50501-6P	50,00 mm	2500 / 5000	6,00 m	1,81 <sup>A</sup>	10
50501-8P	50,00 mm	2500 / 5000	8,00 m	2,05 <sup>A</sup>	10
50751-8	50,00 mm	5000 / 10000	8,00 m	5,91 <sup>A</sup>	5

**i** Abnahme unter 1 VPE auf Anfrage



## Zurrgurt 2-tlg. mit Ratsche

aus Polyester nach DIN EN 121965-2, Ergo = Langhebelratsche

Art.-Nr.	Gurtbreite	Zugkraft/daN	Länge	kg	VPE
50252-4	25,00 mm	250 / 500	4,00 m	0,41 A	25
50252-5	25,00 mm	250 / 500	5,00 m	0,44 A	25
50252-6	25,00 mm	250 / 500	6,00 m	0,47 A	25
50252-4P1	25,00 mm	400 / 800	4,00 m	0,37 A	25
50252-6P1	25,00 mm	400 / 800	6,00 m	0,42 A	25
50252-8P1	25,00 mm	400 / 800	8,00 m	0,47 A	25
50252-4P2	25,00 mm	500 / 1000	4,00 m	0,46 A	25
50252-6P2	25,00 mm	500 / 1000	6,00 m	0,53 A	25
50252-8P2	25,00 mm	500 / 1000	8,00 m	0,59 A	25
50352-4	35,00 mm	1000 / 2000	4,00 m	0,96 A	10
50352-6	35,00 mm	1000 / 2000	6,00 m	1,08 A	10
50352-8	35,00 mm	1000 / 2000	8,00 m	1,20 A	10
50502-6	50,00 mm	2000 / 4000	6,00 m	2,19 A	10
50502-8	50,00 mm	2000 / 4000	8,00 m	2,40 A	10
50502-8ERGO	50,00 mm	2000 / 4000	8,00 m	2,76 A	8
50502-10ERGO	50,00 mm	2000 / 4000	10,00 m	2,97 A	8
50502-6P	50,00 mm	2500 / 5000	6,00 m	2,33 A	5
50502-8P	50,00 mm	2500 / 5000	8,00 m	2,60 A	5
50502-10P	50,00 mm	2500 / 5000	10,00 m	2,85 A	5
50502-8PERGO	50,00 mm	2500 / 5000	8,00 m	3,00 A	8
50502-10PERGO	50,00 mm	2500 / 5000	10,00 m	3,90 A	8
50752-8	75,00 mm	5000 / 10000	8,00 m	6,75 A	5

**i** Abnahme unter 1 VPE auf Anfrage

## Kantenschutz

Schutz vor scharfen Flächen und abreibenden Oberflächen

Modell	Artikel.-Nr.	Material	Für Gurtbreiten	Winkel	Gesamtbreite	Schenkellänge	kg	VPE
1	50KS01	PE	50,00 mm	90°	135 mm	90 mm	0,08 A	320
2	50KS02	PU	50,00 mm	flexibel	100 mm	140mm	0,14 A	200
3	50KS03	PE	50,00 mm	90°	135 mm	90 mm	0,07 A	320
4	50KS05	PE	75,00 mm	100°	145 mm	179 x 131,5 mm	0,23 A	300
5	50KS07	PVC	50,00 mm	Schlauch	75 mm	250 mm	0,084 A	360
6	50KS10	HDPE	alle Varianten	90°	1000 mm	190 mm	2,15 A	70
7	50KS04	Metall	65,00 mm	84°	125 mm	85 x 70 mm	0,34 A	300



**i** Abnahme unter 1 VPE auf Anfrage

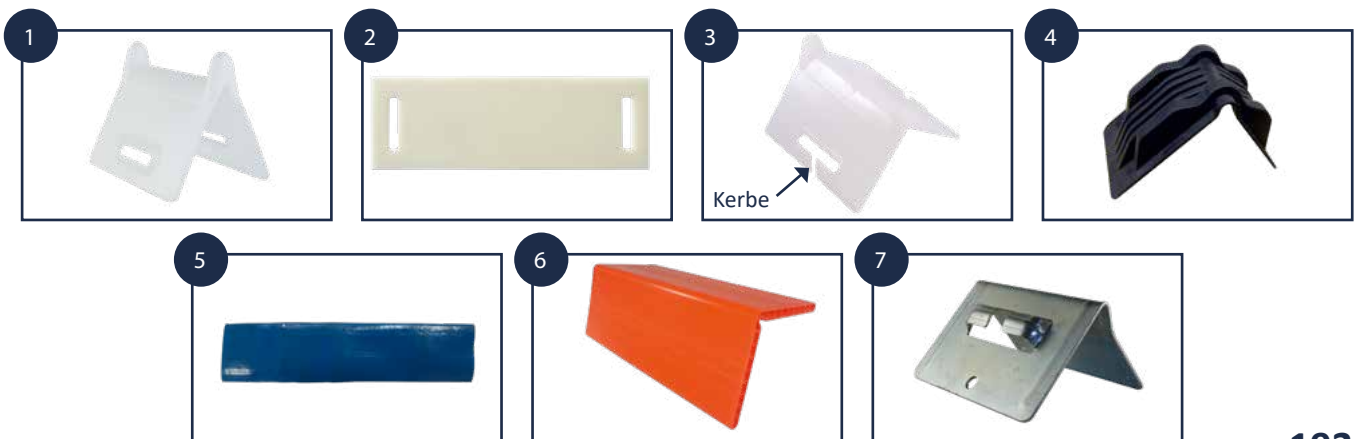



### Anti-Rutschmatte

verringert das Rutschen von Gegenständen auf Ladeflächen oder an anderen Einsatzorten, eine gute Anti-Rutschmatte kann bis zu 60 % der Ladungssicherung gewährleisten

- Aus hoch gepresstem Recyclingmaterial
- Sichert die Last dank eines hohen Gleitreibungskoeffizienten > 0.6
- Temperaturbereich - 40 °C bis + 115 °C

Artikel.-Nr.	Variante	Maße	Dicke	kg	VPE
50KS08	Rollware	5 m / Breite: 250 mm	8,00 mm	8,20 A	1
50KS09	Stück	200 x 100 mm	8,00 mm	0,13 A	168

**i** Abnahme unter 1 VPE auf Anfrage



	WLL 1,0 t
	WLL 2,0 t
	WLL 3,0 t
	WLL 4,0 t
	WLL 5,0 t
	WLL 6,0 t
	WLL 8,0 t
	WLL 10,0 t

**i**  
Abnahme unter 1 VPE auf Anfrage



### Rundschlingen mit Doppelmantel

aus starkem Stoff gefertigt – gemäß DIN 1492-2 Sicherheitsfaktor: 7:1, Material 100 % Polyester, handlich, leicht und unempfindlich gegen Hitze, Kälte oder Nässe; Einsatzbereich - 40 °C bis + 100 °C, zum sicheren Heben der Güter

Art.-Nr.	Gurtbreite	Tragkraft länge	Umlauf-Nutz- länge	kg	VPE
50001-12	37,00 mm	1000 kg	2,00 m1,0 m	0,30 A	50
50001-1,5/3	37,00 mm	1000 kg	3,00 m1,5 m	0,39 A	25
50001-24	37,00 mm	1000 kg	4,00 m2,0 m	0,60 A	25
50001-2,5/5	37,00 mm	1000 kg	5,00 m2,5 m	0,63 A	10
50001-36	37,00 mm	1000 kg	6,00 m3,0 m	0,85 A	10
50001-48	37,00 mm	1000 kg	8,00 m4,0 m	1,00 A	10
50002-12	37,00 mm	2000 kg	2,00 m1,0 m	0,45 A	50
50002-1,5/3	37,00 mm	2000 kg	3,00 m1,5 m	0,70 A	25
50002-24	37,00 mm	2000 kg	4,00 m2,0 m	0,88 A	25
50002-2,5/5	37,00 mm	2000 kg	5,00 m2,5 m	1,16 A	10
50002-36	37,00 mm	2000 kg	6,00 m3,0 m	1,30 A	10
50002-48	37,00 mm	2000 kg	8,00 m4,0 m	1,84 A	10
50003-12	44,00 mm	3000 kg	2,00 m1,0 m	0,63 A	25
50003-1,5/3	44,00 mm	3000 kg	3,00 m1,5 m	0,92 A	25
50003-24	44,00 mm	3000 kg	4,00 m2,0 m	1,24 A	25
50003-2,5/5	44,00 mm	3000 kg	5,00 m2,5 m	1,63 A	10
50003-36	44,00 mm	3000 kg	6,00 m3,0 m	1,53 A	10
50003-48	44,00 mm	3000 kg	8,00 m4,0 m	2,60 A	10

Farbe	Eine Schlinge / Ein Hebeband					Zwei Schlingen / Zwei Hebebänder			
	direkt	geschnürt	umgelegt, umschlungen			direkt	geschnürt	direkt	geschnürt
	0°	0°	0°	bis 45°	45° - 60°	bis 45°		45° - 60°	
violett	1.000	800	2.000	1.400	1.000	1.400	1.120	1.000	800
grün	2.000	1.600	4.000	2.800	2.000	2.800	2.240	2.000	1.600
gelb	3.000	2.400	6.000	4.200	3.000	4.200	3.360	3.000	2.400
grau	4.000	3.200	8.000	5.600	4.000	5.600	4.480	4.000	3.200
rot	5.000	4.000	10.000	7.000	5.000	7.000	5.600	5.000	4.000
braun	6.000	4.800	12.000	8.400	6.000	8.400	6.720	6.000	4.800
blau	8.000	6.400	16.000	11.200	8.000	11.200	8.960	8.000	6.400
orange	10.000	8.000	20.000	14.000	10.000	14.000	11.200	10.000	8.000



## Hebeband

mit verstärkten Augen an den Enden – gemäß DIN 1492-1  
 Sicherheitsfaktor: 7 : 1, Material 100 % Polyester speziell  
 verstärkt – dadurch geringere Dehnung. Handlich, leicht und  
 unempfindlich gegen Hitze, Kälte oder Nässe; Einsatzbereich  
 - 40 °C bis + 100 °C, zum sicheren Heben der Güter

Art.-Nr.	Gurtbreite	Tragkraft	Nutzlänge	kg	VPE
50301-1	30 mm	1000 kg	1,00 m	0,23 A	25
50301-2	30 mm	1000 kg	2,00 m	0,40 A	25
50301-3	30 mm	1000 kg	3,00 m	0,58 A	25
50301-4	30 mm	1000 kg	4,00 m	0,77 A	10
50301-5	30 mm	1000 kg	5,00 m	0,93 A	10
50301-6	30 mm	1000 kg	6,00 m	1,10 A	10
50301-8	30 mm	1000 kg	8,00 m	1,43 A	10
50602-1	60 mm	2000 kg	1,00 m	0,44 A	25
50602-2	60 mm	2000 kg	2,00 m	0,85 A	25
50602-3	60 mm	2000 kg	3,00 m	1,14 A	25
50602-4	60 mm	2000 kg	4,00 m	1,55 A	10
50602-5	60 mm	2000 kg	5,00 m	1,90 A	10
50602-6	60 mm	2000 kg	6,00 m	2,25 A	10
50602-8	60 mm	2000 kg	8,00 m	2,50 A	10
50903-1	90 mm	3000 kg	1,00 m	0,69 A	10
50903-2	90 mm	3000 kg	2,00 m	1,24 A	10
50903-3	90 mm	3000 kg	3,00 m	1,79 A	10
50903-4	90 mm	3000 kg	4,00 m	2,45 A	10
50903-5	90 mm	3000 kg	5,00 m	2,98 A	5
50903-6	90 mm	3000 kg	6,00 m	3,53 A	5
50903-8	90 mm	3000 kg	8,00 m	4,63 A	5

Schake GmbH  
 Eckesayer Str. 195  
 D 58089 Hagen  
 WLL 2000 KG  
 Ser.Nr: 859127  
 PES EN 1492-1/A1

CE GS  
 Zert.No.:50227192  
 PES EN 1492-1/A1  
 WLL (kg)  
**2000**  
 SF: 7:1  
 1600 kg 4000 kg  
 45° 60°  
 2800 kg 2000 kg  
 Länge: Datum:  
 2 m 08/2012  
 Art.Nr.:50602-2  
 Ser.Nr: 859127  
**Schake**  
 Schake GmbH  
 Eckesayer Str. 195  
 D 58089 Hagen

■	WLL 1,0 t
■	WLL 2,0 t
■	WLL 3,0 t
■	WLL 4,0 t
■	WLL 5,0 t
■	WLL 6,0 t
■	WLL 8,0 t
■	WLL 10,0 t

**i** Abnahme unter 1 VPE auf Anfrage



# Baustelleneinrichtung

- Aufstellvorrichtungen
- Masten
- Planstand
- Fußgängertunnel
- Schake Vector
- Bau- und Eventcubes
- Stützenbaumsystem
- Bodenschutzmatten
- Erdungsstab / Erdungsband

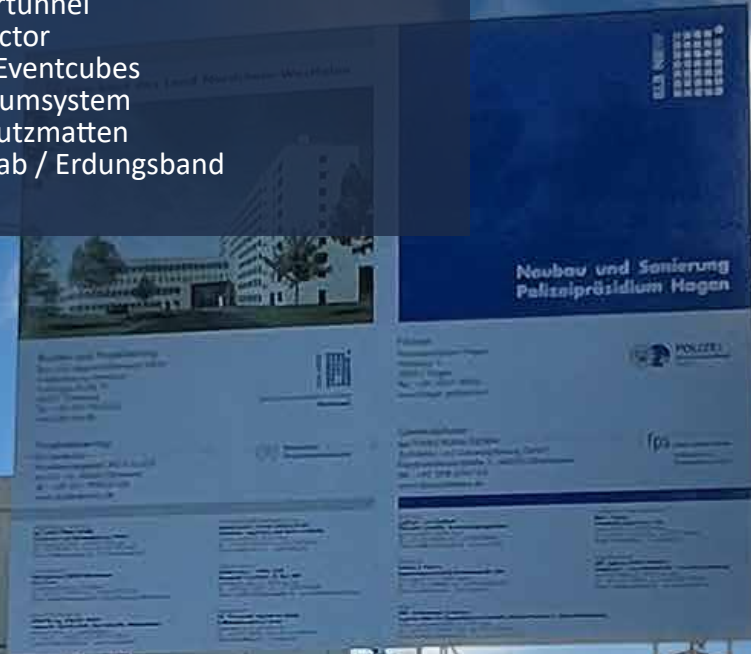

Verkehrssicherung

Verkehrswegbau

Mobilzaun

Schalung

Bau- Schutzgerüste

Lager - Transport

Baustelleneinrichtung

Barrierefreie Baustelle

## Aufstellvorrichtung für Werbetafel 2,00 x 2,00 m

bestehend aus:

- 1 x Aufstellrahmen (Art.-Nr. 35350)
- 2 x Betonaufstellvorrichtung (Art.-Nr. 3F120)
- 1 x Gitterrohrmasten (Art.-Nr. 353017)
- 2 x Tafelhalterung (Art.-Nr. 353320)
- 4 x Drehkupplung (Art.-Nr. 3F120-5)



	Art.-Nr.	kg	VPE
Tafelhalterung für 2,00 x 2,00 m	353320-SET	1526,0 s	1

zusätzlich mit 1 x Strahlerhalterung,  
1 x Strahler und 2 x Drehkupplung

353320S1-SET	1541,0 s	1
--------------	----------	---

## Aufstellvorrichtung für Werbetafel 3,00 x 2,00 m

bestehend aus:

- 2 x Aufstellrahmen (Art.-Nr. 35350)
- 4 x Betonaufstellvorrichtung (Art.-Nr. 3F120)
- 2 x Gitterrohrmasten (Art.-Nr. 353017)
- 2 x Tafelhalterung (Art.-Nr. 353330)
- 4 x Drehkupplung (Art.-Nr. 3F120-5)

	Art.-Nr.	kg	VPE
Tafelhalterung für 3,00 x 2,00 m	353330-SET	3035,0 s	1

zusätzlich mit 2 x Strahlerhalterung,  
2 x Strahler und 4 x Drehkupplung

353330S1-SET	3054,0 s	1
--------------	----------	---

## Aufstellvorrichtung für Werbetafel 4,00 / 5,00 x 3,00 m

bestehend aus:

- 2 x Aufstellrahmen (Art.-Nr. 35350)
- 4 x Betonaufstellvorrichtung (Art.-Nr. 3F121)
- 2 x Gitterrohrmasten (Art.-Nr. 353017)
- 4 x Tafelhalterung (für 4,00 m Art.-Nr. 353340 oder für 5,00 m Art.-Nr. 353350)
- 8 x Drehkupplung (Art.-Nr. 3F120-5)

	Art.-Nr.	kg	VPE
Tafelhalterung für 4,00 x 3,00 m	353340-SET	4682,0 s	1

zusätzlich mit 2 x Strahlerhalterung,  
2 x Strahler und 4 x Drehkupplung

353340S1-SET	4702,0 s	1
--------------	----------	---

Tafelhalterung für 5,00 x 3,00 m	353350-SET	4690,0 s	1
----------------------------------	------------	----------	---

zusätzlich mit 2 x Strahlerhalterung,  
2 x Strahler und 4 x Drehkupplung

353350S1-SET	4710,0 s	1
--------------	----------	---

## Werbetafelhalterung

aus Vierkantrohr 60 x 30 mm mit zwei angeschweißten Adapterrohren  
48 mm zur Anbringung an Gittermasten (Art.-Nr. 353017)

	Art.-Nr.	kg	VPE
für 2,00 m Werbetafel	353320	9,6 B	1
für 3,00 m Werbetafel	353330	13,4 C	1
für 4,00 m Werbetafel	353340	17,2 D	1
für 5,00 m Werbetafel	353350	19,2 D	1

## Strahlerhalterung

aus Rundrohr, zur Befestigung von LED Strahler an Gitterrohrmast

	Art.-Nr.	kg	VPE
verzinkt	3533H	4,2 A	1

**i** weiteres Zubehör wie Drehkupplung, Gitterrohrmast und Strahler finden Sie auf Seite 46 bzw. Seite 198

Verkehrssicherung

Verkehrswegebau

Mobilzaun

Schalung

Bau- Schutzgerüste

Lager - Transport

Baustelleneinrichtung

Barrierefreie Baustelle

Stahlmast

Alumast



Leistung	74/101 W
Farbtemperatur	4000 K.
Lebensdauer	70000 h
Leuchtenlumenstrom	9237 lm
LED-Nennlichtstrom	11050 lm
Leuchtfarbe	Kaltweiß

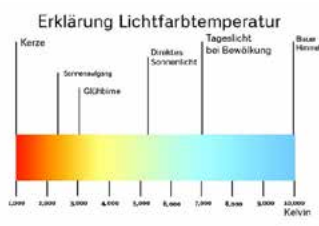

**Stahl-Lampenmast**

mit Kipphalterung, zum Umlegen, für eine praktikable Bestückung des Mastes mit Strahlern, Mast Ø 108 mm auf 76 mm verkröpft, mit Steckeröffnungen im unteren und oberen Bereich des Mastes zur Kabelführung, Kipphalterung kann direkt auf die Gewindestangen der Beton-Aufstellvorrichtung aufgeschraubt werden, zur Aufnahme von Strahlern wird die Strahlertraverse Art.-Nr. 3531T aufgesetzt

	Art.-Nr.	kg	VPE
4,00 m, verzinkt	353140	30,2 <sup>D</sup>	1
4,00 m, RAL9005	353140-RAL9005	30,2 <sup>D</sup>	1
5,00 m, verzinkt	353150	35,2 <sup>D</sup>	1
5,00 m, RAL9005	353150-RAL9005	35,2 <sup>D</sup>	1
6,00 m, verzinkt	353160	38,2 <sup>D</sup>	1
6,00 m, RAL9005	353160-RAL9005	38,2 <sup>D</sup>	1

**Strahlertraverse**

zur Aufnahme von Einzel- oder Doppelstrahlern, verzinkte Stahlkonstruktion zum Aufsetzen auf den Lampenmast Art.-Nr. 353160, fixierbar mittels Madenschrauben

	Art.-Nr.	kg	VPE
verzinkt	3531T	9,1 <sup>A</sup>	1
RAL9005	3531T-RAL9005	9,1 <sup>A</sup>	1

**Strahler**

Profi LED-Strahler, Lichtfarbe 4000 K, für den Aussenbereich mit Aluminiumdruckguss-Gehäuse, Sicherheitsflachglas und beschichtetem Stahlbügel zur Ausrichtung, Gesamtleistung 74 / 101 W umschaltbar, 230 V/ 50 Hz, Schutzklasse: I, Schutzart IP 67, inkl. anschlussfertig montiertem Kabel mit Stecker, Länge: 10 m, zur Durchführung durch den Lampenmast Art.-Nr. 353160, montierbar auf Strahlertraverse Art.-Nr. 3531T

Art.-Nr.	kg	VPE
3531S1	3,0 <sup>A</sup>	1

**Alu-Lampenmast**

konische Ausführung, nahtloses Rohr aus Aluminium-Extrusion Legierung EN AW 6060 T66, 100 % recycelbar, Tür mit doppeltem Schiebeverschluss (Dreikant 10 mm) mit Türverstärkungsprofil, Kabeleinführung mit Schutzring, Oberfläche roh geschliffen, optional pulverbeschichtet oder eloxiert auf Anfrage

Fußmaß x Wandstärke x Zopfmaß  
200 x 3,3 x 76 mm

	Art.-Nr.	kg	VPE
Länge 8 m	353180A	45,2 <sup>D</sup>	1
Länge 10 m	3531100A	54,7 <sup>D</sup>	1

**Sockelbefestigung**

aus Aluminiumguß für Lichtmasten Ø 200 mm inkl. 4 Lochungen zur Aufnahme an Adapterplatte Art.-Nr. 35 Lichtmasten wird mit zwei Schrauben in der Sockelbefestigung positionsgenau eingespannt und fixiert Art.-Nr. 3531615

	Art.-Nr.	kg	VPE
Aluminium	3531102	15,4 <sup>A</sup>	1

**Adapterplatte für Aluminium-Mast**

zur Aufnahme von Lampenmasten Maße: 470 x 470 x 20 mm Verschraubung erfolgt mittels M16 Schrauben an Aufstellrahmen (Art.-Nr. 35350) und Lampenmast-Sockelbefestigung Art.-Nr. 3531615 Art.- Nr. 3531614

	Art.-Nr.	kg	VPE
verzinkt	3531101	34,8 <sup>A</sup>	1



Das leichte Gewicht von Aluminium Lichtmasten bietet Vorteile bei Herstellung, Transport, Lagerung und Einbau. Aluminium besitzt selbstpassivierende Eigenschaften.

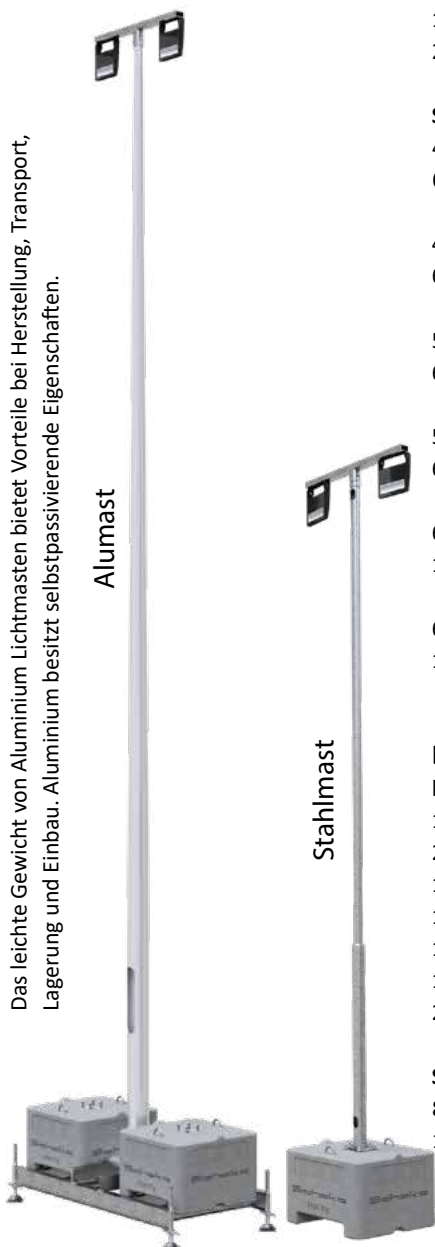

Alumast

Stahlmast

## Lampenmast SET aus Stahl

bestehend aus:

- 1 x Beton-Aufstellvorrichtung
- 1 x Stahlmast umlegbar
- 1 x Strahlertraverse verzinkt / RAL9005
- 2 x Strahler (Art.-Nr. 3531S1)



Set-Variante mit:	Art.-Nr.	kg	VPE
4,00 m Masthöhe, verzinkt 600 kg Beton- Aufstellvorrichtung	353140-SET1	630,0 s	1
4,00 m Masthöhe, RAL9005 600 kg Beton- Aufstellvorrichtung	353140-RAL9005-SET1	630,0 s	1
5,00 m Masthöhe, verzinkt 600 kg Beton- Aufstellvorrichtung	353150-SET1	635,0 s	1
5,00 m Masthöhe, RAL9005 600 kg Beton- Aufstellvorrichtung	353150-RAL9005-SET1	635,0 s	1
6,00 m Masthöhe, verzinkt 1000 kg Beton- Aufstellvorrichtung	353160-SET2	1071,7 s	1
6,00 m Masthöhe, RAL9005 1000 kg Beton- Aufstellvorrichtung	353160-RAL9005-SET2	1071,7 s	1

## Lampenmast SET aus Aluminium

bestehend aus:

- 1 x Aufstellrahmen (Art.-Nr. 35350)
- 2 x Beton-Aufstellvorrichtung (Art.-Nr. 3F121)
- 1 x Lampenmast aus Aluminium
- 1x Adapterplatte (Art.-Nr. 3531101)
- 1x Sockelbefestigung (Art.-Nr. 3531102)
- 1 x Strahlertraverse (Art.-Nr. 3531T)
- 2 x Strahler (Art.-Nr. 3531S1)



Set-Variante mit:	Art.-Nr.	kg	VPE
8 Meter Alu-Mast	353180A-SET	2300,0 s	1
10 Meter Alu-Mast	3531100A-SET	2350,0 s	1



Verkehrssicherung

Verkehrswegebau

Mobilzaun

Schalung

Bau- Schutzgerüste

Lager - Transport

Baustelleneinrichtung

Barrierefreie Baustelle

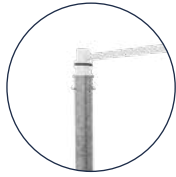

**Fahnenmast SET**

bestehend aus:

- 1 x Beton-Aufstellvorrichtung (Art.-Nr. 3F121)
- 1 x Stahlmast 6,00 m, mit Kipphalterung
- 1 x Ausleger Kunststoff (Art.-Nr. 3531FA)

Set-Variante mit:	Art.-Nr.	kg	VPE
Stahlmast, verzinkt	3531F-SET	1040,0 <sup>S</sup>	1
Stahlmast, RAL9005	3531F-RAL9005-SET	1040,0 <sup>S</sup>	1

**Ausleger**

	Art.-Nr.	kg	VPE
Kunststoff	3531FA	1,0 <sup>A</sup>	1

**i** Fahne nicht im SET enthalten, unser Vertriebsteam berät Sie gerne zur individuellen Bedruckung

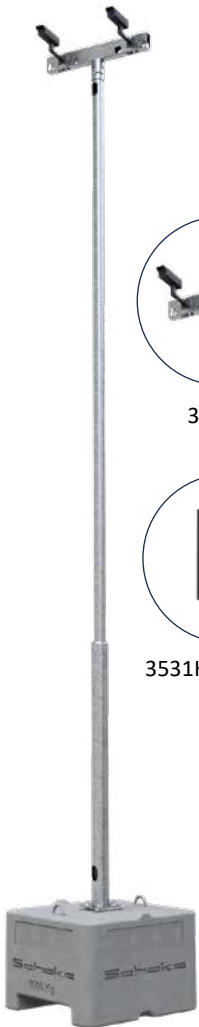

3531KT

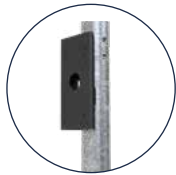

3531KH-RAL9005

**Kameramast SET1**

bestehend aus:

- 1 x Beton-Aufstellvorrichtung (Art.-Nr. 3F121)
- 1 x Stahlmast 6,00 m, mit Kipphalterung
- 1 x Kameratraverse

Set-Variante mit:	Art.-Nr.	kg	VPE
Stahlmast, verzinkt Kameratraverse, verzinkt	3531K-SET1	1049,0 <sup>S</sup>	1
Stahlmast, RAL9005 Kameratraverse, RAL9005	3531K-RAL9005-SET1	1049,0 <sup>S</sup>	1

**Kameramast SET2**

bestehend aus:

- 1 x Beton-Aufstellvorrichtung (Art.-Nr. 3F121)
- 1 x Stahlmast 6,00 m, mit Kipphalterung
- 1 x Kamerahalterung für Rundrohr, RAL9005 (Art.-Nr. 3531KH-RAL9005)

Set-Variante mit:	Art.-Nr.	kg	VPE
Stahlmast, verzinkt	3531K-SET2	1042,0 <sup>S</sup>	1
Stahlmast, RAL9005	3531K-RAL9005-SET2	1042,0 <sup>S</sup>	1

**i** Kamera nicht im SET enthalten, unser Vertriebsteam berät Sie gerne zur Ausleuchtung / Überwachung





**Planstand**

mobiler Planstand zum trockenen und geschützten Arbeiten mit Zeichnungen, Plänen, Tablet oder Laptop, verzinkte Stahlkonstruktion mit Aluminium-Blechverkleidung, mit aufklappbarer Regenschutzklappe inkl. Gasdruckfeder zur Bewegungsunterstützung, mit Bodenplatten zur optionalen Bodenbefestigung, Außenmaße ca. 1,80 x 0,95 m, Höhe ca. 2,06 m, leicht schräge Arbeitsfläche für ergonomisches Arbeiten

	Art.-Nr.	kg	VPE
ohne LED-Leuchten und Steckdosen	53500	165,0 <sup>B</sup>	1



**Planstand Elektro**

- Stromzufuhr über Anbaustecker Schuko 230V, IP68 gesichert
- durch optionales Vorhängeschloss sicher abschließbar (gilt auch für Standard-Planstand)
- inklusive 2 x heller 60 cm LED-Röhren (jeweils Leistung 8,5 Watt, Helligkeit 850-950 Lumen, Lichtfarbe neutralweiß 4000K) zum Arbeiten unter schlechten Lichtverhältnissen
- inkl. 4 x Steckdosen hoher Schutzart IP65 (Staub- und Strahlwasser-geschützt) zum Anschließen weiterer elektronischer Geräte
- zur Sicherheit vor elektrischem Stromschlag ausgestattet mit Fehlerstrom-Leitungsschutzschalter (Nennstrom 16A, Fehlerstrom 30mA)



	Art.-Nr.	kg	VPE
mit LED-Leuchten und Steckdosen	53500EL	170,0 <sup>B</sup>	1





### Fußgängertunnel Element

bestehend aus:

- 2 x Rahmen für Fußgängertunnel (Art.-Nr. 112500)
- 4 x Verbindungsstrebe für Rahmenelement (Art.-Nr. 112501)
- 1 x Querverbinder (Art.-Nr. 112502)
- 4 x Gewindefußplatte (Art.-Nr. 70670N)
- 1 x Holzbauzaun 2,50 m x 2,00 m (Art.-Nr.- 3B165)
- 1 x Holzbauzaun 1,00m x 2,00 m (Art.-Nr.- 3B165-10)
- 2 x Übergangs-Element (Art.-Nr.- 112503)
- 4 x Holzbelag (Art.-Nr.- 2051100)



Art.-Nr.	kg	VPE
112500-SET	365,0 c	1



### Fußgängertunnel Eck-Element Typ I

bestehend aus:

- 1 x Rahmen für Fußgängertunnel (Art.-Nr. 112500)
- 1 x Eckrahmen für Fußgängertunnel (Art.-Nr. 112500E)
- 4 x Verbindungsstrebe für Eck-Rahmenelement (Art.-Nr. 112501E)
- 4 x Gewindefußplatte (Art.-Nr. 70670N)
- 1 x Holzbauzaun 2,50 m x 2,00 m (Art.-Nr.- 3B165)
- 1 x Eck-Element 0,50 m x 1,00 m (Art.-Nr.- 3B165E-10)
- 1 x Querverbinder für Ecke (Art.-Nr. 112502E)
- 2 x Übergangs-Element (Art.-Nr.- 112503)
- 4 x Eck-Holzbelag (Art.-Nr.- 2051100E)

Art.-Nr.	kg	VPE
112500I-SET	330,0 c	1



### Fußgängertunnel Eck-Element Typ A

bestehend aus:

- 1 x Rahmen für Fußgängertunnel (Art.-Nr. 112500)
- 1 x Eckrahmen für Fußgängertunnel (Art.-Nr. 112500E)
- 4 x Verbindungsstrebe für Eck-Rahmenelement (Art.-Nr. 112501E)
- 4 x Gewindefußplatte (Art.-Nr. 70670N)
- 1 x Holzbauzaun 1,00 m x 2,00 m (Art.-Nr.- 3B165-10)
- 1 x Eck-Element 0,50 m x 2,50 m (Art.-Nr.- 3B165E)
- 1 x Querverbinder für Ecke (Art.-Nr. 112502E)
- 2 x Übergangs-Element (Art.-Nr. 112503)
- 4 x Eck-Holzbelag (Art.-Nr. 2051100E)

Art.-Nr.	kg	VPE
112500A-SET	305,0 c	1



Die innovative Plattform-Serie von Schake-Vector fokussiert sich auf mobile Plug & Play Lösungen für den Baustellen und Eventbereich. Die einzelnen Aufbauten können nach Ihren Wünschen und Anforderungen konfiguriert und individualisiert werden, um so ergänzend zu den Baugeräte- & Absperrentechnik- Produkten die perfekte Komplettlösung für Ihr Vorhaben zu schaffen.

**Interesse geweckt?**

weitere Informationen auf [www.schake-vector.com](http://www.schake-vector.com)

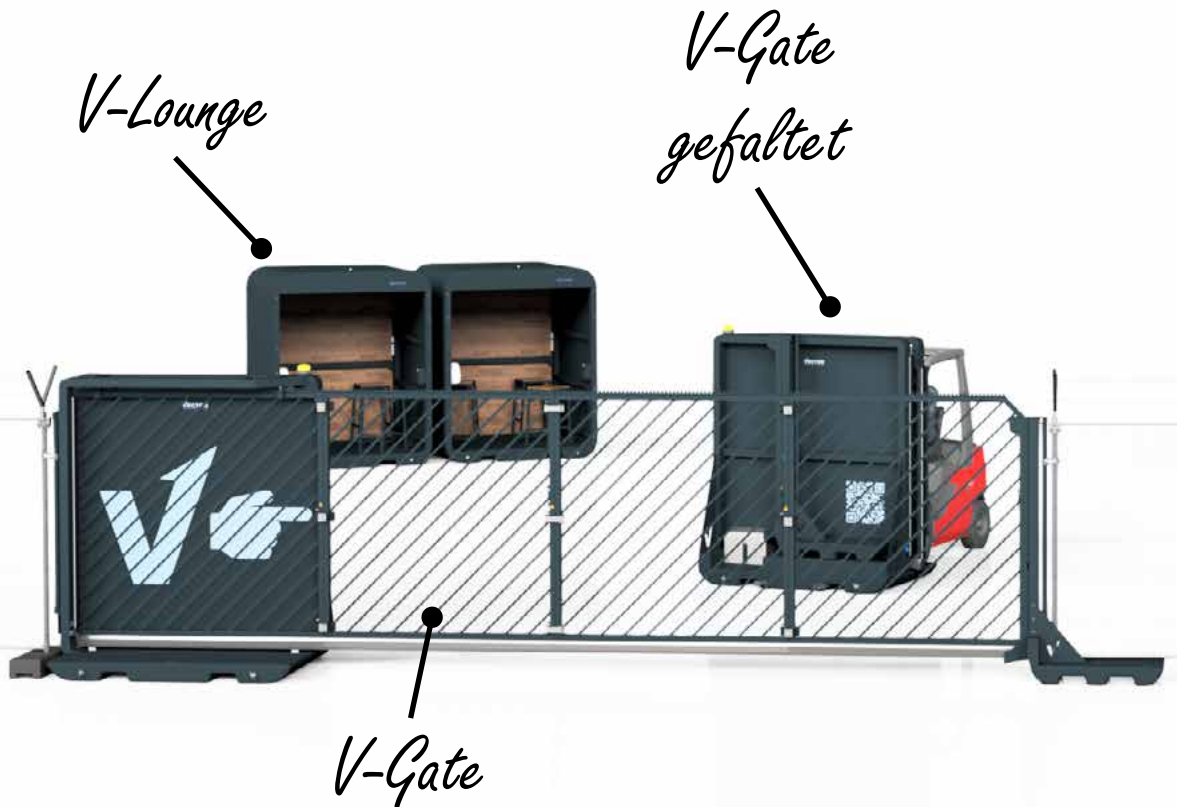

**Bau- und Eventsicherung auf Seite 116 - 117**

V-Turnstile

V-Gate

V-Turnstile-Guard

V-Door



**Vorteile der V-Plattform**

- Von oben verstellbare Nivellierfüße
- Demontierbare Ringschrauben für Kran
- Anti-Rutsch-Oberfläche
- Staplertaschen für den Transport
- Integrierte Wasserwaage
- Viele Befestigungsmöglichkeiten
- Kann mobil oder als Fundament eingesetzt werden



*V-Office*

*V-Door*



*V-Turnstile*

*V-Ramp*

*V-Space*

**Bau- und Eventcubes auf Seite 206 - 207**

**V-Guard**

**V-Space**

**V-Lounge**

**V-Office**





VPTU21SLO0109

**V-Guard**

der V-Guard ist ein mobiler Schutztunnel, welcher Personenströme leitet und diese vor herabfallenden Gegenständen schützt. Einfach kombinierbar mit dem V-Turnstile-Guard. Durch Staplertaschen sowie Kranösen versetzbar. Einsatz sowohl mobil als auch stationär. Die Abmessungen betragen 2,00 x 2,00 x 2,41 m bei einem Gewicht von 1450 kg. Optional mit LED-Panel, gesteuert durch einen Bewegungsmelder.

verzinkt	Art.-Nr.	kg	VPE
LED	VPTU21VLO0108	1450,0 s	1
ohne LED	VPTU21VOO0069	1450,0 s	1

**verzinkt + schwarz-matt pulverbeschichtet**

LED	VPTU21SLO0109	1450,0 s	1
ohne LED	VPTU21SOO0068	1450,0 s	1



VPPL21SOO0077

**V-Space**

der V-Space ist ein mobiles Planhäuschen, welches optimal für den Einsatz im Baustellen- und Eventbereich, geeignet ist. Es kann als offenes Büro oder Meeting-Point genutzt werden. Durch Staplertaschen sowie Kranösen versetzbar. Einsatz sowohl mobil als auch stationär. Die Abmessungen betragen 2,00 x 2,00 x 2,41 m bei einem Gewicht von 1550 kg. Inkl. Holztisch, Regal, Acrylglas Rückwand, CEE-Stecker, LED-Panel sowie Schuko-Steckdosen.

verzinkt	Art.-Nr.	kg	VPE
Standardvariante	VPPL21VOO0076	1550,0 s	1

**verzinkt + schwarz-matt pulverbeschichtet**

Standardvariante	VPPL21SOO0077	1550,0 s	1
------------------	---------------	----------	---



VPLO21SOO0073

**V-Lounge**

die V-Lounge ist ein mobiler Aufenthaltsraum, welcher optimal für eine kurze Besprechung oder die Raucherpause ist. Durch Staplertaschen sowie Kranösen versetzbar. Einsatz sowohl mobil als auch stationär. Die Abmessungen betragen 2,00 x 2,00 x 2,41 m bei einem Gewicht von 1510 kg. Inkl. Bedruckter Aluverbundplatte als Rückwand, 3 Barhockern, Desinfektionsspender, Aschenbecher, CEE-Stecker, LED-Panel sowie Schuko-Steckdosen.

verzinkt	Art.-Nr.	kg	VPE
Standardvariante	VPLO21VOO0072	1510,0 s	1

**verzinkt + schwarz-matt pulverbeschichtet**

Standardvariante	VPLO21SOO0073	1510,0 s	1
------------------	---------------	----------	---





VPOF22SOO0127

**V-Office**

das V-Office ist ein mobiles Bürohäuschen, welches die Möglichkeit bietet, ungestört und ohne Witterungseinflüsse, Büroarbeiten auf der Baustelle oder in einer Produktionsstätte zu verrichten. Durch Staplertaschen sowie Kranösen versetzbar. Einsatz sowohl mobil als auch stationär. Die Abmessungen betragen 2,00 x 2,00 x 2,41 m bei einem Gewicht von 1620 kg. Inkl. CEE-Stecker, als Front- und Rückwand mit Glastür, beschreibbarem Heizpanel, höhenverstellbarem Schreibtisch, LED-Panel sowie Schuko-Steckdosen. Seitenwände mit Dämmung ausgestattet.

verzinkt	Art.-Nr.	kg	VPE
Standardvariante	VPOF22VOO0126	1620,0 s	1

verzinkt + schwarz-matt pulverbeschichtet	Art.-Nr.	kg	VPE
Standardvariante	VPOF22SOO0127	1620,0 s	1







## Stützenbaumsystem

mobile Vorrichtung zum Heben von Lasten  
bestehend aus:

- 3 x Schalungsstütze 3,00 mtr (Art.-Nr. 11830V) oder 4,00 mtr (Art.-Nr. 11832V)
- 1 x Kopfplatte (Art.-Nr. 118KV\_E3)
- 3 x Ausgleichsfuß (Art.-Nr. 118KV\_E1)
- 1 x Zurring (Art.-Nr. 50352-8)
- 1 x Flaschenzug 250 kg Traglast (Art.-Nr. 526250) oder 500 kg Traglast (Art.-Nr. 526500)

### Optional:

- 3 x Laufrolle (Art.-Nr. 2052836), inkl. Befestigungsmaterial



### Set-Variante mit Flaschenzug 250 kg Traglast:

Schalungsstützen-Auszugslänge 1,70 m - 3,00 m

	Art.-Nr.	kg	VPE
Mit Schwerlastrollen	118KRF25-SET1	70,6 <sup>B</sup>	1
Ohne Schwerlastrollen	118KF25-SET1	65,8 <sup>B</sup>	1

Schalungsstützen-Auszugslänge 2,20 m - 4,00 m

Mit Schwerlastrollen	118KRF25-SET2	87,5 <sup>B</sup>	1
Ohne Schwerlastrollen	118KF25-SET2	65,8 <sup>B</sup>	1

### Set-Variante mit Flaschenzug 500 kg Traglast:

Schalungsstützen-Auszugslänge 1,70 m - 3,00 m

	Art.-Nr.	kg	VPE
Mit Schwerlastrollen	118KRF50-SET1	80,8 <sup>B</sup>	1
Ohne Schwerlastrollen	118KF50-SET1	76,1 <sup>B</sup>	1

Schalungsstützen-Auszugslänge 2,20 m - 4,00 m

Mit Schwerlastrollen	118KRF50-SET2	97,8 <sup>B</sup>	1
Ohne Schwerlastrollen	118KF50-SET2	93,0 <sup>B</sup>	1

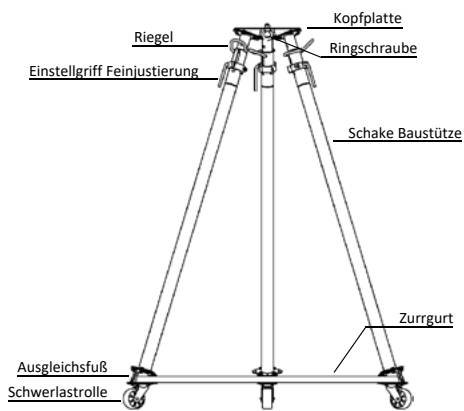

## Euro Schalungsstütze der Klasse B/D

die bewährte Deckenstütze für den klassischen Hochbau, eine Handquetschersicherung sowie eine Ausfallsicherung sorgen für das sichere Arbeiten an der Baustelle, unsere Euro-Schalungsstützen entsprechen den aktuellen Anforderungen des gültigen Regelwerks DIN EN 1065 für „freie“ Baustützen, durch einen an der Stütze aufgebrauchten Aufkleber kann der Verstellbereich im Stützenschloss gut eingesehen werden, die zulässigen Tragkräfte sind abhängig von den Auszugsängen der Schalungsstütze, siehe Tabelle Seite 139

	Art.-Nr.	kg	VPE
B/D30 Auszugslänge: 1,70 - 3,00 m	11830V	16,5 <sup>B</sup>	48
B/D40 Auszugslänge: 2,20 - 4,00 m	11832V	21,5 <sup>B</sup>	48

## Zurring 2-tlg. mit Ratsche

aus Polyester nach DIN EN 121965-2, Ergo = Langhebelratsche

	Art.-Nr.	kg	VPE
35,00 mm, 1000 / 2000, 8,00 m	50352-8	1,20 <sup>A</sup>	25





## Kopfplatte

robuste Stahlkonstruktion zur Aufnahme von 3 Schalungsstützen, als Adaptierung für Stützenbaumsystem, inkl. Bohrungen zur Aufnahme von Ösen oder Adaptern zur Befestigung von Flaschenzügen, Kettengehängen uvm.

	Art.-Nr.	kg	VPE
verzinkt	118KV_E3	8,1 <sup>A</sup>	1



## Ausgleichsfuß

robuste Stahlkonstruktion zur Befestigung an Schalungsstützen zwecks Winkelausgleich beim Stützenbaumsystem, inkl. Führungskontur zur Aufnahme eines Zurrgurts zur Herstellung der Standsicherheit



	Art.-Nr.	kg	VPE
verzinkt	118KV_E1	1,9 <sup>A</sup>	1



## Laufrolle

für Stützenbaumsystem, Maße 125/38/155 mm

	Art.-Nr.	kg	VPE
	2052836	1,5 <sup>A</sup>	1



## Kettengehänge

**2-Strang 8 mm:** Tragfähigkeit bei Neigungswinkel: 0°- 45°: 2800 kg | 45°- 60°: 2000 kg

	Art.-Nr.	kg	VPE
2,00 m ohne Verkürzungshaken	52620H-8	7,5 <sup>A</sup>	1
4,00 m mit Verkürzungshaken	5264VH-8	15,0 <sup>A</sup>	1
6,00 m mit Verkürzungshaken	5266VH-8	21,0 <sup>A</sup>	1

**2-Strang 10 mm:** Tragfähigkeit bei Neigungswinkel: 0°- 45°: 4250 kg | 45°- 60°: 3150 kg

	Art.-Nr.	kg	VPE
2,00 m ohne Verkürzungshaken	52620H-10	12,0 <sup>A</sup>	1
4,00 m mit Verkürzungshaken	5264VH-10	23,5 <sup>A</sup>	1
6,00 m mit Verkürzungshaken	5266VH-10	32,5 <sup>A</sup>	1



**4-Strang 8 mm:** Tragfähigkeit bei Neigungswinkel: 0°- 45°: 4250 kg | 45°- 60°: 3000 kg

	Art.-Nr.	kg	VPE
2,00 m ohne Verkürzungshaken	54620H-8	15,0 <sup>A</sup>	1
4,00 m mit Verkürzungshaken	5464VH-8	30,0 <sup>A</sup>	1
6,00 m mit Verkürzungshaken	5466VH-8	42,0 <sup>A</sup>	1

**4-Strang 10 mm:** Tragfähigkeit bei Neigungswinkel: 0°- 45°: 6700 kg | 45°- 60°: 4750 kg

	Art.-Nr.	kg	VPE
2,00 m ohne Verkürzungshaken	54620H-10	32,0 <sup>A</sup>	1
4,00 m mit Verkürzungshaken	5464VH-10	47,0 <sup>A</sup>	1
6,00 m mit Verkürzungshaken	5466VH-10	64,0 <sup>A</sup>	1



## Flaschenzug

ein hochfest, lackiertes Stahlgehäuse mit einem geringen Eigengewicht und einem 2-Stufigen Untersetzungsgetriebe sorgt für eine leichte Handhabung. Durch gehärtete Zahnräder und Ritzel, die auf Rollenlagern laufen, werden Reibungsverluste reduziert und erhöhen den Wirkungsgrad, mit vier präzise ausgebildeten Kettentaschen, Rollenlager für leichten Lauf und geringen Verschleiß und einer vollkommen geschlossenen automatischen Lastzugbremse ist der Flaschenzug bestückt

	Art.-Nr.	kg	VPE
250 kg Traglast	526250	7,0 <sup>A</sup>	1
500 kg Traglast	526500	10,5 <sup>A</sup>	1

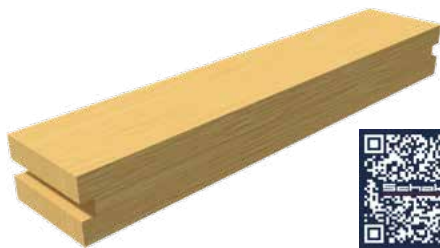

**Unterlegbalken**

120 x 200 mm kesseldruckimprägniert für dauerhaften Einsatz inkl. seitlichen Tragemulden

	Art.-Nr.	kg	VPE
Holz	10210	11,5 <sup>A</sup>	1



**Unterlegplatten**

stapelbar, um eine bestimmte Höhe zu erreichen, doppelseitige Anti-Rutsch-Oberfläche, mit Tragegriff aus Kunststoff-Fasergewebe R-Rope Farbe: weiß, für ein ergonomisches Handling. 250mm breit, Ausführung: UHMWPE, Farbe schwarz

	Art.-Nr.	kg	VPE
500 x 250 x 50 mm	1025050	6,0 <sup>A</sup>	1
500 x 250 x 100 mm	1025010	12,0 <sup>A</sup>	1
1000 x 250 x 50 mm	1021050	12,0 <sup>A</sup>	1
1000 x 250 x 100 mm	1021010	24,0 <sup>A</sup>	1



**Bodenschutzmatte**

2000 x 1000 mm x 15 mm zum befahren von Arbeitsgeräten, bzw. zum Schutz von Randsteinen und Flächen welche vor Fahrspuren geschützt werden sollen. Die Bodenschutzmatte besticht durch eine große Stabilität, sodass die Form der Matte auch bei häufiger Beanspruchung in ihrer Form bleibt. Die Bodenschutzmatten können verbunden werden, sodass man größere Flächen im Verbund gut schützen kann. Das Material ist Hitze- und Frostbeständig Belastbarkeit: 80 t

	Art.-Nr.	kg	VPE
UHMWPE , Farbe schwarz	33902	30,0 <sup>B</sup>	1

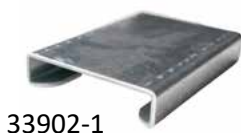

33902-1



33902-2

**Zubehör für Bodenschutzplatte**

	Art.-Nr.	kg	VPE
Längsverbinder für 15 mm Platte	33902-1	0,2 <sup>A</sup>	1
Querverbinder für 2 x 15 mm Platte	33902-2	0,5 <sup>A</sup>	1



**Stapelpalette für Bodenschutzmatte**

Palette für Lagerung und Transport von 20 Stück Bodenschutzmatten 2000 x 1000 x 15 mm, robuste Stahlkonstruktion aus Vierkantrrohr 60 x 60 mm mit herausnehmbaren Holmen 50 x 50 mm für einfache, ergonomische Entnahme der Bodenschutzmatten, inkl. Ablagefach für die separaten Holme, mit Staplerlaschen zum sicheren Verfahren, inkl. Stapelcken zur platzsparenden Lagerung in der Höhe



	Art.-Nr.	kg	VPE
verzinkt	33902-5	63,0 <sup>B</sup>	1

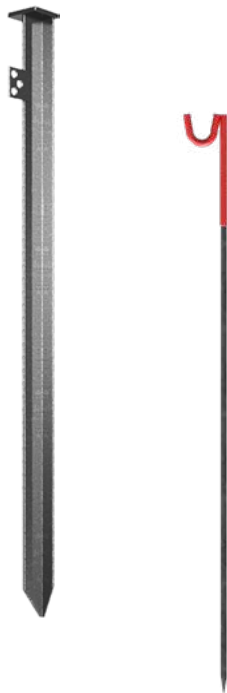

**Erdungsstab**

aus T-Profil 1000 mm, mit 3 Lochungen, zum Einschlagen



	Art.-Nr.	kg	VPE
verzinkt	11189	4,1 <sup>A</sup>	1

**Kabelführungsstab**

aus unbeschichtetem Rundstahl Ø 12 mm, Länge: 1,20 m, mit isolierter Kabelaufnahme



	Art.-Nr.	kg	VPE
unbeschichtet	301212E	1,4 <sup>A</sup>	1



**Erdungsband**

Für Verlegung im Erdreich geeignet.

Bandstahl als Ring gewickelt, korrosionsbeständig, einsetzbar als Ableiter und Erdungsleiter beim Blitzschutz, in Erdungsanlagen und im Ringpotentialausgleich.

	Art.-Nr.	kg	VPE
verzinkt, 25 kg Ring	11189-25VZ	25,0 <sup>A</sup>	1
verzinkt, 50 kg Ring	11189-50VZ	50,0 <sup>A</sup>	1

Edelstahl, 25 kg Ring	11189-25V4A	25,0 <sup>A</sup>	1
Edelstahl, 50 kg Ring	11189-50V4A	50,0 <sup>A</sup>	1

**Keilverbinder für Erdungsband**

nur für Flachmaterial bis 50 mm Breite

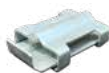

	Art.-Nr.	kg	VPE
verzinkt	11189-1VZ	0,2 <sup>A</sup>	1

**Kreuzverbinder für Erdungsband**

für Flachmaterial bis 30 mm Breite in 0° + 90° Winkel und Rundmaterial bis ca. Ø 10 mm oder Ø 12 mm, Kombination von Rund- und Flachmaterial ebenfalls möglich



11189-2VZ



11189-1V4A

	Art.-Nr.	kg	VPE
Kreuzverbinder, verzinkt	11189-2VZ	0,2 <sup>A</sup>	1
Kreuzverbinder, Edelstahl	11189-1V4A	0,2 <sup>A</sup>	1

**Doppel/Diagonalverbinder für Erdungsband**

für Flachmaterial bis 30mm Breite im 45° Winkel, bis 60 mm im 0° Winkel und Rundmaterial bis ca. Ø 10 mm oder Ø 12 mm, Kombination Rund- und Flachmaterial ebenfalls möglich



11189-3VZ



11189-3V4A

	Art.-Nr.	kg	VPE
Doppel/Diagonalverbinder, verzinkt	11189-3VZ	0,2 <sup>A</sup>	1
Doppel/Diagonalverbinder, Edelstahl	11189-3V4A	0,2 <sup>A</sup>	1

## Barrierefreie Baustelle

Auffahrrampe  
V-Door  
Überfahrtschutz / Blindenschutz  
Absperrgitter / Rollstuhlrampe

Verkehrssicherung

Verkehrswegbau

Mobilzaun

Schalung

Bau- Schutzgerüste

Lager - Transport

Baustelleneinrichtung

Barrierefreie Baustelle



Auffahrrampenverlängerung  
Art.-Nr. 112500RL

Auffahrrampe  
Art.-Nr. 112500R

## Auffahrrampe 2,00 m für Fußgängertunnel

aus Stahl mit Oberfläche aus rutschfestem Aluminium Tränenblech, für einen seichten Einstieg in den Fußgängertunnel, auch speziell für Rollstuhlfahrer etc. geeignet. Auffahrrampe kann werkzeuglos in den das Rahmenelement (Art.-Nr. 112500) eingehängt werden, siehe Seite 202

Art.-Nr.	kg	VPE
112500R	28,6 <sup>B</sup>	1

## Barrierefreie Auffahrrampenverlängerung

als Zwischenstück zwischen die Auffahrrampe 2,00 m für Fußgängertunnel und den Fußgängertunnel selbst adaptierbar zur Herstellung einer barrierefreien Auffahrrampe mit < 6 % Steigung, die Auffahrrampenverlängerung lässt sich auch nachträglich noch mit Schrauben und Muttern als Nachrüstartikel einbauen, eine stabile verzinkte Stahlkonstruktion bietet die nötige Tragfähigkeit, die Oberfläche aus rutschfesten Aluminium-Tränenblech sorgt für sichere Auf- und Abfahrt, mittels Spindelfüßen lässt sich die Rampe auf vielschichtige Geländesituationen anpassen, inkl. Tastleiste, siehe Seite 202

Art.-Nr.	kg	VPE
112500RL	68,1 <sup>B</sup>	1

## V-Ramp

die V-Ramp ist eine tragbare Rampe und kann zur Erweiterung der Produkte aus der Plattform-Serie eingesetzt werden. Auswahl zwischen kleiner und großer Ausführung (ca. 6%-Steigung). Die Abmessungen der kleinen Ausführung betragen 1,60 x 0,80 x 0,15 m bei einem Gewicht von 38 kg (große Ausführung 1,60 x 2,50 x 0,15 m bei einem Gewicht von 108 kg). Durch Gewindestellfüße kann die V-Ramp nivelliert werden. Inkl. Antirutschfolie, Stellfüßen und Tragegriffen.

verzinkt	Art.-Nr.	kg	VPE
kurze Rampe, 1,60 x 0,80 x 0,15 m	VRAMPS	38,0 <sup>B</sup>	1
lange Rampe, 1,60 x 2,50 x 0,15 m	VRAMPL	108,0 <sup>C</sup>	1

verzinkt + schwarz-matt pulverbeschichtet	Art.-Nr.	kg	VPE
kurze Rampe, 1,60 x 0,80 x 0,15 m	VRAMPS_S	38,0 <sup>B</sup>	1
lange Rampe, 1,60 x 2,50 x 0,15 m	VRAMPL_S	108,0 <sup>C</sup>	1



VRAMPL\_S



VPDO22SOB0183



### V-Door

das V-Door ist eine mobile Tür, welche optimal als barrierefreier Zugang oder als Fluchttür eingesetzt werden kann, wahlweise auf einer Plattform oder einer Stahlplatte, durch Staplertaschen sowie Kranösen versetzbar. Die Abmessungen der V-Door auf der Stahlplatte betragen 1,00 x 2,00 x 2,21 m bei einem Gewicht von 280 kg (Plattform-Version 2,00 x 2,00 x 2,35m bei einem Gewicht von 1130 kg). Durchgangsbreite von 1,50 m, kann mit verschiedensten Zutrittskontrollen ausgestattet werden, inkl. CEE-Stecker, elektr. Anschlag, integrierter Türschließer, Industrieschloss, LED-Beleuchtung vorne und hinten sowie Übersteigenschutz, siehe Seite 208

verzinkt	Art.-Nr.	kg	VPE
Bauzaunmodul, Klinke	VPDO22VOB0182	280,0 <sup>B</sup>	1

### verzinkt + schwarz-matt pulverbeschichtet

Bauzaunmodul, Klinke	VPDO22SOB0183	280,0 <sup>B</sup>	1
Doppelstabmattenzaunmodul, Klinke	VPDO22SOD0186	280,0 <sup>B</sup>	1
Bauzaunmodul, Fluchttür	VPDO22SFB0217	290,0 <sup>B</sup>	1
Bauzaunmodul, Knauf	VPDO22SKB0226	280,0 <sup>B</sup>	1

**i** weitere Zugangslösungen auf Seite 113, 116, 117



**i** auch als SET mit Bauzäunen online erhältlich (Art.-Nr. 3B7090VD-SET)

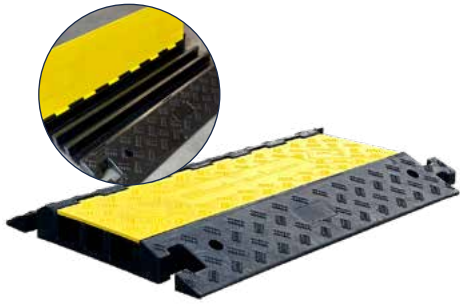

### Überfahrerschutz-System A

mit 3 Kanälen für Kabel und Schläuche, kann bis zu 20 t belastet werden, (Belastbarkeit: ca. 2 t bei einer Fläche von 25 x 25 cm, bis max. 10 km/h), mittels eingegossenem Verbindungszapfen können Elemente verbunden werden, auch zum Aufdübeln geeignet, ohne Befestigungsmaterial  
 Abmaße Durchlasskanäle: 2 x 65 x 50 mm und 1 x 55 x 50 mm  
 Außenmaße: 600 mm x 880 mm x 75 mm, siehe auch Seite 61



	Art.-Nr.	kg	VPE
Kunststoff	33934	20,0 <sup>B</sup>	1

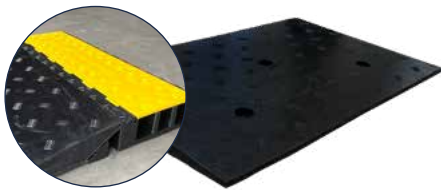

### Anfahrrampe für Überfahrerschutzsystem A

kann bis zu 20t. belastet werden, als optionale Möglichkeit das Überfahrerschutzsystem sanfter mit niedriger Steigung zu überfahren  
 Außenmaße: Länge 595 mm, Breite 880 mm, Höhe max. 70 mm

	Art.-Nr.	kg	VPE
Kunststoff	33934R	15,0 <sup>B</sup>	1



### Blindenschutzleiste für Absperrschrankengitter 2,00 m Länge

aus Aluminium incl. Halterungen für Art.-Nr. 3199F somit können Menschen mit Geh- oder Seh-Einschränkungen sicherer die Baustellen passieren, siehe auch Seite 21

Art.-Nr.	kg	VPE
3199B	2,4 <sup>B</sup>	1



### Fußplatten-Adapter

für barrierefreies Aufstellen von Absperrschrankengitterzäunen oder Bauzäune geeignet für alle gängigen K1 Füße mit Rundrohraufnahme von 42 mm

Art.-Nr.	kg	VPE
3199F	3,6 <sup>A</sup>	1

**i** weitere Absperrschrankengitter Modelle auf Seite 20 - 27

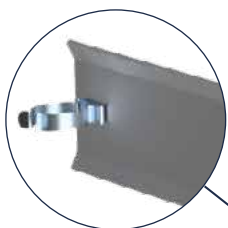



Verkehrssicherung

Verkehrswegebau

Mobilzaun

Schalung

Bau- Schutzgerüste

Lager - Transport

Baustelleneinrichtung

Barrierefreie Baustelle



**Absperrgitter mit Flachfuß**

Gitterelement mit separatem, diagonalem Flachfuß für universelle Absperrungen ohne Stolperkante, Länge ca. 2,50 m, Gitterelementhöhe ca. 1,00 m, diagonal gestellt auf ca. 75 Grad, Stahlkonstruktion aus umlaufendem Rundrohr 33,7 mm mit Haken und Ösen, senkrechten Stäben von 16 mm und mit waagrechttem Röhren als Tragegriff, Füße inklusive

verzinkt	<b>Art.-Nr.</b> 419.00BF	<b>kg</b> 19,9 <sup>c</sup>	<b>VPE</b> 45
----------	-----------------------------	--------------------------------	------------------



**Rollstuhlrampe**

zum barrierefreien Auffahren von Bordsteinen mit Rollstühlen, Kinderwagen o.Ä., Aluminium-Konstruktion mit umlegbaren Geländern, Auffahrsteigung < 6 %, Höhe ist mittels Spindelfüßen stufenlos einstellbar zur genauen Anpassungen an die Bordsteinhöhe, Innenbreite ca. 1,5 m, Gesamtlänge: ca. 6,6 m, Geländerhöhe: ca. 0,9 m, mit Knieholm und Tastleiste



Aluminium	<b>Art.-Nr.</b> 2029613	<b>kg</b> 213,0 <sup>d</sup>	<b>VPE</b> 1
-----------	----------------------------	---------------------------------	-----------------





## Optimierte Produktlösungen, individuell auf Ihre Anforderungen gefertigt

Unser vielfältiges Produktsortiment erfordert einen komplexen und hochleistungsfähigen Maschinenpark, den wir neben der Produktion unserer Katalog-Sortimente zusätzlich gerne dazu nutzen, spezielle Wünsche und Anforderungen unserer Kunden zu erfüllen.

Durch den grundsätzlichen Einsatz verschiedener Materialien in der Produktion von:

- Stahl in verschiedenen Güteklassen
- Edelstahl V2A / V4A
- Aluminium
- Kunststoffe
- Holz
- Beton

können wir vielfältige Produktwünsche nach Ihren speziellen Anforderung erfüllen.

Dabei haben wir unsere Produktion so optimiert, dass auch Kleinstmengen und Prototypen nach Ihren Wünschen konstruiert und gefertigt werden können.

Nutzen Sie die Gelegenheit für etwas - Spezielles - und kontaktieren Sie uns mit Ihren Anforderungen.

Die Verarbeitung der Roh-Materialien wird in der eigenen Produktion durch:

- 3D Laserschneidtechnologie
- verschiedenste Schweißverfahren
- verschiedenste Biegeautomaten
- Sägen, Pressen, Stanzen, Abkanten
- Schmieden
- Lackieranlage, Pulverbeschichtung



mit qualifiziertem Personal verarbeitet, sodass wir neben dem wichtigsten Baustein – **unser Kunde** – und auch – **das Produkt** – in dem spezialisierten Fertigungsverfahren im Fokus haben.

Wir freuen uns darauf, mit Ihnen ihre Anforderungen zu besprechen und gemeinsam die beste Lösung zu entwickeln.

Um den maximalen Erfolg in der Vermarktung zu erzielen, ist eine gute Präsentation des Produkts entscheidend. Neben unseren Möglichkeiten in der Datenaufbereitung und -bereitstellung für Ihre Online- oder Katalogpräsentation, unterstützen wir Sie gerne dabei, auch ihre Verkaufsflächen bestmöglich zur Präsentation unserer Produkte zu nutzen.

Neben einer Auswahl an Musterständern und Präsentations-Sets, die wir zu Darstellung unserer Produkte einsetzen können, tauschen wir gerne Ideen zur individuellen Gestaltung Ihrer Verkaufsflächen aus und stehen Ihnen unterstützend zur Seite. Fordern Sie uns gerne mit Ihren kreativen Anforderungen!



### Musterständer Typ 4706

bestehend aus:

**1. Rammschutzpoller aus Stahlrohr  $\varnothing$  76 mm**  
Typ 476PBG, ortsfest zum Aufdübeln

**2. Absperrpfosten aus Stahlrohr 70 x 70 mm**  
Typ 470UZB, umlegbar, mit Profilzylinder

**3. Absperrpfosten aus Stahlrohr 70 x 70 mm**  
Typ 470FUB, umlegbar, mit Dreikantverschluss

**4. Stilpoller mit Zierkappe  $\varnothing$  82 mm**  
Typ 482PB, ortsfest, zum Aufdübeln

**5. Stilpoller mit Flachkopf  $\varnothing$  76 mm**  
Typ 4071PB, ortsfest, zum Aufdübeln

**6. Parkplatzsperre**  
Typ 4709UZB, umlegbar, mit Profilzylinderschloss für Dübelbefestigung

### Verkaufsbox 4707

bestehend aus:

**3 x Absperrpfosten aus Stahlrohr 70 x 70 mm**  
Typ 470FB, herausnehmbar, mit Dreikantverschluss

**1 x Absperrpfosten aus Stahlrohr 70 x 70 mm**  
Typ 470FUHB, umlegbar, mit Dreikantverschluss

**1 x Absperrpfosten aus Stahlrohr 70 x 70 mm**  
Typ 470UZHB, umlegbar, mit Profilzylinder

**1 x Absperrpfosten aus Stahlrohr 70 x 70 mm**  
Typ 470B, ortsfest, zum Einbetonieren

**3 x Absperrpfosten aus Stahlrohr  $\varnothing$  60 mm**  
Typ 460B, ortsfest, zum Einbetonieren

**3 x Absperrpfosten aus Stahlrohr  $\varnothing$  60 mm**  
Typ 460B/2, ortsfest, zum Einbetonieren, mit 2 Ösen

**1 x Parkplatzsperre**  
Typ 40771, umlegbar, mit Rundzylinderschloss





### Erste Hilfe Kit

#### bestehend aus:

- 15 x Leitkegel, Höhe 320 mm
- 20 x Leitkegel, Höhe 500 mm
- 4 x Leitkegeladapter für alle Schake-Leitkegel
- 4 x BAST Bakenleuchte Powernox, Lichtaustritt einseitig, gelb
- 4 x Absperrgurt mit Adapteraufsatz für alle Leitkegeltypen
- 24 x Blockbatterie 6V / 7AH 4R25
- 20 x Absperrleinenhalter
- 50 x Schnurpfahl, Durchmesser 16 mm, Länge: 1000 mm
- 4 x Absperrband, doppelseitig bedruckt, in rot / weiß geblockt, 500 m Rolle
- 4 x Europalette
- 1 x Schake "EHK" Palettenhülle



### Hoch/- Tiefbauständer

#### bestehend aus:

- 2 x Kopf für Schalungsstützen, mit Eckwinkeln
- 1 x Kopf für Schalungsstützen, verstärkte Ausführung Rohr Ø 39 mm
- 1 x Kopf für Schalungsstützen, mit Rohr Ø 26,9 mm
- 1 x Holzschalungsträger SCHAKE Typ H20
- 1 x Schalungsstütze feuerverzinkt, mit Außengewinde 1,70 m - 3,00 m
- 1 x Schalungsstütze lackiert, mit Innengewinde 1,87 m - 3,00 m
- 1 x Schalungsstütze feuerverzinkt, mit Außengewinde 1,70 m - 3,00 m
- 1 x Schalungsstütze lackiert, mit Innengewinde
- 1 x Dreifußständer verzinkt aus Vierkantrrohr
- 1 x Alu-Grabenbrücke 1,70 m lang, 1,00 m breit
- 1 x Kanalstrebe Perfekt 32 mm Gr.4
- 1 x Kanalstrebe Perfekt 60 mm Gr.2
- 1 x Kanalstrebe Perfekt 48 mm Gr.3
- 8 x Flügelmutter, 3 - armig
- 2 x Rollgewindestab Ø 15 mm, Außenmaß Ø 17 mm  
Kernmaß 15 mm x 1900 mm

**Am Point of sale haben Sie die Möglichkeit Ihren Kunden besonders umfassend anzusprechen, nutzen Sie diese Gelegenheit durch eine gute Produktpräsentation und haben Sie dabei die folgenden Vorteile des POS immer im Hinterkopf:**

- **Fühlen nicht nur informieren**

Ihre Kunden können das Produkt anfassen und sich einen echten Eindruck von Qualität, Größenverhältnissen und Materialbeschaffenheit machen. Ein Eindruck, den keine digitale Darstellung gleichermaßen leisten kann

- **Erleben und erinnern**

Durch den direkten greifbaren Kontakt zum Produkt verbindet der Kunde ein echtes Erlebnis mit dem Produkt und speichert dieses zusätzlich auch emotional ab. Sie bleiben nachhaltig in Erinnerung bei Ihrem Kunden

- **Sich abheben und gesehen werden**

Durch das physische Zeigen des Produkts heben Sie ein Produkt aus der Masse hervor und richten das besondere Augenmerk des Kunden darauf. Die Aufmerksamkeit des Kunden wird genau auf das gelenkt, was Sie zeigen möchten

- **Wohlfühlen und wiederkommen**

Durch gute Produktpräsentationen mit echten Produkten entsteht eine besondere Atmosphäre in Ihrem Verkaufsbereich. Sorgen Sie dafür, dass der Kunde sich wohlfühlt, die Zeit bei der Begutachtung Ihrer Ausstellungsstücke genießt und gerne wiederkommt

Abdecknetz	191	Baustellenleuchte	7, 40-41	Brechstange	77
Abdeckplane	191	Baustellenzaun	101	Brücke	87-92
Abschalpfahl	154	Baustellenzubehör	67, 108-112	Containernetz	191
Abschalschiene	142	Baustütze	81, 135-136, 138, 142-143, 148	DB Flachpalette	183
Abschalstütze	154	Bautreppen	169	Deckenstütze	142-143
Absperrband	76	Bauzaun	95-101, 104-105, 203	Diagonalstrebe	165
Absperrleinenhalter	76	Bauzaunaufsatz	109, 203	Diagonalverstrebung	165
Absperrgitter	126-131	Bauzaundraht	111	Drahtseil	75
Absperrgitter aus Kunststoff	20-29	Bauzaun-Drehtorlauftring	115	Drahtspannhebel	155
Absperrgurt	67	Bauzauneinfahrtstor	113	Drahtspindelspanner	155
Absperrkegel	66	Bauzaunelement	95-101	Drehgelenk	115, 164
Absperrlattenhalterung	54	Bauzaunfuß	36, 104, 106, 110, 125	Drehkreuz	116
Absperrleinenhalter	76	Bauzaungelenk	115	Drehkupplung	46
Absperrschere	34	Bauzaunhülse	110	Drehtor-Lauftring	115
Absperrschranke	22	Bauzaunlampe	118	Dreifußständer	67, 145
Absperrschrankengitter	20-27, 31-32	Bauzaunlicht	118	Druckstütze	148-150
Absperrzaun	95-101	Bauzaunnetz	109	Durchgangssperre	116
Absturzsicherung	170, 173	Bauzaunplane	109	Eckgeländerpfosten	163
Alumarkierungsnagel	58	Bauzaunplatte	110	Eck-Holzbaunzaunständer	123
Alu-Steigleiter	168	Bauzaunscharnier	115	Eckkonsolgerüst	174
Alu-Transportbox	191	Bauzaunschelle	108	Eckschutzprofil	193
Anfahrschwelle	68	Bauzaunschilder	114	Einhängeschuh	174
Ankerplatte	157	Bauzaunschloss	115	Einschlageisen	49
Ankerstab	156	Bauzaunsicherung	111, 115	Erd- und Betonstampfer	85
Ankerstange	156	Bauzaunständer	124	Erdanker	48, 121, 211
Anti-Rutschmatte	193	Bauzaunstrebe	101	Erdeisen	77-79
Arbeitsbock	159-160, 167	Bauzaunstützstrebe	81, 101	Erdnagel	73, 154
Arbeitskorb	189	Bauzauntore	113, 117, 122	Erdpfahl	54
Arbeitsschirm	86	Bauzauntransportsicherung	109	Erdspieß	48, 121, 211
Arbeitstritt	167-168	Bauzaunverriegelung	115	Erdungsband	211
Arbeitszelt	86	Bauzaunverschluss	115	Erdungsstab	211
Auffahrrampe	217	Behälter	29	Euroflachpalette	183
Auffahrrampenverlängerung	215	Beton-Aufstellvorrichtung	44-47, 106	Euro-Gitterboxen	183
Aufstellrahmen	46-47	Betonblock	44	Europalette	183
Aufstellvorrichtung	44-47, 55, 197	Betonfuß	106	Euro-Schalungsstütze	135-137
Aufstockung	165-174	Betongewicht	44	Euro-Schrägstütze	148, 149
Aushebesicherung	115	Betonierkonsole	175	Euro-Schrankenzaun	20-23, 108
Auskreuzung	50	Betonleitschwelle	118-120	Eventgitter	126-133
Außenstrahler	198	Betonleitwand	118-120	Exzenterklemme	155
Aussparungsschalwinkel	153	Betonschalungszwinge	156	Exzenterspanner	155
Ausziehdolle	79	Betonschwelle	120	Fahnenmast	200
Bake	7-11, 18	Betonstampfer	85	Fahrbahnmarkierung	55
Bakenfußplatte	36-38	Betonzwinge	153, 165	Fahrbahnschwelle	56-62, 68
Bakengarnitur	12-14	Big-Bag Gestell	180	Fahrbahnteiler	68
Bakengestell	12-13	Big-Bags	180	Faltgerüstbock	159-163
Bakenleuchte	7, 41	Bindedraht	111	Federstecker	143
Balkenzwinge	141	Blindenschutzleiste	215	Fensterstütze	143
Bandhalter	76	Blockbatterie	41	Filigrandeckengeländer	171
Barrierefreie Auffahrrampenverlängerung	213	Bodenhülsen	110	Flachbake	18
Barrierefreie Baustelle	212-216	Bodenmarkierung	55	Flachbakenfußplatte	19
BASt Bakenleuchte	7, 31, 41	Bodenmarkierungsfolie	55	Flanschmutter	157
BASt Fußplatte	31	Bodenmarkierungsnagel	58	Flaschenzug	209
BASt Wendebake	31	Bodenmatte	210	Flutterband	76
Batterie	41	Bodennagel	79	Flutterbandeisen	76
Batteriebox	41	Bodenplatte	36-38, 62, 106, 110, 125	Flügelmutter	151, 156-157
Bau- Schutzgerüste	158-175	Bodenschutz	62-63	Fundamentzwinge	153
Bau- und Eventcubes	205-207	Bodenschutzmatte	62-63, 210	Fußgängerbrücke	87, 92
Baugrubengerüstbock	161	Bodenschwelle	56-57, 61	Fußgängerschutztunnel	203
Baustellenabsicherung	85, 101	Bohle	165	Fußgängertunnel	202
Baustelleneinrichtung	196-211	Bordbretter	166, 171	Fußplatte	36
Baustellenlampe	67	Bordsteinrampe	59	Fußplattentrolley	37

Gegenplatte	157	Keil für Säulenzwinge	156	Mobilzaunplatte	110
Geländerpfosten	80, 159, 169, 171-172	Keilklemme	155	Mobilzaunverschluss	115
Gerüstbock	159-160, 163, 167-168	Keilspannschloss	155	Mobilzaunversicherung	115
Gerüstbohle	165	Kettengehänge	209	Mobilzaunstützer	110
Gerüstbretter	166	Klappbake	16	Mobilzaunstützstrebe	101, 112
Gerüst-Höhenausgleicher	44	Klemmbake	7-11	Mobilzauntor	124
Gerüstkupplung	44, 46	KN 400	151	Mobilzaunverbinder	108
Gerüstrohre	46	Knarrenkasten	108	Montagegabel	141
Gerüstspindel	44	Kombipalette	103	Mörtelwanne	157
Gerüstträger	45-47	Kombiplatte	157	Multifußplatte	37
Geschwindigkeitsstopper	57	Konsolgerüst	174	Multipalette	28
Gewinderohr	156	Konterplatte	157	Multi-Sicherungszwinge	171-172
Gewindestange	156	Krangabel	190	Nivelierband	75
Gipserbock	161, 167	Krangurt	192-195	Nivellierführer	75
Gipsergerüstbock	163, 168	Kranladegabel	190	Normalkupplung	46-47
Gitterbox	107, 146, 148	Kreuzkopf	144	Palette	25, 102, 177-185
Gitterboxgestell	107	Kunststofffuß	36-37	Park- und Leitschwelle	68
Gitterboxpalette	146, 182-184	Kunststoffrecyclingfußplatte	106	Parkschwelle	68
Gitterelement	126-133	Kunststoffbake	9- 12	Pfahl	54, 73-74
Gitterkorb	146	Kunststoff-Fangzaun	32	Pflasternagel	73-74, 77-79
Gitterrohrmasten	45-47	Kunststofffußplatte	36-37	Pfostenstütze	148-150
Gitterträger	46	Kunststoffplatte	36-38	Pilzschlagschutz	75
Grabenbrücke	87-92	Kunststoffzaun	108	Planstand	201
Grabenbrücke aus Kunststoff	92	Kupplung	46	Polizeigitter	132-133
Grabensprieße	85	Kurbel-Gerüstbock	164	Pop Up Zelte	86
Gummi-Laufrolle für Bauzaun	115	Ladungssicherung	191	Primer für Markierungsfolie	55
Gummimatte	57, 62	Lager- Transport	176-195	Putzgerüstbock	167
Gurt	192-193	Lager- und Transporttraverse	28-29, 102, 107, 185	Pylone	66
Gussmutter	156	Lagerbox	191	Radstopper	68-69
Gussteil	156	Lagergestell	25, 28-29, 102, 107, 185	Rammschutzplankenhalterung	49
Haltekopf für Schalungsstützen	144	Lagerpalette	85, 102, 105, 146, 177-185	Rampe	213
Handkarre	186-188	Lampenmast	199	Rampenverlängerung	215
Handstampfer	85	Lampenschlüssel	40	Reflektierende Folie	44
Hebeband	195	Langguttraverse	185	RFID-Handscanner	30
Hebegurt	192-193	Laterne	45	RFID-Lizenzgebühr	30
Hering	79, 90	Laterneneisen	76	RFID-Verkehrssicherung	31
Hohlwand-Betonierkonsole	175	Lattenhalter	54-55	RFID-Wartungsgebühr	30
Holzaufsatzrahmen	183	Laufrolle	115	Richtschnurhalter	75
Holzbauzaun	122-124, 203	LED-Strahler	198	Richtstrebe	148-150
Holzbauzaunstützer	123-124, 203	Leitbake	7-11	Richtstütze	148-150
Holzbauzauntor	122	Leiter	168	Rohbaugitter	173
Holzdielen	165	Leitkegel	64-67	Rohrpfosten	51-55
Holzpanel	62, 171, 210	Leitplankenhalterung	49	Rohrschellen	53
Holzschalungsträger	141	Leitschienenhalterung	49	Rohrschuh	51
Hülse für Betonierkonsole	175	Leitschwelle	68	Rolle	115
Kabelbrücke	60, 215	Leitwand	68, 118-120	Rollgewindestab	156
Kabelführungsmasten Set	45	Lenkrolle	115	Rollstuhlrampe	216
Kabelführungsstab	211	Lenkrolle für Stapelpaletten	180	Rundlitzseil	75
Kabelkrone	45	Lichtmasten	198	Rundschlingen	193-194
Kabelschutz	59-61	Markierungsfolie	55	Rundstopper	57
Kaltasphalt	92	Markierungsknopf	58	Rutschmatte	194
Kameramast	200	Markierungsnagel	58	Sackkarre	37
Kanalabdeckung	85	Mast	45-46	Säulenzwinge	156
Kanaldeckelheber	79	Mobilbauzaun	95-102	Schachtabdeckung	82, 85
Kanalsprieße	82	Mobiler Raum	206-207	Schachtschutzgitter	34
Kanalstrebe	82-83	Mobiles Büro	206-207	Schaftrohr	45, 51, 55
Kanalstrebenspindel	82	Mobilitätshilfen	213-216	Schaftrohr aus Kunststoff	51
Kantenschutz	193	Mobilzaun	94-133	Schaftrohr-Adaptierung	28
Kantenschutzwinkel	69	Mobilzaunfuß	106, 125	Schalband	153
Karre	37, 188	Mobilzaunnetz	109	Schalung	134-157
Kegel	66	Mobilzaunplane	109	Schalungsklemme	153, 155

Schalungskonsole	142	Stapelbehälter	182	Universalsstütze	142
Schalungsplatte	140-141	Stapelpalette	25, 38, 85, 140, 177-185	Unterlagsbalken	165, 210
Schalungsstütze	138, 147, 151	Stapelvollwandbehälter	82, 182	Unterlagsplatten	210
Schalungsträger	141	Staplerkorb	189	Unterlegkeil	69
Schalungszubehör	144-147, 151-157	Steckschlüsselsatz	108	Unterlegmatte	62
Schalungszwinge	153, 156	Steigleiter	168	Unterlegplatten	210
Schalzwinge	153, 156	Steigtritt	167	V-Door	214
Schilderadapter	45, 50	Stellage	45	Verbindungsklemme	23
Schilderaufsteller	45, 48	Strahler	198	Verbindungsschelle	104, 108
Schilderaufstellung	48, 51, 54	Strahlerhalterung	197	Verbindungszapfen für Kabelbrücke	62
Schilderfixierung	45, 48, 50, 52, 54	Strahlertraverse	198	Verkehrsbake	9-12
Schilderhalter	45, 48, 50, 52, 54	Straßenmarkierungsfolie	54	Verkehrsleitkegel	64-67
Schilderhalterung	28, 45, 52	Straßenschwelle	56-62	Verkehrssicherung	6-69
Schilderklemme	52, 54	Strebe	149-150	Verkehrswegebau	70-93
Schilderpfosten	51, 54	Stütze	135-138, 143	Verschwertungsklammer	143
Schilderrohr	51, 54	Stützenbaumsystem	208	V-Gate	117
Schilderrohrreduktion	51	Stützendreibein	208	V-Guard	206
Schilderstände	42-46	Stützstrebe	101	Vierkanthrohr	51
Schirm	86	Systembock	163	Vierwegkopf	144
Schlauch- und Kabelbrücke	59	Systembohle	166	V-Lounge	206
Schlauchbrücke	60	Tastleiste	32	V-Office	207
Schlaufe	174	Tempo Rundstopper	57	Vollwandbehälter	82, 182
Schlinge	194-195	Temposchwelle	68	Vorhangschloss	122
Schneestange	49	Tempostopper	58	Vorwarnstände	34, 42, 54
Schnellverbinder	108	TL Absturzsicherung	23	V-Ramp	213
Schnüreisen	73-74	TL-Fußplatte	36	V-Space	206
Schnurpfahl	73-74	TL-Schachtschutzgitter	34	V-Turnstile	116
Schrägstütze	148-149	TL-Schafthrohr	51	Wandstütze	148-150
Schrankenstände	32	Tor	113, 117	Warnbake	7-11
Schrankenzaun	20-27	Tor für Absperrgitter	128	Warnkegel	64-67
Schubkarre	186-188	Torgelenk	115	Warnleitkegel	64-67
Schutzgeländerzwinge	170	Torlaufrolle	115	Warnleuchte	7, 40-41, 67
Schutzgitter	126-133	Traggerüst	151	Warnschild	44
Schutzmatte	62-63	Transportbehälter	29	Warnschildzeichen	44
Schutzschirme	86	Transportbox	107, 146, 183-184, 191	Wassersperr	157
Schwerlaststütze	151	Transportcontainer	185	Wendebake	7-11
Sechskantmutter	157	Transportgestell	28-29, 85, 102, 185	Werbemast	197, 200
Seilhalterung	76	Transportgurt	192-193	Werbetafelhalterung	197
Seitenschutz	170-172	Transportmatte	193	Zähltraverse	136
Sicherheitsbake	7-11	Transportmulde	186-188	Zahnstangenspannhebel	155
Sicherheitsnetz	191	Transportnetz	183	Zaun	20-23, 95-101
Sichtschutznetz	109	Transportpalette	25, 29, 102, 105, 177-185	Zelt	86
Sichtschutzplane	109	Transportsicherung	193, 203	ZTV-SA	23
Signalbake	7-11	Transportsicherung für Bauzaun	109	Zurrigurt	192-193
Signalkegel	64-67	Transporttraverse	29	Zwinge	170-172
Signalstände	54	Trapezmobilzaun	101		
Sockel	198	Trapezzaun	101		
Spanndraht	111	Treppenstufe	166-169	<b>Produkthaftung:</b>	
Spanngurt	208	Treppenzwinge	170	Die Haftung gemäß Produkthaftungsgesetz	
Spindel- Schalzwing	153	Trittbock	167	entfällt bei Nichtanwendung von Original-	
Spindelfuß	44	Tunnel	202-203	teilen. Alle Artikel werden ohne	
Spindelspanner	155	Tür	117, 214	Dekoration geliefert. Geringfügige Farb-	
Spriesse	136	Twinpalette	28, 104	abweichungen beim Druck sind aufgrund	
Stacheldraht	111	Twintraverse	28, 107	der Materialbeschaffenheit der einzelnen	
Stacheldrahthalter	111	Überfahrplatten	92	Artikel möglich.	
Stadtbake	7-11	Überfahrrampe	215		
Stahlbohle	166	Überfahrerschutz	60, 215	Bei den abgebildeten Artikeln handelt es	
Stahlgitter	126-133	Übersteigschutz	111	sich um Referenzmuster.	
Stahlgitterträger	46	Übersteigsicherung	111		
Stahlkette	209	Uni-Stütze	142		
Stahlstütze	143	Universalfußplatte	36-38		

# Allgemeine Lieferbedingungen der Schake GmbH

## 1. Geltungsbereich

- (1) Diese Lieferbedingungen gelten ausschließlich gegenüber Unternehmern, juristischen Personen des öffentlichen Rechts oder öffentlich-rechtlichen Sondervermögen (im Folgenden: Vertragspartner).
- (2) Unternehmer ist eine natürliche oder juristische Person oder eine rechtsfähige Personengesellschaft, die bei Abschluss eines Rechtsgeschäfts in Ausübung ihrer gewerblichen oder selbständigen beruflichen Tätigkeit handelt.
- (3) Der Einbeziehung von Geschäfts- bzw. Einkaufsbedingungen des Vertragspartners wird hiermit widersprochen. Ihre Einbeziehung bedarf stets einer ausdrücklichen Vereinbarung.

## 2. Anwendbares Recht

Vertragsverhältnisse, in welche diese Lieferbedingungen einbezogen wurden, richten sich ausschließlich nach deutschem Recht, einschließlich des in Deutschland ratifizierten oder unmittelbar geltenden internationalen und europäischen Rechts, jedoch unter Ausschluss des UN-Kaufrechts (CISG).

## 3. Angebot und Vertragsschluss

- (1) Uns von dem Vertragspartner übermittelte Zeichnungen, Abbildungen, Maße, Gewichte oder sonstige Leistungsdaten sind nur verbindlich, wenn dies ausdrücklich vereinbart wird.
- (2) Der Vertrag kommt im Zweifel mit dem Inhalt unserer Auftragsbestätigung zustande.
- (3) Alle Vertragsinhalte bedürfen einer ausdrücklichen Vereinbarung. Durch unser Schweigen auf ein kaufmännisches Bestätigungsschreiben des Vertragspartners kommt weder ein Vertrag zustande noch wird ein geschlossener Vertrag hierdurch abgeändert.

## 4. Mängelrügen

Mängelrügen im Sinne des § 377 HGB sind nur beachtlich, wenn sie in Textform erfolgen und die Mängel so konkret bezeichnet wurden, dass ihre Erheblichkeit beurteilt werden kann.

## 5. Selbstbelieferungsvorbehalt

Unsere Lieferverpflichtungen stehen unter dem Vorbehalt der richtigen und rechtzeitigen Selbstbelieferung, es sei denn, die unrichtige oder verspätete Selbstbelieferung ist von uns zu vertreten.

## 6. Preise, Zahlung, Aufrechnung, Zurückbehaltungsrecht

- (1) Unsere Preise verstehen sich ab Werk zzgl. Fracht und der jeweils geltenden Umsatzsteuer.
- (2) Unsere Rechnungen sind binnen acht Tagen ab Zugang und ohne Abzug zur Zahlung fällig.
- (3) Der Vertragspartner kann gegen unsere Forderungen nur mit unbestrittenen oder rechtskräftig festgestellten oder in einem Rechtsstreit entscheidungsreifen Forderungen aufrechnen. Der Vertragspartner ist zur Ausübung eines Zurückbehaltungsrechts nur berechtigt, soweit sein Gegenanspruch aus demselben Vertragsverhältnis herrührt.

## 7. Gefahrübergang bei Versendung

Wird die Ware auf Wunsch des Vertragspartners an diesen oder einen Dritten versandt, so geht mit Verlassen des Werkes/Lagers die Gefahr des zufälligen Untergangs oder der zufälligen Verschlechterung der Ware auf den Vertragspartner über. Dies gilt unabhängig davon, wer die Frachtkosten trägt.

## 8. Eigentumsvorbehalt

- (1) Bis zur endgültigen Zahlung sämtlicher auf der Grundlage der Geschäftsverbindung entstandenen Forderungen bleibt die gelieferte Ware unser Eigentum. Bei mehreren Forderungen oder laufender Rechnung gilt der Eigentumsvorbehalt als Sicherung für die Saldoforderung.
- (2) Der Vertragspartner ist berechtigt, die Vorbehaltsware im ordnungsgemäßen Geschäftsgang zu verarbeiten und zu veräußern, solange er nicht in Verzug ist. Die aus dem Weiterverkauf oder einem sonstigen Rechtsgrund (Versicherung, unerlaubte Handlung) bzgl. der Vorbehaltsware entstehenden Forderungen tritt der Vertragspartner bereits jetzt sicherungshalber bis zur Höhe eines zu unseren Gunsten bestehenden Saldos an uns ab. Wir ermächtigen den Vertragspartner widerruflich, die an uns abgetretenen Forderungen für dessen Rechnung im eigenen Namen einzuziehen. Die Einzugsermächtigung erlischt, wenn der Vertragspartner seinen Zahlungsverpflichtungen nicht ordnungsgemäß nachkommt oder über sein Vermögen ein Insolvenzverfahren eröffnet oder dessen Eröffnung mangels Masse abgelehnt wird.

## 9. Verjährung von Mängelansprüchen

Die Verjährungsfrist für Mängelansprüche beträgt ein Jahr ab Gefahrübergang. Dies gilt nicht, soweit das Gesetz eine Unabdingbarkeit zwingend vorschreibt oder eine Verkürzung von Verjährungsfristen nach der Rechtsprechung in Allgemeinen Geschäftsbedingungen nicht wirksam erfolgen kann. Insbesondere gilt dies nicht so weit für Ansprüche gemäß §§ 438 Abs. 1 Nr. 2 (Bauwerke und Sachen für Bauwerke), 478, 479 (Lieferantenregress) und 634 a Abs. 1 Nr. 2 BGB (Baumängel) längere Fristen geregelt sind sowie in Fällen der Verletzung des Lebens, des Körpers oder der Gesundheit, bei einer vorsätzlichen oder grob fahrlässigen Pflichtverletzung durch uns und bei arglistigem Verschweigen eines Mangels sowie Ansprüchen nach dem Produkthaftungsgesetz.

## 10. Haftung

Für eine Verletzung von Leben oder Gesundheit, vorsätzliches und grob fahrlässiges Handeln sowie Ansprüche aus dem Produkthaftungsgesetz haften wir stets uneingeschränkt nach den gesetzlichen Bestimmungen. Wird eine wesentliche Vertragspflicht leicht fahrlässig verletzt, so ist unsere Haftung für Vermögensschaden, die nicht auf einer Verletzung von Leben oder Gesundheit beruhen, auf den vorhersehbaren vertragstypischen Schaden begrenzt. Wesentlich sind Vertragspflichten, deren Erfüllung die ordnungsgemäße Durchführung des Vertrages erst möglich macht und auf deren Einhaltung der Vertragspartner vertraut hat und vertrauen durfte.

## 11. Gerichtsstand

- (1) Ist der Vertragspartner Kaufmann im Sinne des HGB, eine juristische Person des öffentlichen Rechtes oder ein öffentlichrechtliches Sondervermögen, so ist Hagen in Nordrhein-Westfalen Gerichtsstand für alle Streitigkeiten aus dem Vertragsverhältnis, in welches diese Lieferbedingungen einbezogen wurden; zusätzlich bestehende gesetzliche Gerichtsstände werden hiervon nicht berührt.
- (2) Die Bestimmung des Abs. 1 gilt nicht für Ansprüche, die unabhängig von dem Streitwert den Amtsgerichten zugewiesen sind; sie gilt ferner nicht, sofern das Gesetz einen anderweitigen ausschließlichen Gerichtsstand begründet.